



RES.TEC[®].fi

Finland

AAA[®]

Korkein luottoluokitus
yli 10 vuotta
©Bisnode 2021



2024 - 2025



Varaosaa ei löydy kirjasta niin soita,
me sen ja tilaamme Euroopasta edullis-
pika rahdilla suoraan osoitteeseesi !

Tuhtakurssi muutosten, hintojen
muutoksia takia varmista hinta "netistä"
numerolla tai tilattaessa.
www.restec.fi



Suurkeittiölaite varaosaluettelo

Puh.05-2232400

"Suomessa menevimvät keittiölaitteiden varaosat"



Pääryhmät:

Kylmä	5-91
Esipesutarvike	94-105
Unit, Liedet	108-164
Kahvi	184-199
Astianpesukoneet	200-381
Pyykinpesukoneet	392-405
Sähkö	406-420

**Tarkista tuotteen hinta:
www.restec.fi**

Suurkeittiölaitevaraosien maahantuonti- ja tukkuliike

Maahantuojaja: **RES.TEC** Finland Oy Suurniitynkatu 7 48600 KOTKA
Puh. (05) 223 2400 restec@restec.fi

2021 Tapio Tapio

RESTEC Finland Oy

POSTIOSOITE:

Suurniitynkatu 7
48600 KOTKA

Olet nyt saanut **RES.TEC** Finland OY:n Suurkeittiö varaosaluettelon alkaen 2021 Kiitokset kaikista tilauksista! Vastaamme tarjoamalla vielä kattavamman valikoiman meneviä tuotteita Euroopan johtavilta varaosa- ja tarviketoimittajilta.

Helppo tilata

Soita tilauksesi meille. (05) 223 24 00
Myös sähköpostilla restec@restec.fi
Olemme tavattavissa arkisin
klo 08.00-16.00,

Kaikki tilaukset ovat tervetulleita, niin isot kuin pienetkin. Emme veloita pientoimituslisää, joten voit tilata juuri tarvitsemasi kappalemäärän. Maksat vain tuotteet ja todellisen rahdin.

Laadun puute maksaa

Asiakkaamme arvostavat laatutuotteita, tämä velvoittaa meitä tarkkailemaan jatkuvasti tuotteidemme korkeaa laatua. Laatuvaraosat eivät välttämättä maksa enempää.

Hinnoittelu

Hinnat on esitetty todellisilla nettohinnoilla, koska hintojen vertailu sekä tarjouslaskenta on näin nopeampaa.

Ostohintojen muutuessa pidätämme oikeuden hintamuutoksiin ennalta ilmoittamatta, varmista hinta tilattaessa.
Hinnoittelu tasolla 01.02.2022

Tarkista hinta tuotenumeroilla www.restec.fi

Hinnat ovat alv 0% vapaasti Kotkassa.

Aineiston kopiointi, jälleenpainaminen muussa kuin RES.TEC Finland Oy:n tuotteiden jälleemyyntitarkoituksessa ilman lupaa kiellettyä.

PUHELIMET:

(05) 223 24 00 (tilaukset)
restec@restec.fi

Olemme antaneet jokaisesta tuotteesta teknistä yleistietoa. Tarvittaessa annamme mielellämme lisätietoja esim. asennuksesta. Emme vastaa kirjan virheellisistä tiedoista.

Kuinka **RES.TEC** Finland Oy:n hinnat ovat näin edullisia?

Restec Finland Oy:llä on omia edustuksia Euroopan johtavilta varaosatoimittajilta ja tuomme suurimman osan tuotteistamme maahan.

Kuulumme suureen Euroopassa toimivaan catering varaosaketjuun joka toimii noin kahdessakymmenessä maassa, olemme ns. "Partner firma" ja suurimman hyödyn tästä saavat Suomessa toimivat huolto-
liikkeet.

RES.TEC on rekisteröity tavaramerkki vuodesta 2003 alkaen.

Kenelle markkinointi on suunnattu?

Luettelo jaetaan alan ammattilaisille. Sitä ei jaeta keittiöille/ravintoloille.

Ohjelmamme tuotevalikoima koostuu käytännön sanelemasta tarpeesta. Pyrimme niin matalaan hintatasoon kuin se on liikeloudellisesti mahdollista.

2022 Tapio Tapale



VAT No Fi 10595749

Suurkeittiölaitevaraosien maahantuonti- ja tukkuliike



Interaktiivinen sisällysluettelo seuraavalla sivulla. Klikkaamalla haluaamasi kategoriaa pääset suoraan oikealle sivulle.

Tarkista päivän hinta "netistä" tai tilauksen yhteydessä !

Sisällysluettelo aiheittain:

Adler astianpesukone 282-284

Aikakellot 70, 124

Anturit 125-127

ATA astianpesukone 285-287

Bartscher varaosia 185

Bravilor bonamat 186-189

Colged-Kopal-Elettrobar 329-340

Comenda astianpesukone 288-295

EKA-uunit 153-164

Electrolux astianpesukone 356-367

Elektroniset releet 413

Esipesusuihkut ja -osat 94-105

Fagor astianpesukone 340-352

GN-astiat 378-379

Granuldisk 368-373

Höyrystimet 74-75

Jouset 221-223

Jääpalakoneen ohjelmakytkimet 80-81

Jääpalakoneen osia 76-82

Jääpalakoneen pumput 78-79

Kaasujouset 221

Kahvat ja lukot 118-122 + 86-87

Kahvinkeitin 184-199

Keittopadat 166-175

Kellokytkimet 124

Kemikaalit 71 + 178

Kompressorit 66-69

Kondensaattorit 220 +41+ 66

Koneikot 29

Kontaktorit ja releet 408-412

Kuivaimet 62-63

Kylmäaine -magneettiventtiilit 64-65

Kylmäluettelo 5-91

Kylmätyökalut 5-33

Kytkimet 111-113+146+186+194+245-247

Liitosletkut 93

Lokring -liittimet 22-27

Lämpöhauteet 169-175

Lämpömittarit 46-47 + 244

Liitosjohdot 407

Mach astianpesukone 296-303 + 380-381

Magneettikytkimet 251-253

Magneettiventtiilit 109-110, 372, 382-391

Meiko astianpesukone 353-355

Merkkilamput 114-116

Metos Dihr 318-328

Metos WD -astianpesu 304-313

Metos 314-317

Mixerit 176-178

Ohjelmakortit 132-133 +266-268 + 288 + 297

Ohjelmakytkimet 223-227 + 80-81

Painekytkimet 255-256 + 59

Paisuntaventtiilit 62-63

Pesu- ja huuhteluainetekniikka 257-262

Pesukorit 377

Pesupumput 201-219

Pienoiskontaktorit 408-409 + 411-412

Poistoletkut 92

Poistopumput 200-201 + 143

Puhallinmoottorit 36-45

Pyykinpesukoneen varaosat 392-405

Rasvakeittimet 179-183

Rational uunit 108-145

Releet 408-409

Sihdit ja painekammiot 268-273

Silanos 374-376 + 219

Starttireleet kompressoreille 60-61

Sulakkeet 106

Sulatusvastukset 72-73

Termostaatit astianpesukoneet 276-280

Termostaatit elektroniset 48-57 + 125

Termostaatit kylmä mekaaninen 58-59

Termostaatit uunit ja liedet 150-152 + 140+161

Tiivisteet 134-135

Työkaluja 415-419

Uunilamput ja kalusteet 108-109

Uunit ja liedet 108-164

Vastukset 128-130 + 164-165 + 186-194

Vesiletkut 235-236 + 92-93

Vetolaatikoston osat 88-91

Ylivuotoputket ja viemärointi 230



1



2

Mastercool
"World Class Quality"



3



4



5



6



7



9

Suosittu



10

Mastercool
"World Class Quality"

Kuva	No	Nimike			
1	6791	Kylmäainevaaka 10g-100kg Tarkkuus 10g 9V 223x223			
2	6910	Kylmäainevaaka 10g-110kg 220x220 mm Akun kesto: noin 38 tuntia			
3	6793	Epäkesko laippat.sarja 3/16"-1/4"-5/16"-3/8"-1/2"-3/4" lisäksi 5 mm, 6 mm, 8 mm, 10 mm, 12 mm, 16 mm, 19 mm			
4	6925	Hydrauli. laippa- ja laajennus-sarja 45° laippatyökalu 1/4"-5/16"-3/8"-1/2"-5/8"-3/4"-7/8"			
5	6917	Laippa- ja laajennus-sarja 45° 1/8"-3/16"-1/4"-5/16"-3/8"-7/16-1/2"-3/4"			
6	6915	Laajennustuurna sarja 1/4"-5/16"-3/8"-1/2"-5/8"			
7	6919	Momenttiavain sarja 17, 22, 24, 26, 27, 29 mm			
8	6920	Lisäavain 6919:sta 19 mm			
8	6921	Lisäavain 6919:sta 25 mm			
8	6922	Lisäavain 6919:sta 28 mm			
8	6923	Lisäavain 6919:sta 32 mm			
9	6918	Laippatyökalu Stantard 45° 3/16"-1/4"-5/16"-3/8"-1/2"-5/8"			
10	6926	Epäkeskolaippatyökalusarja 1/4"-5/16"-3/8"-1/2"-5/8"-3/4"			



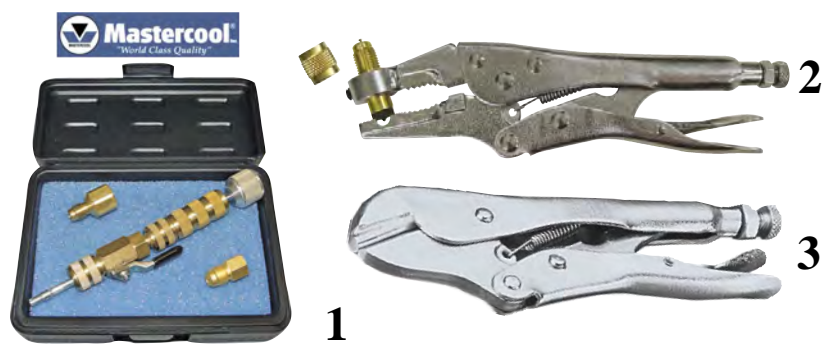

Kuva	No	Nimike
1	6794	Neulavent. vaihto työkalusarja 1/4"(R134a) ja 1/2"(R410A)
2	6913	Poraava venttiilipihti 1/4"
3	6912	Putken sulkupihti
4	6913B	Poraava venttiilipihdin puhkaisupää 1/4"



1	6800	R290 Kylmäaine 370g Kierre 1/2" F (left)
2	6805	R32 Kylmäaine 800g Kierre 1/2" F (left)
3	6803	R600a kylmäaine 420g hyväksynyt TUV, CE, T, PED

R600a sekä R290 pulloadapterit



Ilman mittarisarjaa täyttö/tyhjiöinti: käytä neulaventtiili sulkua 6370

1	6802	R600a kylmäaineen pulloventtiili	7/16"Fx1/4"SAE
2	6373	Kylmäpullo-alusta 1/4"x1/4" 60 mm	
3	6374	R600a adapteri hanalla ja avaajalla	7/16"Fx1/4"SAE
4	6376	R290 adapteri hanalla ja avaajalla	1/2" F (left) - 1/4"SAE
5	6386	Taipuisa letku 1,1 m PVC R600a/R290-1/4"x 1/4"	
6	6370	Neulaventtiilin sulkua, manuaali letkuja liitettäessä	1/4"-1/4"
7	6824	1 Tie Mittarisarja 1/4" 80 mm	R600a-R290-R1270



1
 Tuoteno. Artikkelin nimi
 L14003840 DSL 5000
 Tekniset tiedot
 Punnitusalue: 5000 g (176,37 oz)
 Väliaika: 0,5 g (0,02 oz)
 Ei automaatti virrankatkaisua
 Alustan koko: ø120 mm
 Mitat (L x P x K):
 140 x 190 x 45 mm
 Paino: 500 g (17,64 oz)



2
 Tuoteno. 6484
 Automaattikatkaus 3h
 5000g x 1g 176 oz x 0,1 oz
R600a, R290 (7/16")
 Kylmäaine kulkee vaa'an kautta
Sisältää kuljetuslaukun

1	6385	Kylmäainevaaka 1g- 5kg 2xAA 1,5V R600a R290
2	6384	Kylmäainevaaka 1g- 5kg 3xAAA 1,5V R600a



Kuvaus:
Alumiinin, kuparin ja teräsputkien leikkaamiseen.
Voidaan käyttää enintään 1 mm: n seinien paksuuteen.
Halkaisija: 4 - 12,7 mm (5/32 " - 1/2")
120 °: n kierto riittää leikkauksen tekemiseen.

1	6798	Leikkauskierteen poistaja 1-1/2"		
2	6914	Laajennusturna 1/4"-5/16"-3/8"-1/2"-5/8"-3/4"		
3	6936	Leikkauskierteen poistokynä		
4	6939	Teleskooppipeili 32x500 mm		
5	6928	Kapilaaripihti		
6	6938	Lamelikampa 8, 9, 10, 12, 14, ja 15 välit		
7	6937	Kuparin taivutusjousi-sarja 1/4"-5/16"-3/8"-1/2"-5/8"		
8	6381	Räikkä avain 127-C 1/4", 3/8", 3/16", 5/16" Imperial		
9	6383	Putkileikkuri 4 - 12,7 mm (5/32 " - 1/2") L14000166		
10	6154	Kapilaarin reikämitta 0,7-2 mm 3/16"-7/16"		



1	6930	Miniputkileikkuri 1/8"-5/8" 3-16 mm		
2	6931	Leikkuupyörä sopii 6930		
3	6934	Punainen Miniputkileikkuri 1/8"-7/8" 4-22 mm		
4	6932	Putkileikkuri 1/8"-11/8" 1/42-1" 4-28 mm		
5	6933	Leikkuupyörä sopii 6932, 6929		
6	6929	Putkileikkuri 1/4"-7/8" Räikkä, pyörivä lekkuriosa		
7	6942	Putkileikkuri 1/8"-1" 3-28 mm	Kuulalaakeroitu	
8	6943	Leikkuupyörä Sopii 6942	Kuulalaakeroitu	
9	6944	Putkileikkuri 1/4"11/2"6-38 mm	Kuulalaakeroitu	
8	6945	Leikkuupyörä Sopii 6944	Kuulalaakeroitu	



No 16145

Kipinätön kaikkien myös palavien aineiden talteenottoalaite.

kg/h	kaasu	neste	push-pull
R134a	14	130	318
R22	17	208	498
R410A	19	210	249

Myös **R32, R290, R600, R1234yf**

TEKNISET TIEDOT:

1/4" laippaliittimet

230 V – 60 Hz

1/2 hevosvoiman öljytön kompressori

Käyttölämpötila: 32 - 122°F

Paino: 28,3 lbs

Mitat: 18" (pituus) x 10" (leveys) x 14" (korkeus)

Kotelon materiaali HDPE (High Density Polyethylene)

Yhteensopivat kylmäaineet: Kaikki CFC-, HCFC- ja HFC-aineet



No 6953 Talteenottoalaite

1/2HP öljytön huoltovapaa kompressori

-Talteenotto: Kaasu Neste Push-Pull
12 Kg/h 84kg7h 326 kg/h

-Soveltuu kaikille kylmäaineille, myös R410A

-Varustettu korkeapaine suojalla,

autom. pysäytys -käynnistys

-Kestävärakenteinen

-16kg, 432 x 254 x 305mm

Paljon myyty Suomessa

No 6964 Täyttöasema R290, R600a

-Tyhjennykseen ja täyttöön

-2 vaihe pumppu RD.2D (35L/min.)

-80 mm mittarit

-alla vaakakotelo, esim. vaaka 6385
(vaaka ei sisälly hintaan)

-2 letkua 1,5m

Lisätarvikkeet sivulla 6



6373



6376



6374



6385



6386



6370

Tässä kaikki mitä tarvitset R290 ja R600a tyhjiointi / täyttö!



NEW

No 1605 Mittarisarja R290 ja R600A R1270

Vapaasti kelluva mäntä venttiilimme johtaa vähemmän

kulumiseen verrattuna tavanomaisiin kiertömäntäventtiileihin

Kaksinkertainen O-rengas mahdollistaa paljon paremman

tiivistyksen, mikä vähentää vuotoja

1,6 mittariluokka, 80 mm mittarit 93103-RB

R1270, R290, R600A (mittari p/n RBH-RBL)

jaketukki, jossa mittarit, liittimet, keskitie SAE 1/4"

Eurooppalainen standardipakkaus - pahvilaatikko

Tilaa muovinen kantolaukku osanumerolla 6816



No 6965 Kylmäainesäiliö

Ulkomitta 185x338
ADR/RID2009,
EN13322-1N D TUV 1
Käyttöpaine 32 bar.
Testipaine 48 bar
Taara 5,18 kg
Nestetilavuus 6L
2-tie täyttö/tyhjennys
Materiaali: HP295

No 6967 Kylmäainesäiliö

Ulkomitta 228x516
ADR/RID2009,
EN13322-1N D TUV 1
Käyttöpaine 32 bar.
Testipaine 48 bar
Taara 8 kg
Nestetilavuus 12,5L
2-tie täyttö/tyhjennys
Materiaali: HP295

No 6969 Kylmäainesäiliö

Ulkomitta 298x613
ADR/RID2009,
EN13322-1N D TUV 1
Käyttöpaine 32 bar.
Testipaine 48 bar
Taara 15,7 kg
Nestetilavuus 27,2L
2-tie täyttö/tyhjennys
Materiaali: HP295



No 6449
Kylmäainesäiliön adapteri
W21.8-14 x 1/4" FL EU



R32
No 6449C
Kylmäainesäiliön adapteri
5/16 FL-Mx21,8mm Fem R32

No 6449B
Tiiviste edelliseen



Mastercool®
"World Class Quality"

Black Series



No 6910 Elektroninen kylmäaine vaaka

TEKNISET TIEDOT:
-243 lbs (kantavuus 110 kg)
-Tarkkuus: $\pm 0,05$ % lukemasta
-Resoluutio: 0,05 lb / 0,5 unssia / 0,01 kg
-Automaattinen sammutus: 3 tuntia
-Käyttölämpötila: 0 - 49 °C (32-120°F)
-Akun kesto: noin 40 tuntia
-Vankka, luistamaton alusta
-Tekniset tiedot langattomalle Bluetooth® -teknologialle:
-260 tuuman (80 metrin) suurin näköyhteys
-Bluetooth® 4.2 ja 5

TÄYTTÖ OHJELMOINTI

Käyttäjä voi säätää halutun kylmäaine määrän ja vaaka ilmoittaa äänimerkillä, kun lataus määrä alkaa täyttyä.

SÄILIÖN KAPASITEETIN OHJELMOINTI

Tämä toiminto antaa käyttäjälle mahdollisuuden nähdä pullossa olevan kylmäaine määrän.



No 6911 Täyttöventtiili yksikkö

Tällä täyttö venttiiliyksiköllä muutat No 6910 automaattiseksi täyttöjärjestelmäksi, joka katkaisee kylmäaine täytön, kun oikea määrä on saavutettu. Kytetään mukana tulevalle USB kaapelilla vaakaan. Toimii kaikilla kylmäaineilla Sopii vaakaan No 6910 Toimii 9V paristolla Sisältää: USB kaapeli, Lyhyt yhdistysletku sekä 1/4"FL - 1/2"ACME adapterit



Mastercool tuotteissa Englannin kieliset ohjeet

No 6902

Lämpömittari/kompakti alijäähtymis-/tulistus laskuri

Laskee alijäähtymis- ja tulistusarvot nopeasti kolmella arvolla.

- 1.) Syötä kylmäaine
 - 2.) Syötä mittarisarjan ilmoittama paine
 - 3.) Kytke pihtilämpömittari imuputkeen
- Esiohjelmoitu 37 yleiselle kylmäaineelle

Tukeva pihtianturi takaa tarkan mittaus tuloksen Iso näyttö säilyttää tiedot ruudulla vaikka pihtianturi irroitettaisiin Paine arvot:

Kg/cm², MPa, PSI (0-600PSI)
Mastercool[®]
 "World Class Quality"

No 6443

Tee-haara neulaventtiileillä
3 x 1/4"

No 6445

L-haara 3 x 1/4"

No 6906

Vakuuimittari

Mastercool vakuuimittari käyttää lämpöpari- vakuuimianturia, joka on kestävä ja sietää pieniä öljymääriä. Mittari ilmoittaa kun vakuuimi on saavutettu, voit ohjelmoida halutun vakuuimasteen.

- Vasteaika: 250mSek
- Anturikaapeli: Spiraalikaapeli joka venyy 2,6 m.
- Anturi: Lämpöpari anturi
- Liitäntä: 1/4"
- Käyttölämpötila: 0 - 45°C
- Virransaanti: 9V paristo, lisävarusteena verkkovirtalähde
- Pariston kesto: 36 tuntia
- Alhaisenvarauksen ilmoitus
- Vakuuimiyksiköt: Micron, Torr, mTorr, mmHg, mBar, Pa
- Alue 20,000 - 1 micron
- Tarkkuus:
- ATM-1000 micron: ±10% lukemasta
- 1000-100 Micron: ±7% lukemasta
- 100-1 Micron: ±5% lukemasta
- Laite toimitetaan muovisalkussa, 9V paristo mukana

Mastercool tuotteissa Englannin kieliset ohjeet

No 6946

Vakuuimittari
Taulu 80 mm
0-1000 mbar.
2 x 1/4"

Mastercool[®]
 "World Class Quality"

No 6900

Infrapunalämpömittari laser-kohdistimella.

- Laser takaa tarkan kohdistuksen.
- Monivärinen taustavalaistu LCD näyttö.
- 50 ... +500°C
- Emissiivisyys 0,98
- Mittausasteikko 0,5°C
- Tarkkuus $\pm 2^\circ\text{C}$ / $\pm 2\%$
- Vasteaika 1s
- Automaattinen sammutus toiminto 15s kuluttua.
- Patterien kesto noin 180h
- Toimii 2 kpl AAA paristolla
- Mukana paristot, englanninkielinen manuaali sekä muovisalkku.



No 6901

Lämpökamera

- Lämpökuvan koko 32x31 pikseliä
- Mittausalue -20 ...250°C
- Tarkkuus: $\pm 2\%$ / 2°C
- Lämpöherkkyys: 0,1°C
- kuvanpäivitys nopeus: 9Hz
- Emissiivisyys alue 0,95 vakio, säädettävissä 0,1 ...1,0 0,1 pykälissä
- Tarkennus vapaa
- 2,8" LCD Väri näyttö
- Kuvien ja videon tallennus mahdollisuus micro SD kortille.
- Tukee 8 Gb korttia
- Patterien kesto 6h
- Paino 0,33kg
- Lämpökamera toimitetaan kantolaukussa, mukana 4xAA paristoa, tietokone ohjelmisto, usb kaapeli, 8 Gb muistikortti ja englanninkieliset ohjeet

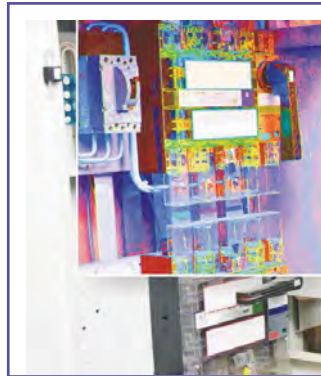

No 6941

Kosteus- ja lämpömittari

Tuotteen Kuvaus:

- Pyörivä suojuus suojaa anturia
- LCD digitaalinen näyttö
- Lämpötila ja kosteus F tai C-
- Max / Min tallennustoiminnon
- Data Hold lukemakaappaus
- Automaattinen poiskytkentä

TIEDOT

- Koko: 6.8 "x 1,6" x 0,6 "
- Anturi: Sähköinen Kapasitanssi Polymer Film
- Temp. Range: -4 140°F (-20 ...+60C)
- RH: 0- 100%
- Tarkkuus: $\pm 3\%$ 10-95% RH 77F (25 ° C) / $\pm 1\%$ muisti RH alue
- Resoluutio: 0.1f / 0.1C / 0,1%
- Säilytyslämpötila : 14 140°F (-10... 60C)
- Akku: (1) CR2032 (Litium nappipari)
- Akun kesto: 100 tuntia.



No 6864**Digitaalinen kaksois lämpömittari**

Digitaalinen kaksois lämpömittari ilmoittaa T1 ja T2 lämpötilat sekä myös T1-T2 erotuksen.

- Maksimiarvon hold ominaisuus
- Data hold ominaisuus
- Lämpötila yksikkö: °C ja °F
- Lämpötila alue -50°C - +1300°C
- 2 kpl K-tyypin lämpöpari sisääntuloa
- Tarkkuus 1°C/1°F
- Sisältää 2 kpl 1m lämpöpari anturia

Saatavilla erityyppisiä lisäantureita

1	6864	Digitaalinen kaksoislämpömittari	2:lla anturilla		
2	6865	K-tyypin anturi 1 m. kaapelilla			
2	6867	K-tyypin anturi 3 m. kaapelilla			
3	6866	K-tyypin pintalämpömittaus anturi, spiraalikaapeli			
4	6806	Pihtiämpöanturi 3 m kaapelilla -40°...+121°C			



Mastercool®
"World Class Quality"

**No 16140****TEKNISET TIEDOT:**

Anturi: UV-spektrin absorptio
 Anturin käyttöikä: 10 vuotta
 Hälytystila: visuaalinen ja ääni
 Näyttö:
 korkearesoluutioinen kirkas TFT aktiivimatriisi LCD
 Automaattinen sammutus: 10 minuuttia ilman käyttöä
 Käyttölämpötila: -10 - 52°C (14 - 125,6 F)
 Käyttö suhteellinen kosteus: 50 % - 85 % RH
 Säilytyslämpötila: -20 - 60 °C (-4 - 140 °F)
 Anturin pituus: 14,37"
 Akku: 3,78 V 3000 mAh litiumakku (ladattava) (6 tunnin tunnistus)
 Paino: 425g
 Koko: 7,8 x 3 x 1,5"

SOVELLUKSET:

Vastaa kaikkiin halogeenoiuihin kylmäaineisiin, mukaan lukien, mutta rajoittumatta:
 HFC:t (R134a, R410A, R407C, R417A, R404A, R507, R23, R508B, R152a, R32) HCFC:t (R22, R123, R32) B,R408 , R409)
 CFC:t (R11, R12, R13, R500, R502, R503)
 PFC:t (PFC-14, PFC-116, PCF-218)
 HFO:t (R1234yf)
 Reagoi sekoituksiin, kuten R410A ja R407
 Havaitsee SF-6:n suurjännitekatkaisimissa
 Maksimiherkkyys jopa 3,97gr./vuosi
 Tunnistaa halogeenikaasut palonsammutusjärjestelmissä

No 6909

Kaasuvuodonetsin

R600a, Asetoni, asetyleeni, ammoniakkaa, bentseeni, butaani, butanoli, kloori, etaani, etanoli, bensiini, heksaani, vedystä, rikkivedystä, isobutaani, metaani (maakaasu), metanoli, metyyliasetaatti, metyleenikloridi, metyyli- eetteri, teollisuusbensiini,

N-butaaneista, pentaanit, propaani, propanoli, rikkidioksidi ja trikloorietaani

TEKNISET TIEDOT:

Tunnistaa palavat kaasut (katso yllä) Lämmitetty

tinaoksidia tunnistava elementti

2000 tunnin anturin käyttöikä

Alle 1 sekunnin vasteaika

50-1000 ppm äärimmäinen herkkyys

Paristot: 2 C-alkaliparistoa 6000 mAh

Käyttölämpötila-alue: -17°C - +50°C

Älykäs kärjen 15 tuuman anturin pituus ympäristöä

tunnistavalla elementillä väärin hälytysten

mahdollisuuden poistamiseksi.



R600a
R290..ym



Kuva	No	Nimike			
1	6909	Elektroninen kaasuvuodonetsin R600a R290 ym..			

No 6904

Vuototesteri kylmäaineille

-Digitaalinen mikroprosessori

3 herkkyystasoa (5 tunnistustasoa)

Havaitsee vuotoja jopa 1/10 oz vuodessa

Tunnistaa kaikki kylmäaineet

(CFC: t, HCFC: t, HFC: t)

Täyttää ja ylittää SAE J1627: n

Virta: 2 C-paristoa

Mittapää: Joustava 16" (43 cm)

Toimitetaan kantolaukussa



No 6903

Sensor

Vaihto anturi vuodonilmaisimeen



Mastercool tuotteissa Englannin kieliset ohjeet



1

**AS-200**

- kaikki kylmäaineet
- 3g/vuosi
- toiminta 0-50°C
- anturi 300 mm
- sisältää paristot

2



1	6905	Vuototesteri 3g/vuosi	AS-200	170 x 60 x 380	
2	6905-2	Sensori sopii 6905:teen			

6905 Vuototesteri: patterit 2x1,5V "AA" (3V) kestää 40h, käyttö 0-50°C, anturi 30 cm

CFCS R12-R11-R500-R503, HCFCs R22-R12-R124-R502

HFCS R134a-R404a-R125

No 6907**Langaton Kylmäainevaaka automaattisululla**

31cm

Ominaisuudet:

- Langaton järjestelmä.
- Säilytä kaukosäädintä vaivattomasti vaa'an rungossa.
- Erittäin tarkka paino anturi
- Kaukosäätimessä magneetti kiinnitys, esimerkiksi seinään tai muihin rakenteisiin.
- Kaukosäätimen näyttö ilmoittaa jatkuvasti vaa'an sekä kaukosäätimen patterien varaukset.
- Signaalin vahvuus näkyy kaukosäätimestä

Toiminnot:**TÄYTTÖ OHJELMOINTI**

Käyttäjä voi ohjelmoida halutun täyttömäärän.

Ennen kuin täyttö on valmis laite antaa äänemerkin.

TAUKO/TÄYTTÖ

Tällä toiminnalla käyttäjä voi pysäyttää ja jatkaa täyttöä prosessia.

SÄILIÖN KAPASITEETIN OHJELMOINTI

Tämä toiminto antaa käyttäjälle mahdollisuuden nähdä pullossa olevan kylmäaine määrän.

TOISTO

Tällä toiminnolla voit toistaa edellisen täyttömäärän.

Tiedot:

- Kapasiteetti 110kg
- Erottelukyky: 0,01kg
- Automaattinen virran katkaisuun 20min kuluttua
- Toiminta lämpötila: 0°C...49°C
- Paristojen kesto: noin 20 tuntia
- Alustan halkaisija: 31cm
- Toimii kaikkien EU ja US stantardien säiliöiden kanssa.
- Kaukosäätimen kantomata jopa 30m, signaalin katketessa vaaka pysäyttää täytön ja jatkaa taas kun signaali palaa kaukosäätimen ja vaa'an välille.

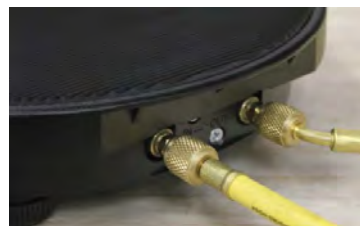

30m

Mastercool tuotteissa Englannin kieliset ohjeet

RES.TEC Finland Oy Suurniitynkatu 7 48600 KOTKA

Puh. 05-223 24 00 restec@restec.fi www.restec.fi



NEW

Tyypipulloja käytetään yleisesti:

- LVI- ja ilmastointilaitteiden painevuotojen testaus
- LVI- ja ilmastointijärjestelmien huuhtelu
- Fluxing juottamisen aikana LVI- ja ilmastointilaitteissa
- Painekeytkinten kalibrointi
- Mittarin kalibrointi ja paljon muuta

No 16157 Tyypipatruuna max.110bar



No 16155 Painetestaussarja

Painetestauksen säädinsarja
Typen paineensäädin (53002 ,
38 keltainen latausletku (47382 , vuodontestausadapteri (53042 ,
R32/R410A suora sovitin 1/4 FL-M x 5/16 kääntyvä-F (90413 ,
säädinsovitin (53002-AD , 1 litra
tyypipullo (91150 , puhallusmuovattu kotelo (53015-PB

NEW



No 16156 Sovitus max.110bar

Sovitus adapteri 1/4" - 5/16" R410a,R32





No 16148

TEKNISET TIEDOT:

Kipinäton, sopii myös palville kaasuille.

Vaiheet: 2

Vapaa tyhjiöinti: 170 lit/min (60Hz), 142 lit/min (50Hz)

Lopullinen tyhjiö: 15 mikronia

Moottori: 1/2 hv

Pumpun nopeus: 1440 RPM

Sähköiset tiedot: 220 V, 50/60 Hz

Paino: 11,22 kg (24,75 lbs)

Mitat: 37,9 x 16,7 x 27,5 cm

Öljymäärä 440 ml

90066-220-blsf



Black Series



No 16149

Vaiheet: 2

Vapaa tyhjiöinti: 198 lit/min (50 Hz)

Lopullinen tyhjiö: 15 mikronia

Moottori: 3/4 hv

Pumpun nopeus: 1440 RPM

Sähköiset tiedot: 110/220 V, 50/60 Hz

Teho: 220 V Schuko-kaapeli

Paino: 34,5 lbs (15,65 kg)

Mitat: 38 x 18 x 27 cm

Öljymäärä 570 ml

90068-2V220-bl



Black Series



No 16150

Vaihet: tyhjiöinti 283 lit/min (50 Hz)

Lopullinen tyhjiö: 15 mikronia

Moottori: 1 hv

Pumpun nopeus: 1440 RPM

Sähköiset tiedot: 110/220 V, 50/60 Hz

Teho: 220 V Schuko-kaapeli

Paino: 35,5 lbs (16 kg)

Mitat: 39 x 18 x 27 cm

öljymäärä 536 ml

90612-2V-220-BL



Black Series

Mastercool tuotteissa Englannin kieliset ohjeet



Tyhjiömittari
No 16160

TEKNISET TIEDOT:

Anturi: Lasihelmitermistori lämpötilakompensaatiolla

Liitäntäkiinnitys: 1/4 SAE F-FL karan painimella

Käyttölämpötila: 32 - 120 °F (0 - 45 °C)

Tyhjiöyksiköt: Mikroni, Torr, mTorr, mmHg, mBar, Pa

Alue: 20 000 - 1 mikroni

Tarkkuus: ±10 % lukemasta (10 000 - 100 mikronia)

Toistopaine: 450 psi

Automaattinen sammutus: 10 min.kuluttua

Teho: 2 AA-paristoa mukana

(50 mm x 160 mm x 36 mm)

260' 80 m)Bluetooth suurin näköetäisyys



1	6807	Tyhjiöpumppu öljy 295ml (sopii 6809)		
1	6808	Tyhjiöpumppu öljy 531ml (sopii 6795)		
2	6443	1/4" x 1/4" x 1/4" FL-F Tee-haara neulaventtiileillä		
3	6445	1/4" x 1/4" x 1/4" FL-F L-haara		
4	6427	Adapteri 5/16"(1/2-20UNF)-Fx1/4"FL-M Connector		
5	6428	Adapteri 1/4"FL-F(7/16-20"x1/2"ACME-M Connector		

If you reference Bluetooth® the following must be displayed: The Bluetooth® word mark and logos are registered trademarks owned by Bluetooth SIG, Inc. and any use of such marks by Mastercool Inc. is under license. Other trademarks and trade names are those of their respective owners.



R290
R600a
R134a
R410a
R32
R404a
ym..

Tyhjiöpumput myydään ilman öljyä ! Laitettava öljy käyttöönottaessa !

NEW



No 6908 Kosteus/Lämpömittari langattomalla Bluetooth® tekniikalla.

TEKNISET TIEDOT:

Suhteellinen kosteus: (23±5°C): 1-99%, tarkkuus ±3% 20-80%, muuten ±5%

Lämpötila alue: -20°C...+65°C

Paristokesto: 40 tuntia jatkuvaa käyttöä, pariston säilyvyys 8 kuukautta

Paristo: CR2032-litiumparisto

Mitat: 55x53x43mm

Paino: 35g

Bluetooth tekniikka Android ja Ios puhelimille.

NEW



No 6809 Tyhjiöpumppu

2-vaihe

35 lit/min, 42 lit/min-1,5CFM

Tyhjiötaso 25 microns

Moottori 1/6HP

2850 RPM 3450 RPM

Kuulalaakeroitu malli

jännite 220V - 50 / 60Hz

Paino 5,40 kg

Yhteet 1/4", 1/2" ACME

295x115x215x2180

Ei voi kuljettaa kyljellään.

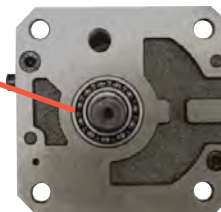

Valmistusmaa USA

No 6237 Tyhjiöpumppu

70 lit/min

Tyhjiötaso 25 microns

Moottori 0,25kW

jännite 220V - 50 / 60Hz

Paino 15 kg

Yhteet 1/4"

370x155x275x240

No 6811B Tyhjiöpumppu

2-vaihe

142 lit./min/172lit. min.

Tyhjiötaso 15 microns

Vahvempi moottori 1/2HP

1440 RPM

jännite 220V - 50 / 60Hz

Paino 11kg

Sisältää 3 tuloporttia, 1/4", 3/8" SAE ja 1/2" ACME

Mitat cm: 37,9 x 16,7 x 27,5

No 6238 Yleismagneettiventtiili ja -mittari

3/8 NPT tyhjiöliitäntä

1/4" laippaletkun liitäntäportti

Tarkoitettu liitettäväksi tyhjiöpumppuun.

Mahdollistaa tyhjiövuototestin.

220V 10W 50-60 Hz



1 USB lataus, kaapeli mukana.



2



3



4

Digitaalinen mittarisarja

Iso ja selkeä lukuine taustavalaistu näyttö. Kestävä ABS runko + kumi suojaus.

Tukee 66 eri kylmäainetta, mm. R600a ja R290

Laskee automaattisesti tulistumis ja alijäähtymis arvot, pihti lämpötila-anturia käytettäessä.

Paine yksiköt: PSI, INHg, Bar, MPa, Kg/cm²

Vakuumi yksiköt: Micron, mBar, KPa, Pa, Torr, mTorr, Kg/cm²

Tunnistus resoluutio: 1PSI (0.7Bar, .007MPa, .07Kg/cm²)

Tunnistus tarkkuus: ±1PSI tai 1% (riippuen kumpi on suurempi)

Toimintapaine: 0 – 750PSI (52Bar, 5MPa, 52Kg/cm²) (ei näytä 0-5 PSI)

Maksimipaine: 1000PSI (70Bar, 7MPa, 70Kg/cm²) (Sietopaine ilman sisäisiä vaurioita)

Kylmäaineen lämpötila: -40°C ... +93°C

Toiminta lämpötila: 0°C ... +45°C

Lämpötila tarkkuus: ±0.5°C (0°C ... 71°C)

Säilytyslämpötila: -12°C ... +49°C

Liitännät: 1/4"

Mukana: Säilytyslaukku, 3 kpl 150cm letkua palloventtiili suluilla, Pihti lämpömittari 90cm johdolla, 2 x R410A adapteria ja litium akku, USB lataus, kaapeli mukana.

Akun kesto: 30-36 tuntia

Automaattinen sammutus 15min jälkeen, toiminto voidaan kytkeä pois.

Saatavat lisävarusteet: Pihti lämpömittari 3m johdolla, vakuumi anturi & verkkoadapteri

Black Series



Mastercool tuotteissa Englannin kieliset ohjeet

1	6812	Digitaalinen mittarisarja 3x1,5 m. hanaletkut, R410 adapterit		
2	6814	Muuntaja 230V-9V 1000mA Vanhempaan mittarisarjaan.		
3	6806	Pihtilämpöanturi 3 m kaapelilla -40°...+121°C		
4	6813	Tyhjiö sensori sopii 6812 sekä 6906:teen		



Parhainta laatua
Vaihtomittarit
80mm, Bar/°C

1	6845	Korkeap. Bar/°C, R22, R470C, R32, R410A		
2	6846	Matalap. Bar/°C, R22, R470C, R32, R410A		
3	6847	Korkeap. Bar/°C, R22, R404A, R407F, R134a		
4	6848	Matalapaine Bar/°C, R22, R404A, R407F, R134a		



1	6183	Mittari R404A-R134a-R22 1/8" M2-500-DS-R22 -1...+30 bar pun.		
2	6182	Mittari R404A-R134a-R22 1/8" M2-250-DS-R22 -1...+10 bar sin.		
3	6531	Messinkiliitin 1/4" SAE m-1/8" NTP Fedell. mittarit		
4	6532	Mittari R404A, R407C, R134a 1/4" -1...+30 bar 63mm		
5	6533	Mittari R404A, R407C, R134a 1/4" -1...+10 bar 63mm		



No 6815
R134a
R404A
R407C
R22
R507A
+kotelo



No 6817
R134a
R404A
R407C
R22
R507A

No 6819
R410A
R407C
R22



sis. 2 kpl adapteri



1

Sisältää kotelon

2

3



Kuva	No	Nimike		
1	6815	4 Tie mittarisarja 80 mm palloventt. letkut 3x150 cm		
2	6817	Mittarisarja 80 mm R134a, R404A, R407C letkut 3x150cm		
2	6819	Mittarisarja 80 mm R410A 3x150 letkut		
3	6820	O-reg.korjau-sarja palloventtiiliin 6815, 6817, 6819		

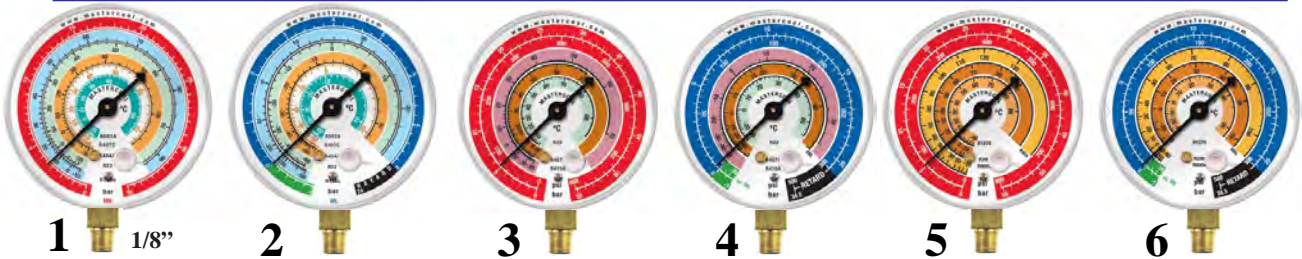

1	6839	Mittari 80mm,Korkeap. Bar/°C, R134a-R404A-R407C-R22-R507A		
2	6840	Mittari 80mm,Matalap. Bar/°C, R134a-R404A-R407C-R22-R507A		
3	6841	Mittari 80mm,Korkeapaine, Bar/°C, R410A-R407C-R22		
4	6842	Mittari 80mm,Matalapaine Bar/°C, R410A-R407C-R22		
5	6843	Mittari 80mm,Korkeapaine, Bar/°C, R1270-290-600a		
6	6844	Mittari 80mm,Matalapaine Bar/°C, R1270-290-600a		



1	6823	1 Tie Mittarisarja 5/16" 80 mm R410A-R407C-R22		
2	6824	1 Tie Mittarisarja 1/4" 80 mm R600a-R290-R1270		
3	6825	1 Tie Mittarisarja 1/4" 63 mm R134a-R22-R12-R404A		
4	6826	1 Tie Mittarisarja 1/4" 80 mm R134a-R22-R12-R404A		
5	6796	Painemittarin suojukset 80 mm punainen/sininen		
6	6797	Painemittarin suojukset 63mm punainen/sininen		



1	6821	Mittarisarja 80 mm R600a, E290, R1270, letkut 3 x 150 cm		
1	6822	Mittarisarja 80 mm R32, R410A, R22, R407, letkut 3 x 150 cm		
2	6824	1 Tie Mittarisarja 1/4" 80 mm R600a R290 R1270		
3	6843	Mittari 80mm, Korkeapaine, Bar/°C, R1270-290-600a		
4	6844	Mittari 80mm, Matalapaine Bar/°C, R1270-290-600a		
5	6446	Neulaventtiilin sulku, manuaali letkuja liitettäessä 1/4"-1/4"		
6	6447	Automaattinen letkusulkuventtiili 1/4"-1/4" 90°		
7	6448	Automaattinen letkusulkuventtiili 1/4"-1/4"		

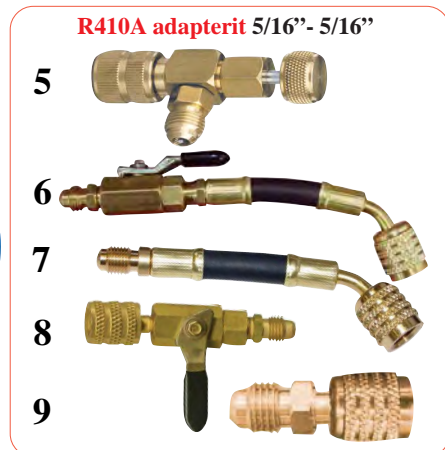
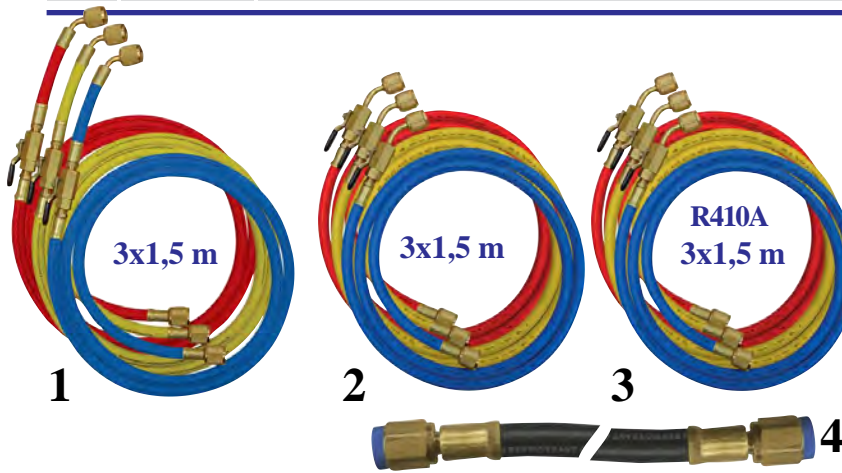

1	6827	Letkusarja 3x150cm letku 1/4"x1/4" taipuisa hanapää		
2	6828	Letkusarja 3x150cm letku 1/4"x1/4" kiinteä hanapää		
3	6830	150CM sarja sin./pun. 1/4" x 5/16" sekä kelt. 1/4" x 1/4"		
4	6831	Tyhjennysletku musta 3/8"x 3/8"pituus 150cm 11 mm		
4	6832	Tyhjennysletku musta 3/8"x 3/8"pituus 150cm 18 mm		
5	6446B	Neulaventtiilin sulku, letkuja liitettäessä 5/16"-5/16" R410A		
6	6441	Flex Adapter R410A - 5/16 SAE, 1/2"20UNF x 1/4"SAE		
7	6442	Venttiilillä Adapter R410A 5/16 SAE, 1/2"20UNF x 1/4"SAE		
8	6444	Adapterihana R410A 5/16" FFL x 1/4"MFL		
9	6440	Adapteri R410A 1/4"x5/16		

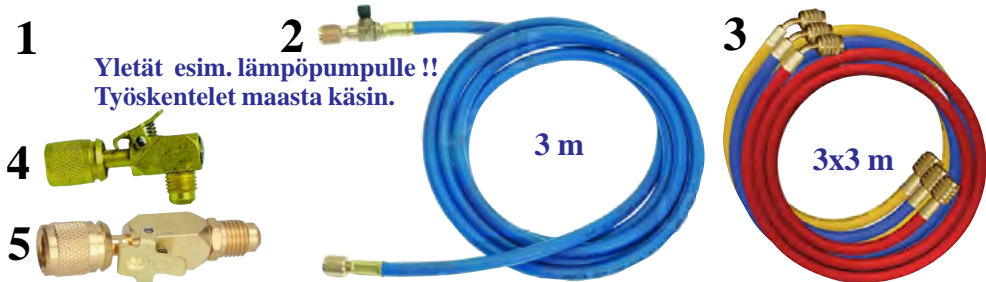

1	6837	Letkujen korjaus-sarja 55 osaa		
2	6799	Täyttöletku 1/4"SAE 3000 mm. sininen		
3	6829	1/4"SAE 3000 mm. 3kpl sininen, keltanen, punainen		
4	6370	Neulaventtiilin sulku, manuaali letkuja liitettäessä 1/4"-1/4"		
5	6371	Neulaventtiilin sulku, manuaali letkuja liitettäessä 1/4"-1/4"		



1	6833	Mittari 80mm,Korkeapaine, Bar/°C, R410A		
2	6834	Mittari 80mm,Matalapaine Bar/°C, R410A		
3	6835	Mittari 80mm,Korkeap. Bar/°C, R134a-R404A-R407C-R22		
4	6836	Mittari 80mm,Matalap. Bar/°C, R134a-R404A-R407C-R22		



1	16130	Mittarisarjan nuppi	58211	sininen LOW		
2	16131	Mittarisarjan nuppi	58212	punainen HIGH		
3	16132	Mittarisarjan nuppi	93211	musta VAC		
4	16133	Mittarisarjan nuppi	85211-R	sininen		
5	16134	Mittarisarjan nuppi	85212-R	punainen		
6	16135	Mittarisarjan nuppi	93211-R	musta		



1	6884	Matalap. liitin R134a manuaali hanalla 1/4" FL-M13		
2	6885	Korkeap. liitin R134a manuaali hanalla 1/4" FL-M16		
3	6886	Matalap. liitin R134a mukautuva 1/4" E-Z Snap M13		
4	6887	Korkeap. liitin R134a mukautuva 1/4" E-Z Snap M16		
5	6888	Matalap. liitin LS R1234yf manuaali hanalla 12mm Fem		
6	6889	Korkeap.liitin HS R1234yf manuaali hanalla 12mm Fem		



1	6899	Auto-neulaventtiilisarja R134a ja R12 yht. 50 kpl+avain		
2	6838	Auto-o-reg sarja 270kpl R134a ja R12		
3	6795	Auto-Mittarisarja R1234yf		
4	6795B	Edell. Tyhjiöpumppu yhde 1/4"FLx1/2"ACME LH		

VULKAN LOKRING

**R290
R600a
ym...**



8512



8503



8499
varasokka



8500 ja
8501

**Saat täydellisen alun nopeaan kylmälaitteiden korjaukseen
Et tarvitse tulityölupaa eikä palovartointia - säästää työaikaa**

Aloitussarjojen sisältö ja määrät:

Artikkeli no.	Artikkeli nimi	8500	8501	Artikkeli no.	Artikkeli nimi	8500	8501
L13003829	LOKTOOL HMRK-V	1	1	L13000612	LOKRING 3/2 NR Ms 00	5	1
L20000200	LOKTOOL MB 8	2	2	L13000616	LOKRING 4/2 NR Ms 00	5	1
L20000201	LOKTOOL MB 10	1	1	L13000618	LOKRING 5/1,6 NR Ms 00	5	0
L14000878	LOKPREP 65G	1	1	L13000930	LOKRING 5/1,8 NR Ms 00	5	1
L14000002	SP-SL	1	1	L13000619	LOKRING 5/2 NR Ms 00	5	5
L13000775	LOKRING 5 NK MS SV 00	2	0	L13000622	LOKRING 5/4 NR Ms 00	4	1
L13000776	LOKRING 6 NK MS SV 00	2	0	L13001806	LOKRING 5/4,5 NR Ms 00	2	0
L13000766	LOKRING 6 VS MS 00	4	2	L13000625	LOKRING 6/2 NR Ms 00	4	1
L14000143	LOKRING 6 NF MS SV NG	5	4	L13000629	LOKRING 6/4 NR Ms 00	3	1
L14000128	LOKRING DR 10	8509	3	L13000632	LOKRING 6/4,5 NR Ms 00	3	0
L14002319	LOKRING DRS 11	8510	3	L13000630	LOKRING 6/5 NR Ms 00	3	2
L14000118	LOKRING DRS 15	8511	1	L13000634	LOKRING 6,5/5 NR Ms 00	3	0
L13000503	LOKRING 6 NK AL 00	3	0	L13000635	LOKRING 6,5/6 NR Ms 00	3	0
L13005631	LOKRING 7 NK AL 00	2	0	L13000640	LOKRING 7/4 NR Ms 00	3	1
L13005630	LOKRING 7,5 NK AL 00	2	0	L13000643	LOKRING 7/4,5 NR Ms 00	2	0
L13005625	LOKRING 8 NK AL 00	2	1	L13000638	LOKRING 7/5 NR Ms 00	3	3
L13002357	LOKRING 5/2 NR AL 00	3	0	L13000639	LOKRING 7/6 NR Ms 00	2	2
L13005928	LOKRING 7/6 NR AL 00	2	1	L13000646	LOKRING 7,5/5 NR Ms 00	2	0
L13005929	LOKRING 7,5/6 NR AL 00	2	0	L13000645	LOKRING 7,5/6 NR Ms 00	2	2
L13005930	LOKRING 8/6 NR AL 00	2	0	L13000653	LOKRING 8/5 NR Ms 00	2	2
L13005654	LOKRING 8/7 NR AL 00	2	1	L13000654	LOKRING 8/6 NR Ms 00	3	3
L13005655	LOKRING 8/7,5 NR AL 00	2	1	L13000657	LOKRING 8/7 NR Ms 00	2	0
L13005657	LOKRING 9/8 NR AL 00	2	0	L13000658	LOKRING 8/7,5 NR Ms 00	2	0
L13000576	LOKRING 2 NK MS 00	5	1	L13000674	LOKRING 8,5/6 NR Ms 00	3	3
L13000580	LOKRING 3 NK MS 00	5	0	L13000678	LOKRING 9/6 NR Ms 00	2	0
L13000584	LOKRING 4 NK MS 00	1	1	L13000683	LOKRING 9,53/5 NR Ms 00	2	0
L13000587	LOKRING 5 NK MS 00	4	3	L13000684	LOKRING 9,53/6 NR Ms 00	3	3
L13000588	LOKRING 6 NK MS 00	5	5	L13000686	LOKRING 9,53/8 NR Ms 00	2	0
L13000592	LOKRING 8 NK MS 00	2	1				



Til.No	Vulkan No	Artikkeli nimi	mm.	“ → ”			
8500	L13005831	CK-RA-01 Täydellinen sarja					
8501	L13005828	SK-RA-01 Starttisarja					
8512	L13003829	HMRK-V Pihti (ilman leukoja)					
8513	L20000200	MB8 Leukapuolisko 1kpl	1,6-8,5	1/16-	5/16		
8502	L20000201	MB10 Leukapuolisko 1kpl	9-11	3/8			
8515	L20000202	MB12 Leukapuolisko 1kpl	12-13	1/2			
8503	L14000878	65g Liima					
8504	L14000002	SP-SL Tekstiilipohjainen hiekkapaperi P120					
8509	L14000128	LOKRING DR 10 Kuivain					
8510	L14002319	LOKRING DRS 11 Kuivain					
8511	L14000118	LOKRING DRS 15 Kuivain					

Kupari- ja teräsputkien liittämiseen, identtinen ulkohalkaisija

Til.No	Vulkan No	mm.	mm.	“			Hinta
	L13000575	LOKRING 1,6 NK Ms 00	1.6	1/16			
	L13000932	LOKRING 1,8 NK Ms 00	1.8	–			
8522	L13000576	LOKRING 2 NK Ms 00	2	5/64			
	L13000578	LOKRING 2,2 NK Ms 00	2.2	–			
8524	L13000579	LOKRING 2,5 NK Ms 00	2.5	3/32			
	L13000580	LOKRING 3 NK Ms 00	3	–			
	L13000582	LOKRING 3,2 NK Ms 00	3.2	–			
	L13000583	LOKRING 3,5 NK Ms 00	3.5	–			
8528	L13000584	LOKRING 4 NK Ms 00	4	5/32			
8529	L13000587	LOKRING 5 NK Ms 00	5	3/16			
8530	L13000588	LOKRING 6 NK Ms 00	6	1/4			
8531	L13000589	LOKRING 6,5 NK Ms 00	6.5	–			
	L13000590	LOKRING 7 NK Ms 00	7	–			
	L13000591	LOKRING 7,5 NK Ms 00	7.5	–			
8534	L13000592	LOKRING 8 NK Ms 00	8	5/16			
8535	L13000595	LOKRING 9,53 NK Ms 00	9.53	3/8			
8536	L13000596	LOKRING 10 NK Ms 00	10	–			

Alumiiniputkien liittämiseen kupari- ja teräsputkiin, identtinen ulkohalkaisija

Til.No	Vulkan No	mm.	mm.				Hinta
	L13005354	LOKRING 1,8 NK Al 00	1.8	–			
	L13000498	LOKRING 2 NK Al 00	2	5/64			
	L13000502	LOKRING 5 NK Al 00	5	3/16			
	L13000503	LOKRING 6 NK Al 00	6	1/4			
	L13005631	LOKRING 7 NK Al 00	7	–			
	L13005630	LOKRING 7,5 NK Al 00	7.5	–			
8543	L13005625	LOKRING 8 NK Al 00	8	5/16			

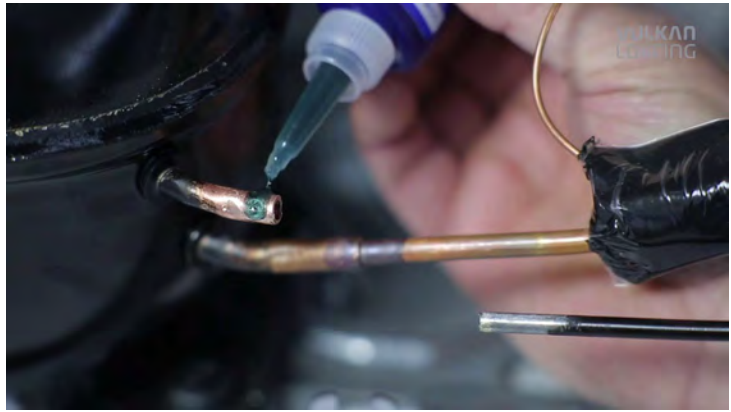

VULKAN LOKRING

Kupari- ja teräsputkien liittämiseen, erilainen ulkohalkaisija

Til.No	Vulkan No	mm.	mm.	“	→	mm.	“	
8545	L13000612	LOKRING 3/2 NR Ms 00	3		→	2	5/64	
8547	L13000616	LOKRING 4/2 NR Ms 00	4	5/32	→	2	5/64	
8549	L13000930	LOKRING 5/1,8 NR Ms 00	5	3/16	→		1.8	
8550	L13000619	LOKRING 5/2 NR Ms 00	5	3/16	→	2	5/64	
8555	L13000622	LOKRING 5/4 NR Ms 00	5	3/16	→	4	5/32	
8556	L13001806	LOKRING 5/4,5 NR Ms 00	5	3/16	→	4,5	–	
8557	L13000624	LOKRING 5/2,5 NR Ms 00	5	3/16	→	2,5	3/32	
8558	L13000625	LOKRING 6/2 NR Ms 00	6	1/4	→	2	5/64	
8560	L13000627	LOKRING 6/2,5 NR Ms 00	6	1/4	→	2,5	3/32	
8563	L13000629	LOKRING 6/4 NR Ms 00	6	1/4	→	4	5/32	
8565	L13000630	LOKRING 6/5 NR Ms 00	6	1/4	→	5	3/16	
8567	L13000634	LOKRING 6,5/5 NR Ms 00	6,5	–	→	5	3/16	
8568	L13000635	LOKRING 6,5/6 NR Ms 00	6,5	–	→	6	1/4	
8569	L13000640	LOKRING 7/4 NR Ms 00	7	–	→	4	5/32	
8571	L13000638	LOKRING 7/5 NR Ms 00	7	–	→	5	3/16	
8572	L13000639	LOKRING 7/6 NR Ms 00	7	–	→	6	1/4	
8574	L13000645	LOKRING 7,5/6 NR Ms 00	7,5	–	→	6	1/4	
8577	L13000653	LOKRING 8/5 NR Ms 00	8	5/16	→	5	3/16	
8578	L13000654	LOKRING 8/6 NR Ms 00	8	5/16	→	6	1/4	
8579	L13000656	LOKRING 8/6,5 NR Ms 00	8	5/16	→	6,5		
8580	L13000657	LOKRING 8/7 NR Ms 00	8	5/16	→	7		
8583	L13000674	LOKRING 8,5/6 NR Ms 00	8,5	–	→	6	1/4	
8590	L13000684	LOKRING 9,53/6 NR Ms 00	9,53	3/8	→	6	1/4	
8592	L13000686	LOKRING 9,53/8 NR Ms 00	9,53	3/8	→	8	5/16	



VULKAN LOKRING

Alumiiniputkien liittämiseen kupari- ja teräsputkiin, erilainen ulkohalkaisija

Til.No	Vulkan No	mm.	mm.	“	→	mm.	“	
8603	L13005928	LOKRING 7/6 NR Al 00	7	–	→	6	1/4	
8609	L13005654	LOKRING 8/7 NR Al 00	8	5/16	→	7	–	
8610	L13005655	LOKRING 8/7,5 NR Al 00	8	5/16	→	7,5	–	
8611	L13005657	LOKRING 9/8 NR Al 00	9	–	→	8	5/16	



8630

Punaiset tuotenumerot varasto ohjelmassa

8705

-10°C...+30°C



8706

+25°C...+70°C



8499 varasokka

Kupari- ja teräsputkien liittämiseen, samalla putken ulkohalkaisija

Til.No	Vulkan No	Nimike mm.		
8630	L13004600	LOKBOX MZ-V MB 0835		
8631	L13002811	LOKTOOL MZ-V Käsi pihti	8630 sisältää nämä	
8632	L20000304	LOKTOOL MB 8 EVP 1 pari		
8633	L20000305	LOKTOOL MB 10 EVP 1 pari		
8634	L20000306	LOKTOOL MB 12 EVP 1 pari		
8635	L20000307	LOKTOOL MB 16 EVP 1 pari		
8636	L20000308	LOKTOOL MB 19 EVP1 pari		
8637	L20000309	LOKTOOL MB 22 EVP 1 pari		
8638	L20000607	LOKTOOL MB 28 EVP 1 pari		
8639	L20000623	LOKTOOL MB 35 EVP 1 pari		
8705	L14003407	LOKPREP LT 15		
8706	L14003404	LOKPREP HT 15		



Til.No	Vulkan No	mm.	mm.	“	
8642	L13004772	LOKRING 6,35 NK Ms 50	6.35	1/4	
8643	L13001392	LOKRING 8 NK Ms 50	8	5/16	
8644	L13001390	LOKRING 9,53 NK Ms 50	9.53	3/8	
8645	L13001391	LOKRING 10 NK Ms 50	10		
8646	L13001220	LOKRING 12 NK Ms 50	12		
8647	L13001571	LOKRING 12,7 NK Ms 50	12.7	1/2	
8648	L13001226	LOKRING 15 NK Ms 50	15		
8649	L13001261	LOKRING 16 NK Ms 50	16	5/8	
8650	L13001262	LOKRING 18 NK Ms 50	18		
8651	L13000605	LOKRING 19 NK Ms 50	19	3/4	
8652	L13000607	LOKRING 22 NK Ms 50	22	7/8	
8654	L13001944	LOKRING 28 NK Ms 50	28		
8656	L13003346	LOKRING 35 NK Ms 50	35	1 3/8	



Til.No	Vulkan No	mm.	mm.	“	
8750	L13004777	LOKRING 6,35 NTK Ms 50	6.35	1/4	
8751	L13001193	LOKRING 9,53 NTK Ms 50	9.53	3/8	
8755	L13001198	LOKRING 16 NTK Ms 50	16	5/8	
8757	L13001199	LOKRING 19 NTK Ms 50	19	3/4	



Kupari- ja / tai teräsputkien liittämiseen samoilla putken ulkohalkaisijoilla. 1/4”SAE -kääntöventtiililiitännällä. Max. käyttöpainne: 50 bar (725 psi)

Til.No	Vulkan No	mm.	mm.	“	
8790	L13004779	LOKRING 6,35 NK Ms SV 50	6.35	1/4	
8792	L13001398	LOKRING 9,53 NK Ms SV 50	9.53	3/8	
8793	L13001752	LOKRING 12,7 NK Ms SV 50	12.7	1/2	
8794	L13001324	LOKRING 16 NK Ms SV 50	16	5/8	



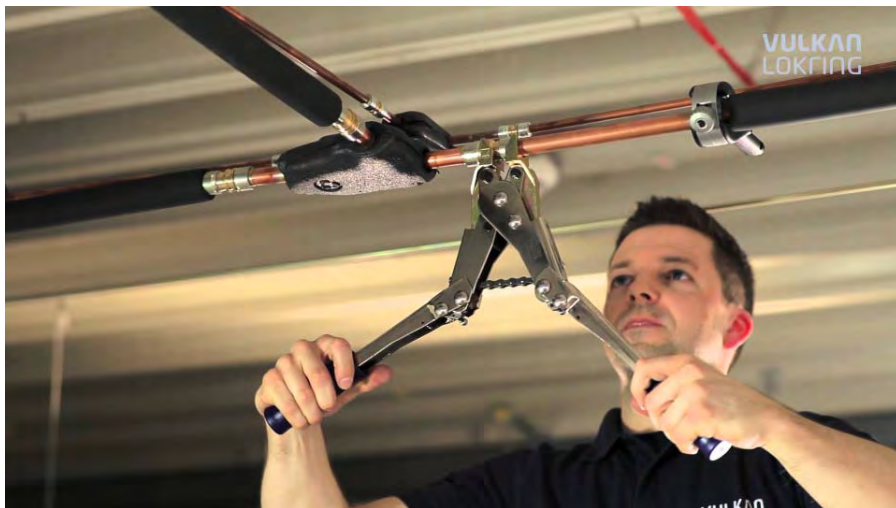

Kupari- ja / tai teräsputkien liittämiseen putkien ulkoläpimitta vaihtelee.

Til.No	Vulkan No	mm.	mm.	“		mm.	“
8709	L13004774	LOKRING 8/6,35 NR Ms 50	8	5/16	→	6.35	1/4
8711	L13004773	LOKRING 9,53/6,35 NR Ms 50	9.53	3/8	→	6.35	1/4
8712	L13001629	LOKRING 9,53/8 NR Ms 50	9.53	3/8	→	8	5/16
8715	L13001396	LOKRING 10/9,53 NR Ms 50	10	–	→	9.53	3/8
8717	L13001233	LOKRING 12/9,53 NR Ms 50	12	–	→	9.53	3/8
8720	L13004785	LOKRING 12,7/6,35 NR Ms 50	12.7	1/2	→	6.35	1/4
8722	L13001702	LOKRING 12,7/9,53 NR Ms 50	12.7	1/2	→	9.53	3/8
8723	L13001789	LOKRING 12,7/10 NR Ms 50	12.7	1/2	→	10	–
8724	L13001822	LOKRING 12,7/12 NR Ms 50	12.7	1/2	→	12	–
8726	L13001407	LOKRING 16/9,53 NR Ms 50	16	5/8	→	9.53	3/8
8729	L13001703	LOKRING 16/12,7 NR Ms 50	16	5/8	→	12.7	1/2
8732	L13001826	LOKRING 19/12,7 NR Ms 50	19	3/4	→	12.7	1/2
8735	L13003897	LOKRING 22/12,7 NR Ms 50	22	7/8	→	12.7	1/2
8737	L13001447	LOKRING 22/19 NR Ms 50	22	7/8	→	19	3/4
8739	L13003534	LOKRING 28/16 NR Ms 50	28	-	→	16	5/8
8746	L13004088	LOKRING 35/22 NR Ms 50	35	1 3/8	→	22	7/8



Voidaan käyttää kaikkien LOKRING type 50 messinkiliittimien kanssa (esim. Kuparikulmat ja Tliittimet) liittoksien muodostamiseksi.

Til.No	Vulkan No	mm.	mm.	“		mm.	“
8762	L13005053	LOKRING 9,53/6,35 NRA Ms 50	9.53	3/8	→	6.35	1/4
8765	L13005054	LOKRING 12,7/6,35 NRA Ms 50	12.7	1/2	→	6.35	1/4
8766	L13005058	LOKRING 12,7/9,53 NRA Ms 50	12.7	1/2	→	9.53	3/8
8768	L13005062	LOKRING 16/10 NRA Ms 50	16	5/8	→	10	–
8769	L13005064	LOKRING 16/12 NRA Ms 50	16	5/8	→	12	–
8770	L13005067	LOKRING 16/12,7 NRA Ms 50	16	5/8	→	12.7	1/2
8772	L13005060	LOKRING 19/9,53 NRA Ms 50	19	3/4	→	9.53	3/8

**Sopii kaikille yleisille kylmäaineille.
Kaksivirtausjärjestelmä mihin tahansa asennussuuntaan.
Lämpötila-alue: -40 ° C - 150 ° C (-40 ° F - 302 ° F)
Max. käyttöpain: 50 bar (725 psi)**

Til.No	Vulkan No	mm.	mm.	“
8795	L13005940	LOKRING BVS 6,35	6.35	1/4
8796	L13005941	LOKRING BVS 9,53	9.53	3/8
8797	L13005942	LOKRING BVS 12,7	12.7	1/2
8798	L13005943	LOKRING BVS 16	16	5/8



**LOKRING-liitännän lisävakauttamiseksi mekaanisissa kuormituksissa.
Tukee kelatun putken kalibrointia.**

Til.No	Vulkan No	mm.	mm.	“	mm.
8659	L12003526	LOKRING 6,35 VH Ms 07	6.35	1/4	0.7
8660	L12003214	LOKRING 6,35 VH Ms 08	6.35	1/4	0.8
8663	L12002894	LOKRING 8 VH Ms 08	8	5/16	0.8
8665	L12001978	LOKRING 9,53 VH Ms 07	8	3/8	0.7
8666	L12003085	LOKRING 9,53 VH Ms 08	9.53	3/8	0.8
8669	L12002457	LOKRING 10 VH Ms 08	10		0.8
8672	L12002017	LOKRING 12 VH Ms 10	12		1.0
8673	L12001979	LOKRING 12,7 VH Ms 07	12,7	1/2	0.7
8674	L12003087	LOKRING 12,7 VH Ms 08	12.7	1/2	0.8
8677	L12002290	LOKRING 15 VH Ms 10	15		1.0
8680	L12001990	LOKRING 16 VH Ms 10	16	5/8	1.0
8682	L12002033	LOKRING 18 VH Ms 10	18		1.0
8684	L12001991	LOKRING 19 VH Ms 10	19	3/4	1.0
8689	L12001997	LOKRING 22 VH Ms 10	22	7/8	1.0
8695	L12003068	LOKRING 28 VH Ms 15	28		1.5
8701	L12002530	LOKRING 35 VH Ms 15	35	1 3/8	1.5



**Esipuristettu kuparitiiviste turvallista kokoamista varten ilman, että tiiviste liukkuu.
Liitososa: ruostumaton teräs Hakkumutteri: messinki
Voidaan käyttää kaikkien LOKRING type 50 messinkiliittimien kanssa.**



Til.No	Vulkan No	mm.	mm.	“	avain	Nm
8803	L13004846	LOKRING LR-EURO-06,35-EB	6.35	1/4	17	14-18
8804	L13004344	LOKRING LR-EURO-09,53-EB	9.53	3/8	22	33-42
8805	L13004847	LOKRING LR-EURO-12,7-EB	12.7	1/2	24	50-62
8806	L13004347	LOKRING LR-EURO-16-EB	16	5/8	27	63-77
8807	L13004388	LOKRING LR-EURO-19-EB	19	3/4	36	90-110

90° Kupari kulma, tukiholkeilla

Til.No	Vulkan No	mm.	mm.	“
8808	L13005952	LOKRING Cu 90-EB 9,53	9.53	3/8
8809	L13005953	LOKRING Cu 90-EB 12,7	12.7	1/2
8810	L13005954	LOKRING Cu 90-EB 16	16	5/8
8811	L13005955	LOKRING Cu 90-EB 19	19	3/4



90°

45° Kupari kulma, tukiholkeilla

**Standardin EN 12735-1 mukainen.
Max. käyttöpainne: 50 bar (725 psi)**

Til.No	Vulkan No	mm.	mm.	“
8815	L13005959	LOKRING Cu 45-EB 9,53	9.53	3/8
8816	L13005960	LOKRING Cu 45-EB 12,7	12.7	1/2
8817	L13005961	LOKRING Cu 45-EB 16	16	5/8
8818	L13005962	LOKRING Cu 45-EB 19	19	3/4



45°

Sopii kaikille yleisille kylmäaineille.

Kaksivirtausjärjestelmä mihin tahansa asennussuuntaan.

Lämpötila-alue: -40 ° C - 150 ° C (-40 ° F - 302 ° F)

Max. käyttöpainne: 50 bar (725 psi)

Til.No	Vulkan No	mm.	mm.	“
8795	L13005940	LOKRING BVS 6,35	6.35	1/4
8796	L13005941	LOKRING BVS 9,53	9.53	3/8
8797	L13005942	LOKRING BVS 12,7	12.7	1/2
8798	L13005943	LOKRING BVS 16	16	5/8





- Voitelee järjestelmän ja auttaa estämään vuotoja.
- Paikkaa pienet vuodot
- Valaisee suuremmat vuotokohdat laadukkaana fluorensioivan väriaineen avulla.
- Yhteensopiva kaikkien kylmäaineiden ja öljyjen kanssa
- Paikkaa vuodot metalli ja kumi osista, kuten höyrytimistä, O-renkaista, tiivisteistä ja letkuista.

Huom. max. tuotteen säilytys lämpötila +49°C (kesällä ei voi säilyttää autossa)

Vuodon korjaus: Kylmlaitteet Ajoneuvot ym...

Suosittu



1	6752	Kylmäjärjestelmän paikkausaine ja väriaine	5,3 kW		
2	6753	Kylmäjärjestelmän paikkausaine ja väriaine	5,3-21 kW		
3	6754	Kylmäjärjestelmän paikkausaine ja väriaine	ajoneuvot		



No 6421

Tuotteen Kuvaus

- UV-valokeilan säätö
 - Li-Ion akku ja laturi mukana
 - AAA-paristokehikko ja 3 AAA paristoa varavirraksi
 - Akun kesto: 3-5 tuntia jatkuvaa käyttöä
 - Sisältää suojalasit
- TIEDOT:
- Kirkas Intensity LED
 - 2 valaistustilaa: kirkas ja akun säästö



1

2

No 6422

Tuotteen Kuvaus

- 12 LED-UV-valoa
 - Pariston kesto: 5 tuntia jatkuvaa käyttöä
 - Sisältää suojalasit
- TIEDOT:
- alumiinirunko
 - 25000 tunnin lampun käyttöikä
 - 3 AAA-paristoa

Vuodon ilmaisinta:
Voitaa käyttää
myöskin 6752 ja
6753 yhteydessä



1	6421	UV- vuodonetsijä valaisin sarja laturilla			
2	6422	UV- vuodonetsijä valaisin 3AAA paristolla			



Erinomainen menetelmä kylmäaineöljyn tai suurien määrien UV-vuoto- väriaineen lisäämiseen. Lisää öljyä antamalla tyhjä vetää sitä tyhjiöprossin jälkeen tai käytä kylmäainetta työntämään sitä järjestelmään. Luja metallinen 2 oz = 59ml. säiliö. 82375: 1/4 "ACME-M x 1/4" ACME-F (R134a)

1	6379	Öljyn tai väriaineen annostelija	82375		
---	------	----------------------------------	-------	--	--



1



2



3

1	6380	UV-väriaine öljy ESTER 32oz 960ml	92732		
1	6407	Vuodon etsintäsuihku, terävä pitkä suihku	370 ml		
2	6420	Kenopesu PRO TT 500ml	SUOSITTU		



1



2

Väriaineen lisääminen uudella 6948: lla on nopeaa ja helppoa, kytke injektorin yksinkertaisesti täyttöventtiiliin ja kierrä kahvasta seuraava annostus. Vaihdepatruuna tarjoaa 25 annosta universaalia väriainetta, joka on yhteensopiva kylmäjärjestelmiin. Injektoriletkussa on automaattinen sulkuventtiilisovitin 1/4 tuuman FL-järjestelmille

1	6948	Kylmäjärjestelmän väriaine, vaihdettava kasetti 25 annosta			
2	6947	Kylmäjärjestelmän väriaineannostelija, patruunatäyttöinen			



5/16"

1/4"



Väriaine 12 kpl 7,5 mL
Mukana ruiskuun sopivat 1/4" ja 5/16" adapterit

1	6949	Väriaine 12 kpl täyttö 7,5 mL/ kpl			
---	------	------------------------------------	--	--	--

Kondenssivesipumput

- lämpöpumput
- jäälakoneet



AVAINOMINAISUUDET

- Tärinänvaimennin
- Pumppu istuu kourun kantapäässä
- Vasen tai oikea asennus lähtevään kouruun
- LEDit antavat visuaalista käyttöpalausta

No 6951

Lämpöpumppujen kondenssiveden poistoon.

- 12L/h max. veden lämpö +40°C
- äänitaso 20dB/1m.
- max. ulostulo 16kW/54,000 Btu/h
- letku 6 mm ID
- max nostokorkeus: 10 m. 12L/h
- IP24, 230 VAC, 0.1A, 16W, 50/60Hz



No 6954

Kasetti yksiköt, jäälakoneet

- rakennettu vaakatasoon \Plug & play
- max ulostulo 733 kW / 2,5 mBtu / h
- max nostokorkeus: 5 m 550L/h
- äänitaso 44dB/1m.
- letku 6mm ja 10 mm
- tankki 1,7L
- sisäänmenot 4kpl 21-27 mm
- Kanavat, Lattia- ja alustayksiköt
- IP24, 230 VAC, 0.8A, 50Hz

No 6952

Pienet jäälakoneet

- Neljä tapaa asentaa
- Kompakti ja huomaamaton
- Voidaan sijoittaa tyhjennysastiaan
- Helppo huoltaa
- max ulostulo 46 kW / 157 000Btu / h
- max nostokorkeus: 15 m 35L/h
- äänitaso 35dB/1m.
- letku 6mm ja 10 mm
- tankki 1,7L
- sisäänmenot 2kpl 22 mm tai 12/27 mm
- Kanavat; Lattia- ja alustayksiköt;
- Kasettiyksiköt



No 6951

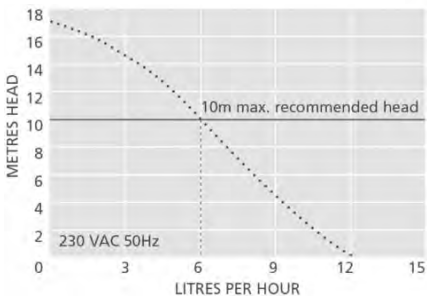

10mm flow

No 6954

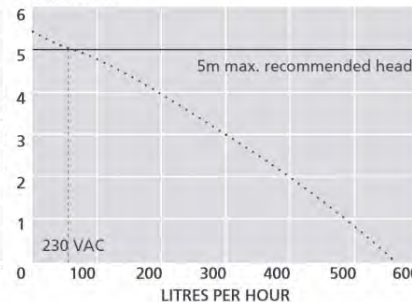

No 6952

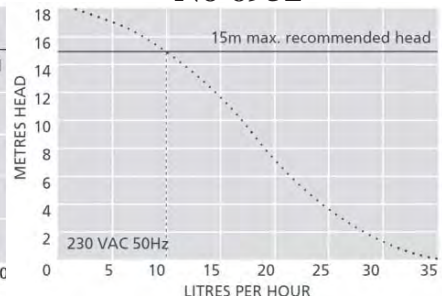



Cod.: 18001053 S/N: 13072017-1714039501/040
 Volt.: 220-240/1/50
 Gas: R134A 210gr
 Pot. Resa nom a 7,2: 720 W Ps Hp: 28 bar
 Pot. Resa nom a -10: 358 W Ts Hp: -10/100 °C
 Pot. Assorbita nom: 300 W Ps Lp: 20 bar
 Corrente Assorbita: 1,74 A Ts Lp: -10(-40)/100 °C
 Corrente rotore blocc.: 10,8 A Conforme alla direttiva P.E.D. 2014/68/UE

Uusi malli 18001075 R290 kylmäaineella
 Kotimaisten vetolaatikostojen koneikko

1	18001075	Koneikko L340xS500xM310		
---	----------	-------------------------	--	--



Uudet mallit R290 kylmäaineella

1	Konepieni	Vetolaatikoston koneikko 0,4kW VK	L327xS590xK373		
2	Koneiso	Vetolaat. koneikko	0,6kW SK L327xS590xK443		



1	6959	Kylmäainepullon lämmitin 300W		
2	6816	Mastercool tyhjä laukku 350 x 210 x 115		



Valmistusmaa USA
 Mastercool tuotteissa
 Englannin kieliset ohjeet

No 6957 Kierrätys (separointi) yksikkö

Kevyt ja helppo kuljettaa
 4-tie palloventtiilisarjalla virtaus säätö onnistuu tasaisesti ja nopeasti, ainoastaan 1/4 kierrosta
 Suuri kapasiteettinen öljynerotin
 Tehokas kuivain poistaa kosteuden talteenotetusta kylmäaineesta.
 Erittäin suurella näyttölasilla valvot kylmäaineen virtausta ja lasissa oleva rengas vaihtaa väriä, kun kuivaimen vaihto on tarpeen.
 Kestävä kantolaukku pysyy pystyssä esim. pöytätasolla, mutta voidaan myös kiinnittää seinään.



Eristeteippi itseliimautuva kumi 3x50 mm L=10 m.



1	16080	Eristeteippi itseliimautuva kumi 3x50 mm L=10 m.		
---	-------	--	--	--



NEW



Tuotteen Kuvaus: **Til.No 8179**
Liitosaine kuparille, messingille ja alumiinille.

8179 TEKNISET TIEDOT:

Yhteensopiva kaikkien kylmäaineiden ja öljyjen kanssa
Kestää 58 bar:n kylmäaineen paineen 12 minuuttia liimauksen jälkeen (20 minuuttia alumiinille)
Kestää 82 bar:n kylmäaineen paineen – täysin kovettunut
12 minuutissa sidos kestää 58 bar:n kylmäaineen paineen
Liimausaika alumiinille 1 minuutissa ja kiinnittyy 4 minuutissa
Noin 2 tuntia on täysin kovettunut ja kestää 82 bar:n kylmäaineen paineen
Alkaa asettua 20 sekunnissa ja muodostaa kiinteän sidoksen 3 minuutissa
Tekee noin 200 sidosta 1/2 tuuman putkeen
Lämpötila-alue -54 - 176 °C
Tarttumislujuus (ASTM 4541): Irrota 2033Nm, pyörivä 610Nm
3 vuoden säilyvyys avaamattomana*

*Kuten minkä tahansa tuotteen, tehokkuus voi heiketä ja heikkenee altistuminen elementeille. Kun HVAC Super Pro on avattu, on suositeltavaa pitää auki korkki pois päältä, kunnes teknikon tekemä työ on valmis. Tämä varmistaa, että tuote on alttiina hapelle. Kun suljet pulloa, pyyhi kaikki ylimääräinen HVAC Super Pro korkista ja pullostasta, sulje sitten tiukasti ja säilytä pystyasennossa. Lämpötilasta ja kosteudesta riippuen HVAC Super Pro pysyy hyödyllisenä pitkän aikaa. Kemiallinen reaktio tapahtuu hapen puuttuessa. Siksi pullo on vain 1/3 täynnä toimitettaessa.



LAIPPALIITOKSIIN

Varmista pitävyys !
Käytetään lämpöpumppuja asennettaessa, laippaliitoksiin.
Sopii myöskin kierretiiivisteeksi liitoksiin R3"asti.
Kestää kaasuja ja nesteitä.
Kovettuu nopeasti myös alhaisissa lämpötiloissa.
Pintojen oltava kuivat ja puhtaat sekä rasvattomat.
Yhdistetään levityksen jälkeen välittömästi.

1	8178	Tiivistysneste laippaliitoksiin 50 g
---	------	--------------------------------------

Metallien kaksikomponenttiainne esim. alumiinihöyrystimien ja alumiiniputkien korjaukseen



NEW

No 8047

FYYSISET OMINAISUUDET:

Kovuus (Shore, ASTM D 1706): 83D
Lämpölaajenemiskerroin: 40 x 10⁻⁶ cm/cm/°C
Puristusvoima (ASTM D 695): 8600 psi (59 M Pa)
Vetolujuus (ASTM D 638): 3500 psi (24 M Pa)
Suurin linjapaine (5 tunnin käyttöajan jälkeen): 650 psi

Alumbond on alumiinitäyteinen epoksi, joka on erityisesti kehitetty lauhdutinkierukan, säiliöiden, venttiilien, pumppujen, valukappaleiden, vesivaipien, lämpöpatterien jne. korjaamiseen, kun halutaan ruostumaton, ei-magneettinen alumiinipinta



Kuva	No	Nimike			
1	8172	Abico pihti 0,5-6 mm ²			
2	8171	Abico pihti 0,5-6 mm ²			
3	8169	Abico pihti 1,25-5,5 mm ²			
4	8212	Abicoliitin ja pihtisarja			

Lisää työkaluja sivulla 416-419



1	8210	Klemmari lajitelma			
2	8211	Pop-niitti lajitelma			
3	8214	Merkkilamppu lajitelma 6-12 mm			

Lisää työkaluja sivulla 416-419

1

3,81cm

Valopeili teleskoopilla
3 valoledyä

Magneettinen

Max...530 mm

2

170 mm

16 x 22 mm

Max...545 mm

1	8203	Ledi lamppu, teleskooppi- taipuisa varsi. peili			
2	8202	Ledi lamppu, teleskooppi- taipuisa varsi. magneettivalopää.			

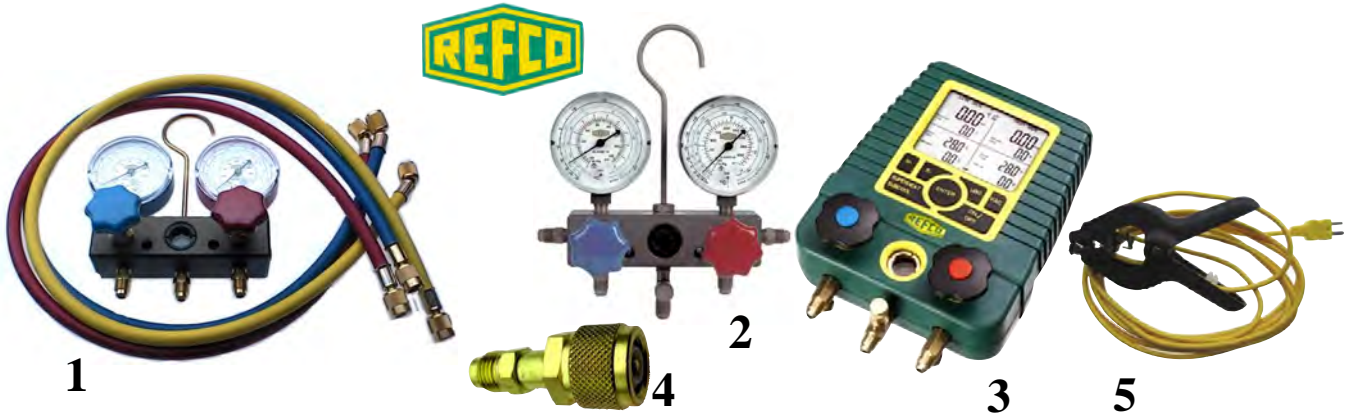

1	6181	Mittarisarja R22, R134a, R404A, 3 letkua 900mm.
2	6181B	Mittarisarja R22, R134a, R404A, ilman letkuja
3	6456	Digimon-3-plus kaikki kylmäaineet lämpömittarilla, 5 letkua
4	6440	Adapteri R410a 1/4"x5/16
4	6806	Pihtilämpöanturi 3 m kaapelilla -40°...+121°C



1	6275	Letkusarja 1900mm CCL-72-9881275 1/4", venttiiliavaajalla
1	6276	Letkusarja 900mm CCL-36-9881278 1/4", venttiiliavaajalla
2	6394	Letkuhanat venttiiliavaajalla Keltainen 4493738CA -1/4"SAE
3	6395	Letkuhanat venttiiliavaajalla Sininen 4493525 CA -1/4"SAE
4	6396	Letkuhanat venttiiliavaajalla Punainen 4493533 CA -1/4"SAE



1	6458	Letku hanalla 1/4"SAE 3x1500 mm sininen, punainen, kelt.
2	6463	Lisäletku hahalla 1/4"SAE 150 mm. 45° keltainen
3	6464	Lisäletku ("pätkä")1/4"SAE 150 mm. 90° keltainen
4	6411	Letku hanalla 1/4"SAE 1500 mm GYSA4-4/56V4 keltainen
5	6461	Letkun tiiviste P-509/10(neopren 1/4")musta 10kpl pakkaus
5	6462	Letkun tiiviste P-509-T/10(teflon 1/4")valkea 10kpl pakkaus



1	6530	Neulaventtiilin vaihtotyökalu EW3900
2	6281	Vuodonetsintälaite 3g/vuosi (0,1oz/yr) STARTEK
3	6574	Vara anturi 70700209 2kpl pak. STARTEK
4	6457	Vuodon etsintälaite R600 0-50°C
5	6457B	Sensori edelliseen R600



1	6277	Neulaventtiiliavain sisältää 6 kpl neulaventtiilejä
2	6167	Peili, taskupidike, teleskooppivarsi
3	6168	Lamelikampa, lamelien oikomiseen
4	6165	Miniputkileikkuri RS-16 1/8"-5/8"
5	8024	Yleismittari PeakTech 1035

DC0,1mV-600V, AC 0,1mV-600V, 2000µA, 10A 0,1Ohm-2MOhm



Kyoritsu KEW2000A yleismittari
Yleismittarit avoimella
AC/DC-virtapihdillä
KEW2000A / Ø 6 mm/ 60A

1	6961	Työkalulaukku P400 x L200 x K200, 22 kpl ommeltuja työkalutaskuja
1	8143	Yleis / pihtivirtamittari 60A KEW2000A
2	8144	Suojapussi KEW9107 edelliseen



1	6166	Poraava venttiili EZ-36-1
2	6327	Poraava venttiili
3	6329	Poraava venttiili 1/4"
4	6415	Laajennustyökalu 10-28 mm (6,5-24 mm)

Keikkasetti

+3050°C

Turboset 90

Paino 6 kg

Paljon myyty



1	8025	Turboset "reppupullot"
2	8026	Propani kaasu (palava)
3	8027	Happi
4	8205	Happi venttiili
5	8206	Suutinpää 8025 TURBO SET



Kuva	No	Nimike	W	Tyyppi
1	6006	Puhallinmoottori	5	NET4T05ZVN002
2	6007	Puhallinmoottori	10	NET4T10ZVN002
2	6008	Puhallinmoottori	16	NET4T16PVN002
3	6009	Puhallinmoottori	25	NET4T25PVN002
4	6010	Puhallinmoottori	34	NET4T34PVN002
5	6010B	Puhallinm.pitkäakseli	34	NET4T34PVN006
6	6006D	Lyhyt akseli Helkama	5	NET4T05ZVN004
6	6007D	Lyhyt akseli	10	NET2T10ZVN027



“Piikkisika”kiinnitys reikävälit 26 mm tai 18 mm

1	6006B	Puhallinmoottori	5	NET4T05ZVN002
2	6007B	Puhallinmoottori	10	NET5T10ZVN001
2	6008B	Puhallinmoottori	16	NET5T16PVN001



ø 32mm
ø 7mm akseli
asennusetaisyys 26mm soveltuu tuuletinpyörään
SOPII SEURAAVILLE MERKEILLE
Alpeninox, Brema, Cookmax, MBM-Italia ja ELCO

6008N
Siiven kiinnitysosa ED

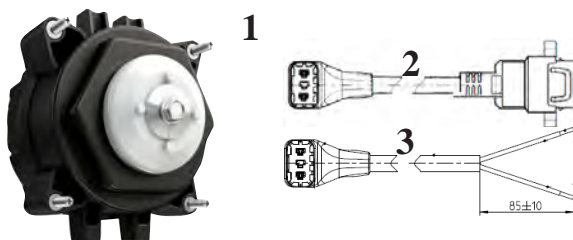

ebmpapst

Uusien vaatimusten mukainen puhallin moottori
Pärjää pitkälle yhdellä moottorityypillä

NiQ3212 230V-50/60 Hz -25W- 1300rpm -40...+50°C
- IP54- kuulalaakerit-vapaa asento

1	6590	Energian säästö, pistoke	25W	NiQ3212 runkoblugi	Uusi tuote	
2	6590B	Johto 215mm	27450.62342	NiQ3212 blugijohto	Uusi tuote	
3	6590C	Johto 1500 mm	27450.62330	NiQ3212	Uusi tuote	



ECM 12-20

Elektroninen puhallin moottori,
jolla voidaan korvata:
mustat universal 6120,
6121, 6122 ja 6122b
Huom. pohjakiinnitys

Kaapeli 1m. Mukana kaikki kiinnitystarvikkeet
Elektroniset ELCO puhallinmoottorit 1400rpm 14W ja 25W

1	6497	Elektroninen ELCO ECM 12-15	14W230V 11W 1400r		
2	6497B	Elektroninen ELCO ECM 20-25	25W230V 25W 1400r		

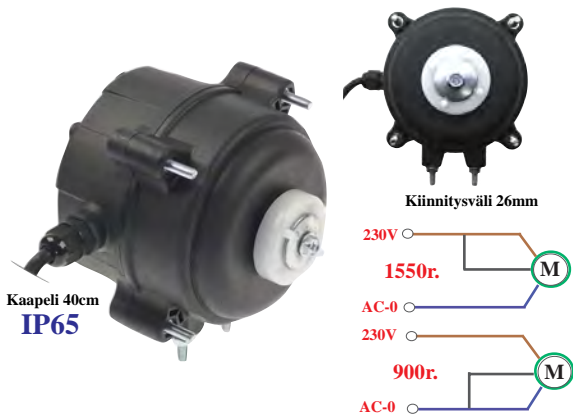

ECM-moottori ei kuumene

- alhaisempi sähkönkulutus, korkea hyötysuhde
- moottori ei kuumene perinteiseen tapaan, joten hukkalämmön määrä vähenee, **ei lämmitä kylmätilaa höyrystinpuhallin käytössä.**
- hukkalämmön väheneminen lisää energiansäästöjä
- moottorin kuormitetuimmat osat ovat viileämissä olosuhteissa pitkäikäisempiä
- moottori käy vakaasti ja luotettavasti
- vähentyneet CO₂-päästöt



Kaksi nopeutta, nopeuden hallinta 230V (typ. IQ moottori)

ECM-moottori voi käydä high-speed sekä low-speed -asetuksin esimerkiksi sovelluksissa, joissa on sekä päivä- että yöajan toiminnot erikseen. Max. siivenmitta 300 mm

1	6332	ECM 5-7W	900/1550r.Min.	ECM7108DAA2FF402		
1	6333	ECM 10-16W	900/1550r.Min.	ECM7112DAA2FF402		
1	6334	ECM 22-34W	900/1550r.Min.	ECM7120DAA2FF403		

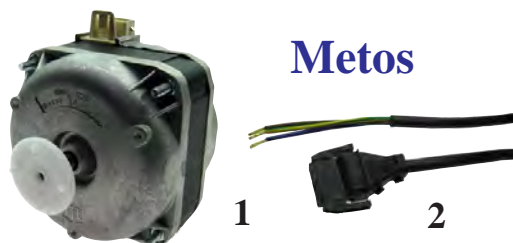

Metos

Liitosjohto pikakiinnityksellä (Metos)

1	6006C	Puhallinmoottori	5	NET4C05ZVN002		
1	6007C	Puhallinmoottori	10	NET5T10ZVN001		
1	6008C	Puhallinmoottori	16	NET1C16PVN001		
2	6008L	Liitosjohto 1 m.				
2	6008M	Liitosjohto 2,5 m.				

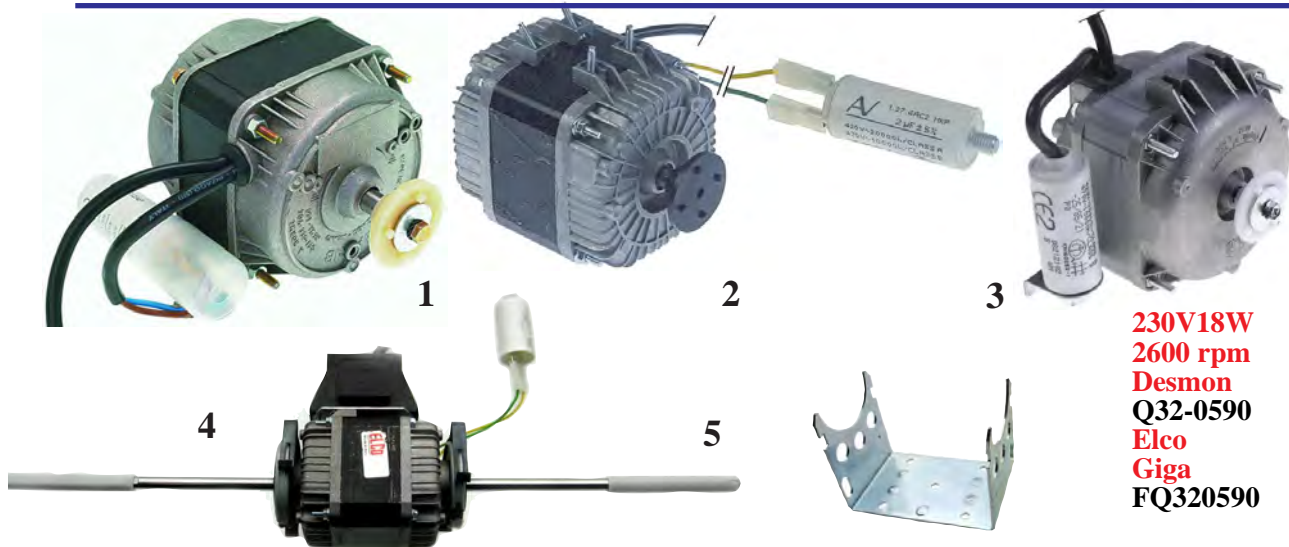

230V18W
2600 rpm
Desmon
Q32-0590
Elco
Giga
FQ320590

No 6401 on kaksiakselinen 230v 1100 kierrosta 6 pyörimisnopeutta, 6,3uf kondensaattori sisältyy mukaan.

Erikois puhallinmoottorit 45550489 3BTB 55-40-6V 155W 0,71A pituus 530 mm.

1	6011	Puhallinmoottori	93	230V	1300r pm	
2	6880	Puhallinmoottori	45	230V	1300 rpm	
3	6881	Puhallinmoottori	18	230V	2600 rpm	
4	6401	Puhallinmoottori	155	230V	1100 rpm	
5	6401B	Kiinnitysalku edelliseen				



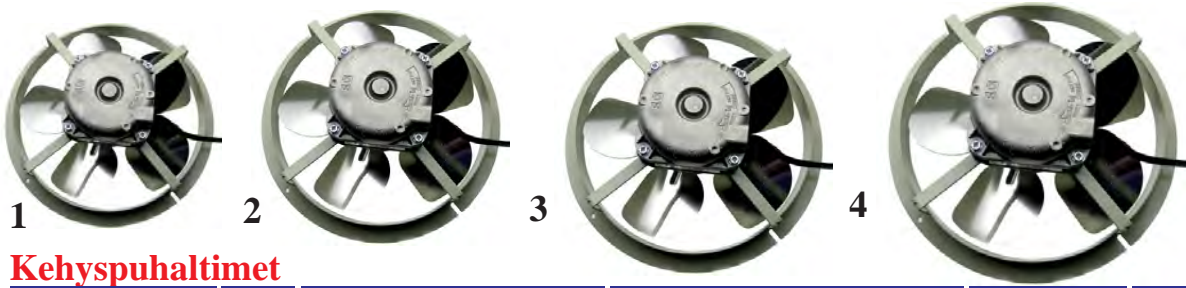

Kehyspuhaltimet

Kuva	No	Nimike / koko	W	Tyyppi
1	6023	Puhallinmoottori 154	5	
2	6024	Puhallinmoottori 172	5	
3	6025	Puhallinmoottori 200	5	
4	6026	Puhallinmoottori 230	7	

Kasataan osista, moottori, kehys ja siipi

(kehys toimitetaan muovisena tai metallisena)

Puhallinkehykset

(kehuksen mitta, siiven mukaan.)



muovi

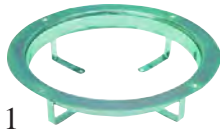
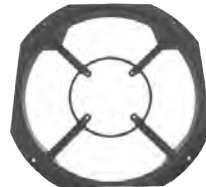
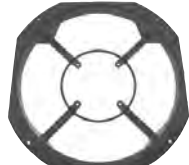

metalli



Alumiinisiivet (imevä) kulma 31°



Muovisiivet (imevä)

Muovisiipi taipuu paremmin ahtaisiin paikkoihin asennettaessa.



Kuva	No	Nimike	Halkaisija
1	6023B	Kehys	154
2	6024B	Kehys	172
3	6025B	Kehys	200
4	6026B	Kehys	230
5	6023C	Alu.siipi	154
6	6024C	Alu.siipi	172
7	6025C	Alu.siipi	200
8	6026C	Alu.siipi	230
8	6026E	Alu.siipi	254
8	6026F	Alu.siipi	300
9	6023D	Muo.siipi	154
10	6024D	Muo.siipi	172
11	6025D	Muo.siipi	200
12	6026D	Muo.siipi	230



1	11306	230V R2E190AO2653	E-lux WT150	190mm		
2	6400	230V R2E190RA2605	Huippuimuri tuuletin	190mm		
3	6652	220-500V	2uf Kondensaattori			
4	1815	220-500V	2,5uf Kondensaattori			



NEW

**Imupuhallin
Siipi 200 mm**

ebmpapst

6593= 2100r.min
6594= 1300r.min
-40°...+80°C

**Ulkopyörijä radiaali
puhallinmoottorit
2700 rpm. 230V Kiinteä
asennusjohto**

1	6593	230V Rengaspuhallin 31W 1500/2100r.min. IP55			
Edellinen on elektroninen puhallin W1G200-EC91-45 ebmpapst Porkka ULPHVE koneikko					
2	6594	230V Rengaspuhallin 8W 900/1300r.min.IP55			
Edellinen on elektroninen puhallin W1G200-EC87-20 ebmpapst					



**Pienoispuhal
PG 230V**

**Ilman
sähkökotelo**

**Desmon
R35-0019
R35-0177**

**Suojattu
150/30
252102
Mondial
Akseli 6 mm
Siipi 6023C**



16060

**Electrolux
230V 50/60HZ 17W
Siipi ø 150 mm
Akseli ø 3.2xh30 mm**

Uusi tuote 2022

1	6014	Eurfrigor RD000509 ICE MAKER EC 30-90	liitos vasen		
2	6013	Eurfrigor RD000510 ICE MAKER EC 20	liitos oikea		
3	6883	Puhallinmoottori Desmon No R35-0019 tai R35-0177			
4	6882	Puhallinmoottori 230V 5/35W 2450rpm	suojattu		
5	16060	Puhallinmoottori Motor Fime C12 -30...+30°C			



2307

119x119x38mm
24VDC 9W
kuulalaakeroitu
kaapeli 200 mm
4414HT

NEW

2307C **Kompakti tuuletin**
127x127x38 mm - 25W
12Vdc NTC:llä
NTC L = 2400 mm;
SCC_WE,CM_P 201/202
alkaen 09/2011

3
2307B

PWM-nopeus säätö

1	2307	Jäähdytyspuhallin 24VDC	Rational	sis. NTC term.	
2	2307C	Jäähdytyspuhallin 12VDC	Rational	sis. NTC term. 127x127x38 mm - 25W	
3	2307B	Jäähdytyspuhallin 24VDC	Electrolux Skyline	OCK199 120x120x38	



1 119x119x38



2 119x119x25



3 92x92x25



4 Erikois mitta

127x127x38



5 80x80x38



6 119x119x38



7 120x120x38



8 "Pakeliitusiipi" 120x120x38



9 120x120x25



10 92x92x25



11 80x80x25



12 80x80x38



13

Sopii kaikkiin puhaltimiin Max +105°C

PAPST Laitepuhaltimet, kylmä- ja lämpölaitteisiin

Kuva No	Lämpöalue	Typ No	Ulkomitat
1	-40...+85°C	Typ.4656N 230V/19W E534656N	119x119x38
2	-40...+70°C	Typ.9956 230V/14W E539956	119x119x25
3	-40...+80°C	Typ.3956 230V/11W E533956	92x92x25
4	max+80°C	Typ.5950 230V/18W muovi siipi	127x127x38
5	-40...+90°C	Typ.8556N 230V/12W E538556N	80x80x38
6	-40...+85°C	Typ. 4656Z 230V/115mA19W	119x119x38

CENTAUR, SYMBANG Laitepuhaltimet, kylmä- ja lämpölaitteisiin

No	Model	Type	Voltage	Power	Dimensions
7	6034B	Puhallin	CP SUNON	230V/27W	120x120x38
8	6034	Puhallin	CN52B2 Centaur Japan	230V/13W	120x120x38
9	6035	Puhallin	A12025VHBT	230V/12W	120x120x25
10	6036	Puhallin	A9225VHBT	230V/12W	92x92x25
11	6037	Puhallin	A9225V2HBT	230V/10W	80x80x25
12	6038	Puhallin	A8038V2HBT	230V/10W	80x80x38
13	4007	Puhallin	Liitoskaapeli	/ke vi mukana	150 cm
13	4006	Puhallin	Liitoskaapeli	ilman maadoitusta	150 cm

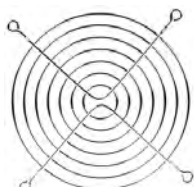

6039 120x120 Sormisuoja
6040 92x92 Sormisuoja
6041 75x75 Sormisuoja



6523 Laitepuhallin SUNON
60x60x25
24VDC 4500r.
MF60252V1-A99-A

Sopii Berner lieteen



RES.TEC Finland Oy Suurniitynkatu 7 48600 KOTKA
Puh. 05-223 24 00 restec@restec.fi www.restec.fi



Puhallinmoottorit 1400r./min 230V Huom: Ei soveltu kuivauskaappeihin!

Kuva	No	Nimike				
1	6211B	TG/300 mm. 230V DX	Oikea	-30...+100°C		
2	6211	Aukko 300x30 TGO60/1	Vasen	-10...+60°C		
3	6212	Aukko 2x180	Keskellä	-10...+135°C		
4	6005	Aukko 180 Pallaskylmä	Vasen	-30...+100°C		
5	6005B	Aukko 180 Pallaskylmä	Oikea	-10...+60°C		
6	6455	Aukko 350 183m ³ /h	Vasen	-30...+100°C		
7	6589	Aukko 240x30	Vasen	-10...+60°C		
8	6658	Aukko 180x36	Vasen	-40...+50°C		
ebmpapst QLZ6/0018-iQ3612-310250 220-240V 1800r./min VTS0060XSHCZ 7W 220-240V						
9	6005C	Aukko 180 myös yläkiinnitys	Vasen	-30...+100°C		



1



2

Laitepuhallin 160 mm

1	6012	Puhallinmoottori	24W	230V	160 x 39 mm.		
2	6012B	PAPST W2E142-BB01-01	24W	230V	160 x 39 mm.		

Edellinen sama kuin 7056S



1



2



3



4



5



6



7

1	6650	220-500V	1uf	Kondensaattori		
1	6651	220-500V	1,5uf	Kondensaattori		
2	6652	220-500V	2uf	Kondensaattori		
3	6653	220-500V	3uf	Kondensaattori		
4	6654	220-500V	4uf	Kondensaattori		
5	6655	220-500V	5uf	Kondensaattori		
6	6656	220-500V	6uf	Kondensaattori		
7	6657	220-500V	8uf	Kondensaattori		

Imevä
250 mm
230V



ebmpapst

Aksiaalipuhaltimet 1400rpm -20...+40°C kiinteä liitosjohto 40cm

Kuva	No	V	Tyyppi	Laatu / mita		
1	6001	230V	A4E250AA0428	höyrystin	imevä 250 mm	
1	6002	230V	A4E250AA0401		imevä 250 mm	
2	6579		G025001-00-01		Verkko 300 x 62	
3	6583		64442-1-7612		KytKentärasia	
4	6650	220-500V	1uf		Kondensaattori	

Puhaltava
250 mm
230V

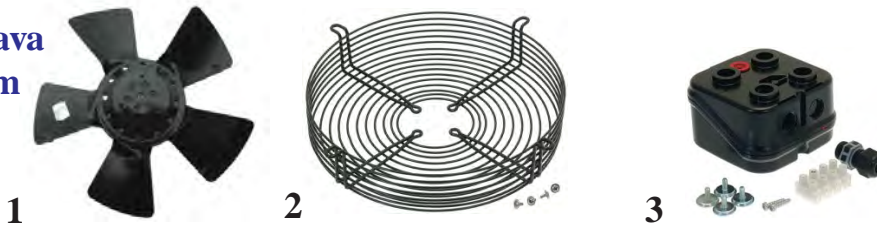

ebmpapst

1	6004B	230V	A4S250AA0240		puhaltava 250 mm	
2	6579		G025001-00-01		Verkko 300 x 62	
3	6583		64442-1-7612		KytKentärasia	

Imevä
250 mm
230V



ebmpapst

1	6004	230V	A4S250AA0201		imevä 250 mm	
2	6579		G025001-00-01		Verkko 300 x 62	
3	6583		64442-1-7612		KytKentärasia	

Imevä
300 mm
230V



ebmpapst

1	6028	230V	A4E300AP2601		imevä 300 mm	
2	6580		G0330086-00-01		Verkko 368 x 62	
3	6583		64442-1-7612		KytKentärasia	
4	6652	220-500V	2uf		Kondensaattori	

Puhaltava
300 mm
230V



Aksiaalipuhaltimet 1400rpm -20...+40°C kiinteä liitosjohto 40cm

Kuva	No	V	Tyyppi	Laatu / mita		
1	6454	230V	A4E300AB0118	puhaltava300 mm		
2	6580		G0330086-00-01	Verkko 368 x 62		
3	6583		64442-1-7612	KytKentärasia		
4	6652	220-500V	2uf	Kondensaattori		

Puhaltava
300 mm
230V

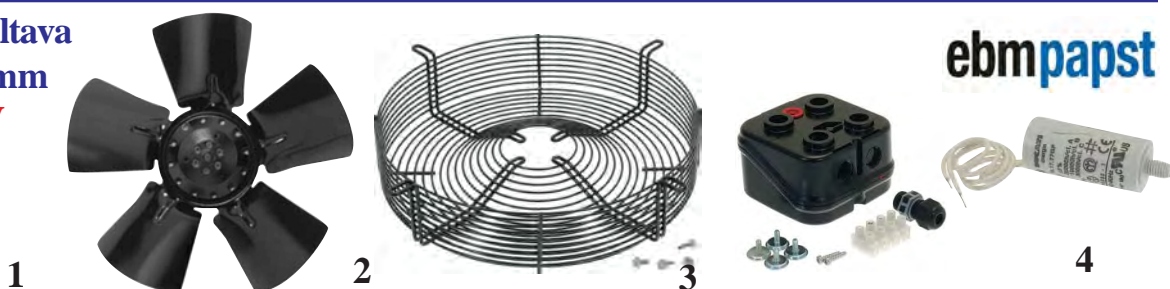

1	6027	230V	A4E300AS72-02 yliek.suojalla	puhaltava300 mm		
2	6580		G0330086-00-01	Verkko 368 x 62		
3	6583		64442-1-7612	KytKentärasia		
4	6652	220-500V	3uf	Kondensaattori		

Imevä
350 mm
230V

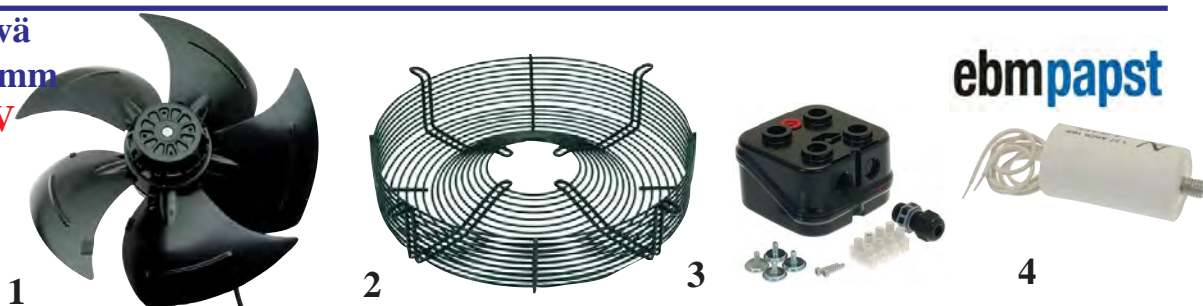

1	6481	165W	A4E350 AN02-01 1340 rpm	imevä 350 mm	4uf kond. ei mukana	
2	6483		64560-2-4039	Verkko 422 x 85		
3	6583		64442-1-7612	KytKentärasia		
4	6654	220-500V	4uf	Kondensaattori		

Puhaltava
350 mm
230V



1	6482	230V	A4E350AA0654	puhaltava 350 mm		
2	6654	220-500V	4uf	Kondensaattori		

Pidätämme oikeuden tuotteen alkuperäis- sekä tuotenumeron muutoksiin.

RES.TEC Finland Oy Suurniitynkatu 7 48600 KOTKA

Puh. 05-223 24 00 restec@restec.fi www.restec.fi

Imevä
400 mm
230V

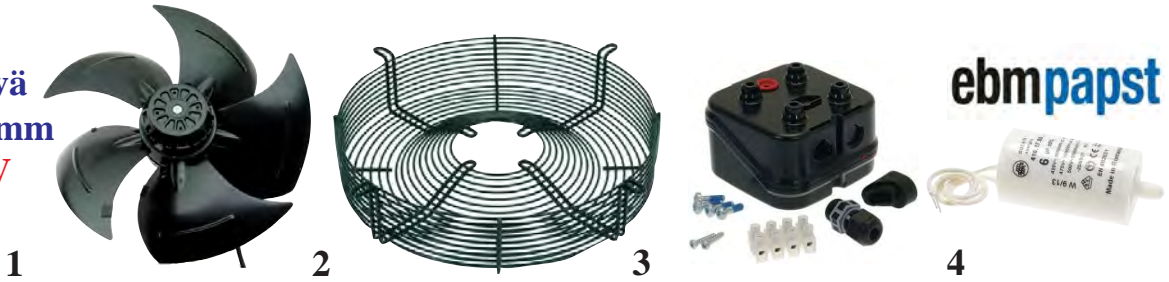

Aksiaalipuhaltimet 1400rpm -20...+40°C kiinteä liitosjohto 40cm

Kuva	No	V	Tyyppi	Kondensaattori , Siipimitta		
1	6585	230V	A4E400AP0201	imevä 400 mm		
2	6586		64379-2-4039	Verkko 470 x 85		
3	6584		64443-1-7612	KytKentärasia		
4	6656	220-500V	6uf	Kondensaattori		

Imevä
450 mm
230V



1	6587	230V	A4E450AP0101	imevä 450mm		
2	6588		64378-2-4039	Verkko 522 x 85		
3	6584		64443-1-7612	KytKentärasia		
4	6657	220-500V	8uf	Kondensaattori		



ebmpapst
Ehdotonta laatua
koko rahalla

Aksiaalipuhaltimet verkolla imevä -20...+40°C, toimitus ei sisällä kondensaattoria

1	6700	230V	S4E300AS7230	2uF	imevä 300 mm		
1	6701	230V	S4E350AN0230	4uF	imevä 350 mm		
1	6702	230V	S4E400AP0230	6uF	imevä 400 mm		

Aksiaalipuhaltimet verkolla imevä 400V IP54

1	6707	400V	S4D300AS3430	68/90W	imevä 300 mm		
1	6708	400V	S4D350AN0830	170/230W	imevä 350 mm		
1	6709	400V	S4D400AP1203	ei rasiaa	imevä 400 mm		
1	6710	400V	S4D450GA1401	sis. rasiaan	imevä 450 mm		
1	6712	400V	S4D560AQ0101	sis. rasiaan	imevä 560mm		

Verkolla puhaltava -20...+40°C, toimitus sisältää kytkentärasian ja kondensaattorin

1	6703	230V	S4E300AP2656	sis. rasian	puhaltava 300 mm		
1	6704	230V	S4E350BN0239	sis. rasian	puhaltava 350 mm		
1	6705	230V	S4E400BP0236	sis. rasian	puhaltava 400 mm		
1	6706	230V	S4E450BP0110	sis. rasian	puhaltava 450 mm		

Ulkopyöriajat verkolla ja
kytkentärasialla
1400r/min.

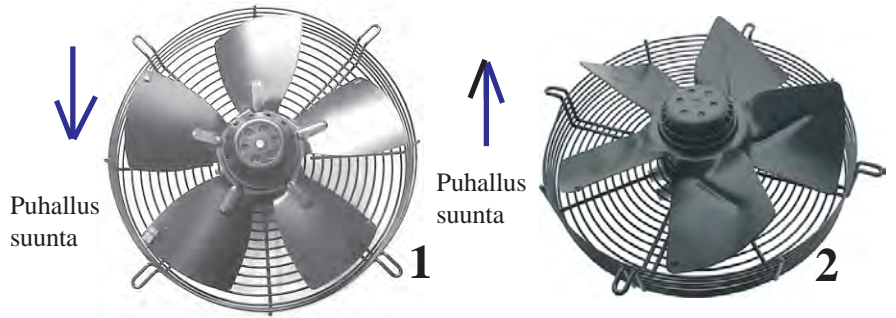

Imevät yksivaiheiset ulkopyöriajat verkolla 230V 50Hz IP54

Kuva	No	Tyyppi	Halkaisija
1	6174	MTA 100 RF	imevä 250 mm
1	6170	MTA 101 RF	imevä 300 mm
1	6171	MTA 102 RF	imevä 350mm
1	6172	MTA 103 RF	imevä 400 mm

Puhaltavat yksivaiheiset ulkopyöriajat verkolla 230V 50Hz IP54

2	6173	MTA200RF	puhaltava 250 mm
2	6241	MTA201RF	puhaltava 300 mm
2	6242	MTA202RF	puhaltava 350 mm
2	6243	MTA203RF	puhaltava 400 mm



Imevät kolmevaiheiset ulkopyöriajat verkolla 400V 50HzI P54

1	6170B	MTA301RF	imevä 300 mm
1	6171B	MTA302RF	imevä 350 mm
1	6172B	MTA303RF	imevä 400 mm
1	6451	MTA304RF	imevä 450 mm
1	6452	MTA305RF	imevä 500mm
1	6450	MTA306RF	imevä 560 mm

Pidätämme oikeuden tuotteen alkuperäis- sekä tuotenumeron muutoksiin.



1



2



1	6478	90W 230V50Hz 1380rpm 1740m3/h	imevä 300 mm	3uf kond. mukana
1	6479	140W 230V50Hz 1380rpm 2973m3/h	imevä 350 mm	4uf kond. mukana
1	6480	180W 230V50Hz 1380rpm 4400m3/h	imevä 400 mm	6uf kond. mukana
2	6481	165W A4E350 AN02-01 1340 rpm	imevä 350 mm	4uf kond. ei mukana



1



2



3



4

6042 0..+40°C

4267 +30..+90°C

4266 +30..+120°C

6328 +25..-10°C

1	6042	Termostaatti, kapilaari 1500mm, probe 6x110 mm	0..+40°C
2	4267	Termostaatti, kapilaari 1500mm, probe 6,5x63 mm	+30..+90°C
3	4266	Termostaatti, kapilaari 1300mm, probe 6x110 mm	+30..+120°C
4	6328	Termostaatti, Kylmälaitteet, puhaltimen ohjaustermostaatti	

Lämpömittarit yhdellä silmäyksellä



Huoltomiesten suosima

Infrapuna
lämpömittari



4



6



7



8



9



10



11



Jääkaappi ja pakastin
lämpömittari
- ylä- ja alarajahälytys
- max. minimi muisti
- tarkkuus 0,5°
- johto 3m
- mukana pöytätuki ja magneetti

12

Kuva	No	Nimike			
1	292049	Jääkaappi/pakaste		-30...+50°C	
2	A292048	Jääkaappi/pakaste		-30...+30°C	
3	8119	Jääkaappi Lämpömittari		-45...+40°C	
4	A292043	Jääkaappi/pakaste (hylly kiinnitys)		-40...+25°C	
5	8121	Infrapunalämpömittari		-33...+220	
6	6133	52 mm. kapilaari 1000 mm/bulbo 7x40		-40...+40°C	
7	6134	Kapilaari 1000 mm/bulbo 25x58 mm.		-40...+40°C	
8	6114	REFCO -40...+40°C			
9	6115	Lämpömittari taka kiinnitys 3/8"		-35...+35°C	
10	6180	Minimi & maksimi mittari anturi 300 /6mm.paristo LR 44			
11	6144	Aukko 40x25 mm kapilaari 3000 mm		-40° +70°C	
11	6144B	Upotuskehys 58,5x25,5 mm			
11	6144C	Pinta asennuskehys			
12	8122	-40..+70°C Max/Min anturi 3m, magneetti			





Omavalvonta lämpömittarit



Kokoon taittuva (virta sammuu)

Omavalvonta- lämpömittarit

1	8116	-50..+150°C	Omavalvontalämpömittari		
2	8116B	-50..+150°C	Virran katkaisu roiskevesitiivis IP65		
3	8115	0..+200°C	Ruokalämpömittari		
4	A292044	-10..+100°C	Omavalvontalämpömittari		
5	A293043	-10..+150°C	Omavalvontalämpömittari		

1

Supply: 230V ~ ±10% 50-60Hz
NTC (PTC) Probe

Mitat 71x29 syvyys 30 mm (TM10D00X0D400)

2

LAE LTS12PTE 230V
230V 71x29 aukkoon
-50...+150°C Anturi Typ. PTC 1000 ohm.

3

Dixell XT11S-5000N 230V
230V 57x25 aukkoon
-10...+110°C Anturi Typ.
NTC 10000 ohm.
Sopii Mach



Elektroniset lämpömittarit

Kuva	No	Nimike			
1	6473	EM 300LX 230V 1xNTC anturi aukko 71x29	Lämpömittari		
2	6224	Elektron. lämpömittari LAE LTS12PTE	230V		
3	11403	Lämpöm. 57x25 mm -40...+110°C	230V 512081800		



EVCO TM103TN7 230VXT11S-230V 58x25 aukkoon
-10...+110°C Anturi Typ.
NTC 10000 ohm.
Sopii Mach Adler

1	11004	Lämpöm. 58x25,5 mm -40...+110°C 230V	Dieta DW50		
---	-------	--------------------------------------	-------------------	--	--



Vastaa ID961

6499
1 rele kompressori 12A
1NTCsisäänmeno
(anturit ei mukana)



6500
1 rele kompressori 16A
1 rele puhallin 5A
1 rele sulatus 8A
2 NTC sisäänmeno
(anturit ei mukana)

Vastaa ID974

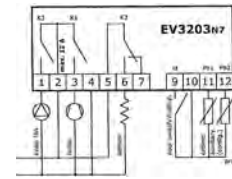
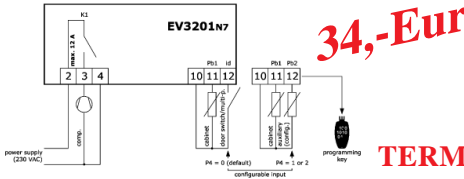

TERMOSTAATTI EVCO

1	6499	EVCO EV3201N7 1xNTC	230V16A	-40..+105°C		
2	6500	EVCO EV3203N7 2xPTC/NTC	230V10A	-40..+105°C		

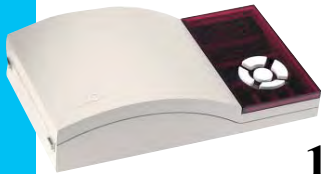

1

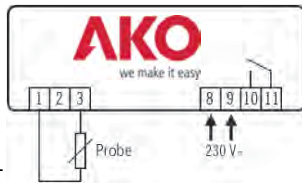

2

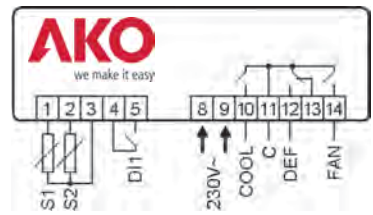

Pinta asennettavat elektroniset termostaatit

1	6046	Kylmätiskit, kylmähuoneet ja lasikot käynnistysviive, sulatukset 230V -50°C...+150°C NTC	AKO 14610		
2	6046B	Pakasteakaapit, pakastuhuoneet käynnistysviive, sulatukset, puhallinviive -50°C...+100°C 230V 8A (3relettä) kompressori rele 16A NTC	AKO 14632		

Datalogger AKO 15725
Oma valvontaan (myös hälytys ominaisuus)



Pakkauksessa:
Laite
Anturi
Muistikortti
Muistikortin adpteri
Ohjeet: GB, F, D, E

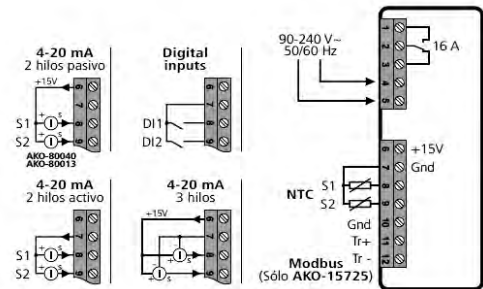

- mitat 174x94x42 mm
- 230VAC
- anturityypit NTC/mA/DI
- hälytyslähtö 1 kpl
- hälytysrele 8A(4)
- relelähtö 1 kpl CO-8A(4)
- sisäänmeno 2 kanavaa
- sisäänmeno 1 NTC/mA/DI
- sisäänmeno 2 DI
- suojausluokka IP40

Mittausjaksot valittavissa: 1-5-15-30-60 min.välein. Tulostus: 24h tai koko mittaus ajalta exceliin (CSV)

1	6757	Datalogger	AKO 15725		
---	------	------------	-----------	--	--

Muuntajat

1



2



3



1	6015	Muuntaja	230V/12V.AC 3 VA		
2	6119	Muuntaja	230/12V/5VA		
3	6208	Muuntaja	230V/12V.Ac 10 VA		



CAREL



DIN kiinnitys

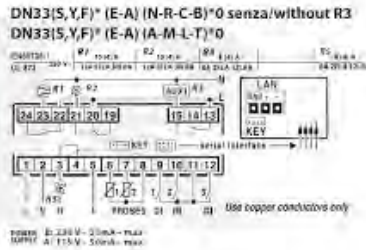

- 1 rele 16A kompressori
- 1 rele 16A sulatus
- 1 rele 8A höyrytinpuhallin
- 1 rele 8A aux/lamppu
- 2 NTC anturi
- 3 monitoimilaite digitaalinen sisäänmeno
- Mitat 110x70x60 mm

1	6756	Elektroninen termostaatti DN33F0ET00		
---	------	--------------------------------------	--	--

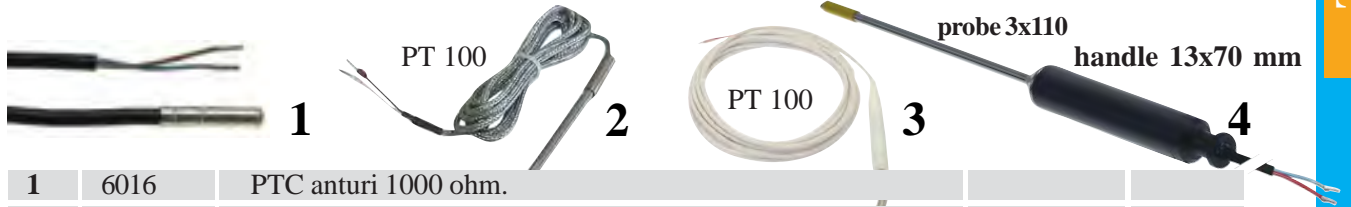

1	6016	PTC anturi 1000 ohm.		
1	6274	NTC anturi 10000 ohm. -50...+100°C		
2	2074	Anturi PT100 terässukalla	Max. +600°C	
3	2387	Anturi 4x100 mm PT100	Max. +90°C	
4	16071	Anturi PT 1000 (kaapeli 3,1 m +110°C)	-40-+250°C	



1	6439B	DIXELL ohjelmointitikku Hot Key 4K		
2	6439C	DIXELL ohjelmointitikku Hot Key 64K V1.3-02		
3	6501	EVCO Control Evkey ohjelmointitikku		
4	6502	Eliwell Kopiotikku ohjelmille MW320500		



Uutuus

Lisäkehys "adapteri" Dixell termostaateille

Jälkiasennukseen
 alkuperäisreikä reikä 150x31 mm
 termostaatile 71x29 mm "asennus
 lisäksi 2 kytkinpaikkaa
 (niille sokeat peitekannet mukana)

1	16041	Asennus adapteri Dixell termostaateille		
---	-------	---	--	--



1

NEW

1	16042	Suojakansi elektronisille termostaateille 71x29 mm		
---	-------	--	--	--

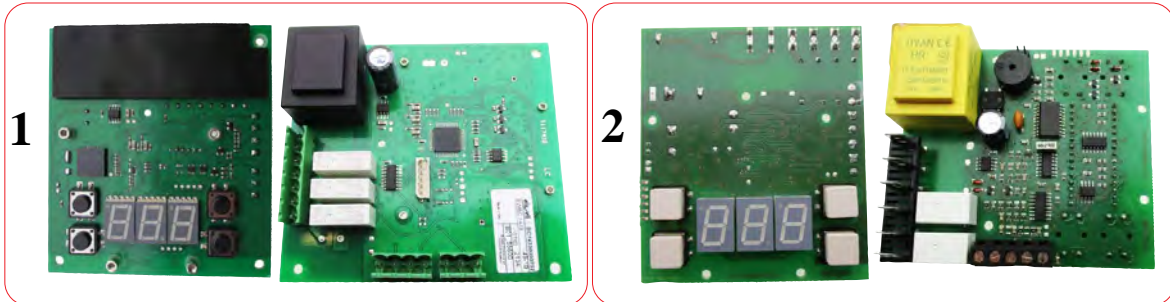

1	16030	Jäähdytysk. AT05 piirikortti 2015 jälk. Elliwell 105x95 mm		
2	16031	Jäähdytysk. AT05 piirikortti 2015 enn. EVCO 90x80 mm		

NEW



230V

TERMOSTAATTI LAE LTR-5CSRE 230V NTC

1 rele (vaihtokärki) kompressori 16A
 1NTC sisäänmeno
 Desimaali näyttö
 (anturi ei mukana)
 NTC 10000 ohm.til. No 6274
 -40..+125°C
 Ei sulatus toimintoa.
 Aukko 71 x 29

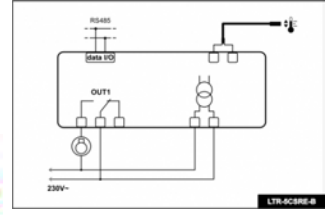

Kuva	No	Nimike		
	6129	Elektroninen termost. LAE LTR-5CSRE	230V	



230V

Sininen näyttö

TERMOSTAATTI LAE AT1-5S2E-1/B 230V NTC

ON-OFF kontrolli
 1 rele (vaihtokärki) kompressori 16A
 1NTC sisäänmeno
 Desimaali näyttö
 (anturi mukana) NTC 10000 ohm.
 -50..+120°C
 Sopii: vetolaatikostot ja vitriinit
 Vastaa: Eliwell ID961
 Aukko 71 x 29

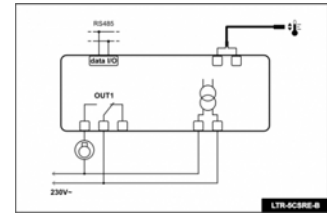

	6128	Elektron.termostaatti LAE AT1-5S2E-1/B	230V	
--	------	--	-------------	--



TERMOSTAATTI MTR6T1RD 230V NTC

1 rele (vaihtokärki) kompressori 8A
 1PTC sisäänmeno
 (anturi mukana) PTC 1000 ohm.
 -50..+150°C
 Ei sulatus toimintoa.
 Erikois mittainen aukko 58x25

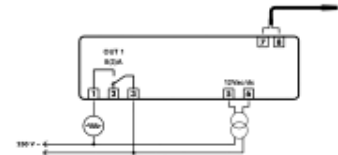

	6265	Elektron.termostaatti MTR6T1RD -50+150°C PTC	12V	
--	------	--	------------	--



TERMOSTAATTI AC1-2WTQ2RE-B230 230V NTC

2 relettä 8A
 NTC tai PTC
 mitat 75x110 mm syvyys 55 mm
 seinäkiinnitys (reiät)
 -50...+150°C
 IP65



Käytetään kylmä- ja pakastehuoneissa ulkopuolella, myöskin lämpötilanäyttönä.

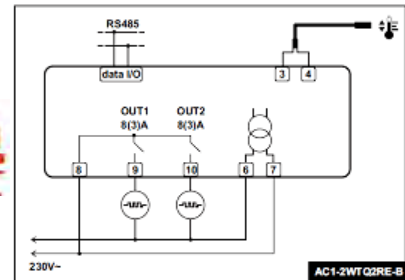

	6132	Elektron.termostaatti AC1-2WTQ2RE-B230	230V	
--	------	--	-------------	--



Peaktech Dataloggeri

Laitteessa lämpötilamittaus sekä ilmankosteusmittaus, sekä kaksi erillistä K-tyypin lämpötila-anturia.
 Mittaus alueet: Laite -40°C ... +70°C
 Anturit: -200°C ... +1300°C

- Varusteet:
 Dataloggeri
 -Kotelo + kiinnityslukko
 -2kpl x K-tyypin lämpötila-anturi
 -Säilytyslaukku
 -USB-Kaapeli + ohjelmisto
 -3,6V 14250 Lithium paristo

1	8223	Peatech Dataloggeri -40°C ...+70°C -200°C ... +1300°C		
---	------	---	--	--

Korvaavat vanhoille tuotteille: **LAE** SMD12RU20, SSD90C65E-C, SSD90



Kuva	No	Nimike			
1	6255NEW	Säätöyk.	LAE NU5S		
2	6254NEW	Releyksikkö 107x95x47 230V	LAE BD1-28C1S5W-B		
3	6254N	Väliliikapieli 2m.	LAE FC04-20P01		
4	6254C	Anturi 2m.	LAE		



1 rele kompressorin 12A
1 rele aux 12A
1 rele puhallin 5A
1 rele aux 8A
2 NTC mukana
aukko 138x29

1	6419	PXIFFOSN61 INFRICO 308X77, 308X81 Kylmäkaappi			
1	6419B	PXIFCOSN61 INFRICO 308X78, 308X81 Pakastin			



EVJ 200 Sarja JUMBO
EVJ203N2VX3WXX1
Käytetään NTC antureita (10k.)



	6063	308X116	3 relettä, 1 digital sisäänmeno 2 NTC kylmäk.		
	6063B	308X117	4 relettä, 1 digital sisäänmeno 2 NTC kylmäk.		



Cookmax, Friulinox,
Lainox, Mareno, Olis,
Polaris, Silko, Metos

Metos START kylmäkaappi
(6505) EVC20S35N7ALX30
230V 50/60Hz
3 relettä (kompr.-tuuletin-valo)
2 NTC anturit (ei sisälly toimitukseen)
1 ulostulo ovi mikrolle
mitat 155x45 mm
-40°...+105°C

Metos START pakastekaappi
(6505B) EVC20S35N7ALX40
230V 50/60Hz
4 relettä (kompr.sulatus -tuuletin-valo)
2 NTC anturit (ei sisälly toimitukseen)
1 ulostulo ovi mikrolle
mitat 155x45 mm
-40°...+99°C

1	6505	EVERY CONTROL	EVC20S35N7ALX30		
1	6505B	EVERY CONTROL	EVC20S35N7ALX40		

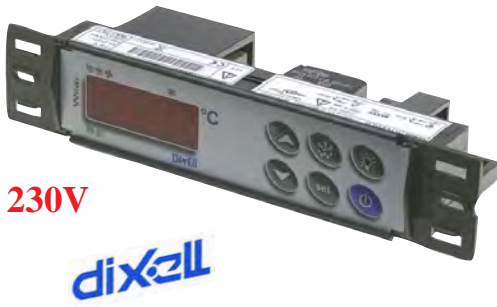

230V



TERMOSTAATTI XW20LS230V NTC/PTC

Liittimet 6,3 mm Abico
 Syvyys 48 mm
 1 rele kompressori 20A
 1 rele 8A valo
 1 NTC/PTC sisäänmeno
 (anturit ei mukana)
 -55..+150°C
 Aukko150x31



Periaatekaavio

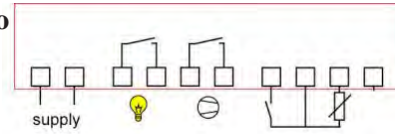

6430

XW20LS-5N0C1

NTC/PTC



230V



TERMOSTAATTI XW60LS230V NTC/PTC

Liittimet 6,3 mm Abico
 Syvyys 48 mm
 1 rele kompressori 20A
 1 rele sulatus 8A
 1 rele puhallin 8A
 2 NTC/PTC sisäänmeno
 (anturit ei mukana)
 -55..+150°C
 Aukko150x31



Periaatekaavio

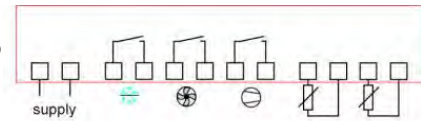

6431

XW60LS-5N0C1

NTC/PTC



230V



TERMOSTAATTI XW20L230V NTC/PTC

Liittimet 6,3 mm Abico
 Syvyys 76 mm
 1 rele kompressori 20A
 1 rele 8A valo
 1 ohjelma digitaalinen sisäänmeno
 1 NTC/PTC sisäänmeno
 (anturit ei mukana)
 -55..+150°C
 Aukko150x31



Periaatekaavio

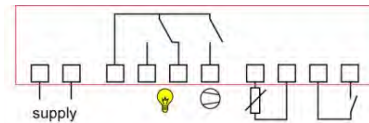

6432

XW20LS-5N0C1

NTC/PTC



230V



TERMOSTAATTI XW60L230V NTC/PTC

Liittimet 6,3 mm Abico
 Syvyys 76 mm
 1 rele kompressori 20A
 1 rele sulatus 8A
 1 rele puhallin 8A
 1 rele valo 8A
 1 ohjelma digitaalinen sisäänmeno
 2 NTC/PTC sisäänmeno
 (anturit ei mukana)
 -55..+150°C
 Aukko150x31



Periaatekaavio

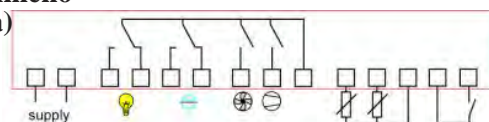

6433

XW60L-WG7RBNC500

NTC/PTC



230V

TERMOSTAATTI XR60CX 230V NTC/PTC

ON-OFF kontrolli
 1 rele kompressori 16A
 1 rele sulatus 10A
 1 rele höyrystinpuhallin 5A
 2 NTC/PTC sisäänmeno
 (anturit ei mukana)
 -55..+150°C
 Aukko 71 x 29



Periaatekaavio

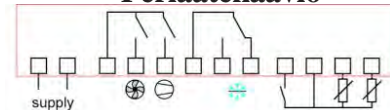

6435

XR60CX

3 relettä , 1 digital sisäänmeno 2 NTC/PTC

5N0C3 tai 5N0C1



230V

TERMOSTAATTI XR70CX 230V NTC/PTC

ON-OFF kontrolli
 1 rele kompressori 16A
 1 rele puhallin 5A
 1 rele sulatus 8A
 1 rele 8A valo/hälytys
 2 NTC/PTC sisäänmeno
 (anturit ei mukana)
 -55..+150°C
 Aukko 71 x 29

dixell

Periaatekaavio

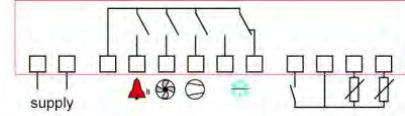

6437

XR70CX

4 relettä , 1 digital sisäänmeno 2 NTC/PTC



230V

TERMOSTAATTI XR02CX 230V NTC/PTC

1 rele kompressori 16A
 1x NTC sisäänmeno
 1 digitaal sisäänmeno
 (anturit ei mukana)
 -40...+110°C
 Aukko 71 x 29
 Vastaa: Eliwell ID961

dixell

Periaatekaavio

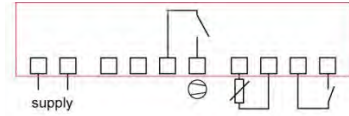

6438

XR02CX

1 rele20A, 1 digital sisäänmeno 1x NTC

dixell

55 x 70mm

Uusi tuote 2022



1

230V 50/60 Hz
 syvyys 40 mm
 1 relelähtö 16A kompressorille
 1 relelähtö 8A puhaltimille
 1 relelähtö 16A valolle
 2 NTC/PTC -anturia (ei mukana)
 1 ohjelmoitava digitaalitulo
 edestä mitat 100x64 mm
 asennusreikä 56x72 mm



dixell

55 x 70mm

Uusi tuote 2022



2

230V 50/60 Hz
 syvyys 59 mm
 1 relelähtö 20A kompressorille
 1 relelähtö 8A sulatusta varten
 1 relelähtö 16A puhaltimille
 1 relelähtö 16A valolle
 2 NTC/PTC -anturia (ei mukana)
 1 ohjelmoitava digitaalitulo
 edestä mitat 100x64 mm
 asennusreikä 56x72 mm



1

16035

XW35VS-5N0C0 NTC/PTC anturit ei mukana

2

16036

XW60V-5N0C1 NTC/PTC anturit ei mukana

2

16040

Pintakotelo edellisille 135x74xh72 mm aukko 56x72 mm

1



230V

Periaatekaavio

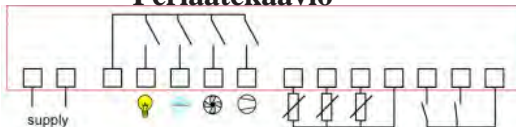

TERMOSTAATTI XW260L230V NTC/PTC

Liittimet 6,3 mm Abico
 Syvyys 76 mm
 1 rele kompressori 20A
 1 rele sulatus 8A
 1 rele puhallin 8A
 1 rele 8A valo
 1 ohjelma digitaal sisäänmeno
 1 digitaal sisäänmeno,
 ovikytin
 3 NTC/PTC sisäänmeno
 (anturit ei mukana)
 -55..+150°C
 Aukko150x31

2

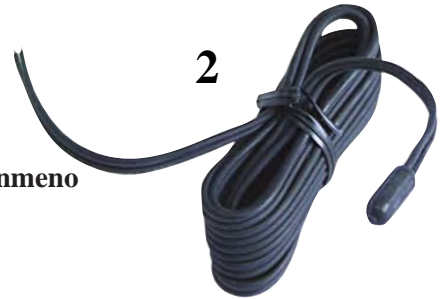

1

6436

XW260L-W4FDBPC500

NTC/PTC

2

6278

Dixel anturi -50°+110°C 1500 mm bulb 5x20 mm NTC-IP68

RES.TEC Finland Oy Suurmiitynkatu 7 48600 KOTKA

Puh. 05-223 24 00 restec@restec.fi www.restec.fi

53

**Sopii mm... Bistron
vetolaatikostoon**



230V

TERMOSTAATTI XR06CX-5N0C1-230V NTC/PTC

Uusi typ. **XR06CH-5R0C1** (kuvasa)
 1 rele kompressori 20A
 1 rele sulatus 8A
 1 rele höyrystinpuhallin 5A
 2 NTCsisäänmeno
 (anturit ei mukana)
 -40..+110°C
 Aukko 71 x 29
 Sopii mm. Bistron vetolaatikostot

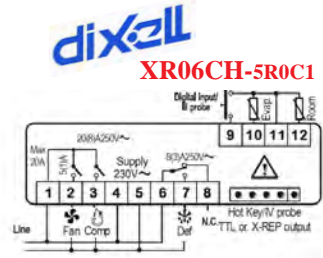

6424	XR06CX	3 relettä , 1 digital sisäänmeno 2 NTC
------	--------	--



230V

ON-OFF kontrolli XR77CX-5N6C3 -230V NTC/PTC/Pt1000

1 rele kompressori 10A
 1 rele sulatus 10A
 1 rele höyrystinpuhallin 5A
 4 NTC/PTC/Pt1000 sisäänmeno
 (anturit ei mukana)
 -40..+110°C
 Aukko 71 x 29 Sopii mm. Viessman

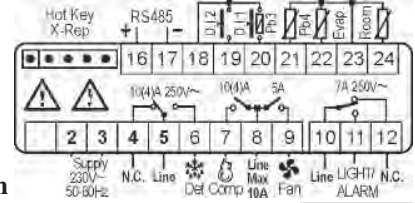

6423	XR77CX	3 relettä , 2 digital sisäänmeno 4 NTC
------	--------	--

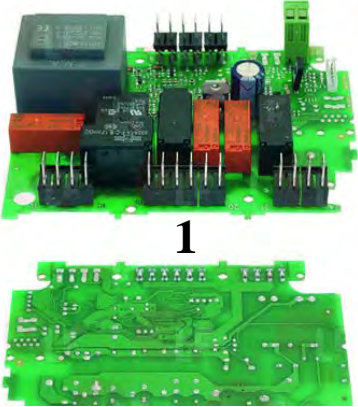

1



2

**Tarvitaan
asennettaessa näyttö
X0WTWZBZZ900-500**

Tarkista kytkennän
soveltuvuus.

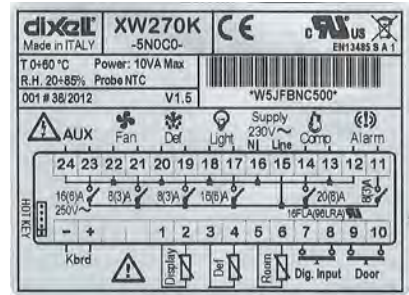

1	6429	XW270K NTC 230V	Kortti
2	6429B	X0WTWZBZZ900-500	Näyttö T820

Sopii Porkan pakastimiin 1x20A kompressori, 1x8 A valo, 1x8Apuhallin, 1x 8 A sulatus, 1x 8 Ahälytys, 1x16 Aux, 3xNTC, digitaalinen ohjelman sisäänmeno, ovimikron sisäänmeno, X0W5JFBNC500S00



1

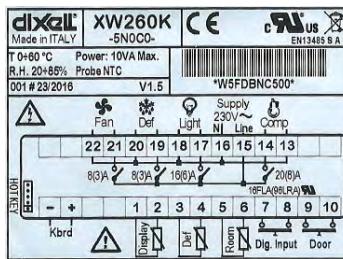

Tarkista kytkennän
soveltuvuus.



2

1	6503	XW260K-5N0C0 NTC 230V	Kortti
2	6504	T620-000C0 X0WTRZBZZ600-S00	Näyttö

Sopii Porkan laitteisiin 1x20A kompressori, 1x16 A valo, 1x8Apuhallin, 1x 8 A sulatus, 1x 8 A hälytys, 3xNTC, digitaalinen ohjelman sisäänmeno, ovimikron sisäänmeno, XW260K-5N0C0



1	6439	DIXELL XM670K 5P1C1	Säädin
---	------	---------------------	--------

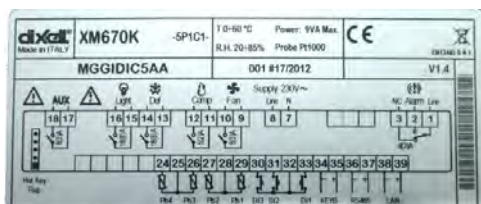



Danfoss termostaatit



ON-OFF kontrolli
 230VAC 1,5W
 1rele kompressori 10A
 1rele kompressori 16A
 1 rele sulatus 10A
 1 rele sulatus 20A
 1 rele puhallin 6A
 1 rele puhallin 10A
 PTC 1000 ohm.
 NTC 5000 ohm
 hälytys 4A
 -60..+99°C

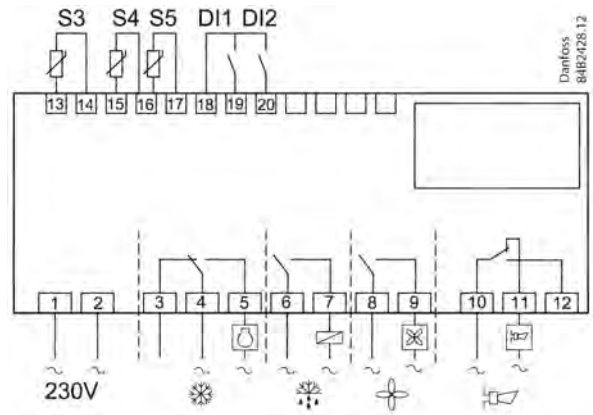

1	6426	Danfoss EKC 302D	084B4164		
---	------	------------------	----------	--	--



ON-OFF kontrolli
 230VAC 2,5W
 1 rele kompressori 10A
 1 rele sulatus 10A
 1 rele höyrystinpuhallin 6A
 NTC 5k, PT1000, PTC1000
 hälytys 4A
 -60..+99°C
 Aukko 71 x 29

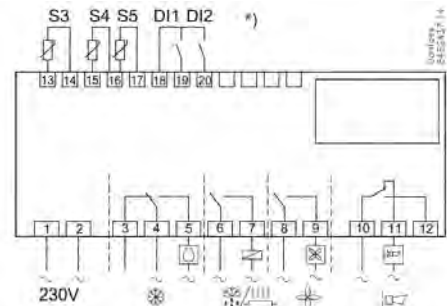

1	6425	Danfoss AK-CC 210	084B8520		
---	------	-------------------	----------	--	--



230VAC 0,7W
 1 rele kompressori 16A (DO1)
 1 rele valo 8A (DO3)
 1 rele puhallin 8A(DO2)
 näyttö 3 numeroa, desimaalipiste, sininen
 NTC 5k, 100k, PT1000
 tulot: 4 analog. 1 digitaalinen
 -40...+85°C
 Aukko 71 x 29
 Sopii mm.. Inox Baltic vetolaatikostot

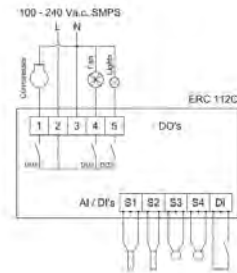

1	6508	Danfoss ERC 112C	080G3216	230V	3 relettä
---	------	------------------	----------	------	-----------



230VAC 0,7W
 1 rele kompressori 16A
 näyttö 3 numeroa, desimaalipiste
 NTC 5k, 10k, PT1000, PTC1000
 tulot: 1 analog. 1 digitaalinen
 sulatus ajat valittavissa
 -40...+105°C
 Aukko 71 x 29

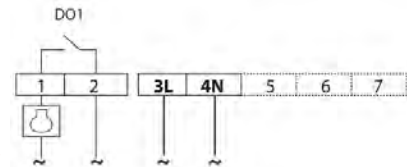

46,-Eur

1	6506	Danfoss ERC 211	080G3263	230V	1 rele
---	------	-----------------	----------	------	--------



230VAC 0,7W
 1 rele kompressori 16A
 1 rele sulatus 8A
 1 rele puhallin 3A
 NTC 5k, 10k, PT1000, PTC1000
 tulot: 2 analog. 1 digitaalinen
 -40...+105°C
 Aukko 71 x 29



1	6507	Danfoss ERC 213	080G3294	230V	3 relettä
---	------	-----------------	----------	------	-----------

2	6792	Anturi Pt 1000 -50..+110°C 3m. probe 5x20 mm			
---	------	--	--	--	--



Elektroniset termostaatit



1 **12V**

Elektroniset termostaatit **12V** aukkoon 71x29 syvyys 60 mm
-30...+75°C Anturi Typ. PTC 1000 ohm. No 6016
 Anturityyppi vaihdettavissa valikosta.

Kuva	No	Nimike			
1	6266	Elektroninen termostaatti	ID Plus 961/A PTC	12V	
1	6268	Myydään varasto loppuun	ID Plus 970/PTC	12V	
1	6270	Elektroninen termostaatti	ID Plus 971/PTC	12V	
1	6272	Elektroninen termostaatti	ID Plus 974/PTC	12V	
2	6016	PTC anturi 1000 ohm.	Edell. termostaatit		



1 **230V**

Elektroniset termostaatit **230V** aukkoon 71x29 syvyys 60 mm
-30...+75°C Anturi Typ. NTC 10000 ohm. No 6274
Hinnat eivät sisällä antureita Anturityyppi vaihdettavissa valikosta.

1	6267	Elektroninen termostaatti	ID Plus 961/A NTC	230V	
1	6269	Myydään varasto loppuun	ID Plus 970/NTC	130V	
1	6271	Elektroninen termostaatti	ID Plus 971/NTC	230V	
1	6273	Elektroninen termostaatti	ID Plus 974/NTC	230V	
2	6274	NTC anturi 10000 ohm. -50...+100°C	Edell. termostaatit		

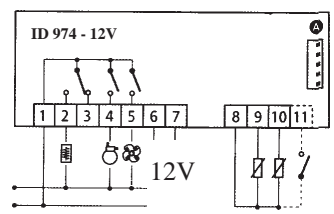

ID 974/PTC

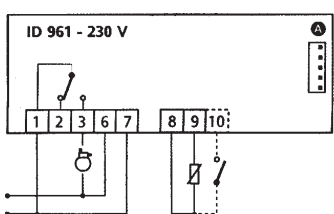

ID 961/A NTC

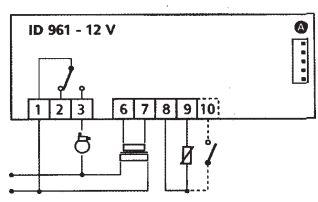

ID 961/A PTC

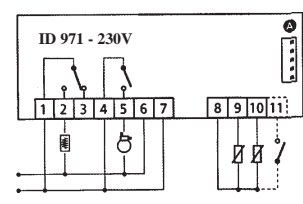

ID 971/NTC

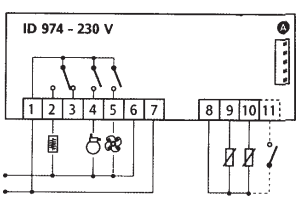

ID 974/NTC

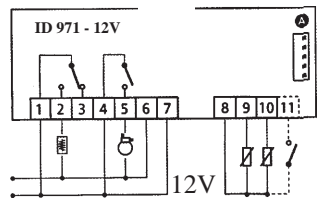

ID 971/PTC



Minikotelo termostaateille pinta-asennukseen
 108x108x90 mm
 aukko 71x29 mm



Minikotelo termostaateille pinta-asennukseen
 135x74x72 mm
 aukko 56x72 mm
 sopii 16035 ja 16036



1	6130	Pinta-asennuskotelo digitaalitermostaateille			
2	16040	Pintakotelo edellisille 135x74xh72 mm aukko 56x72 mm			



eliwell

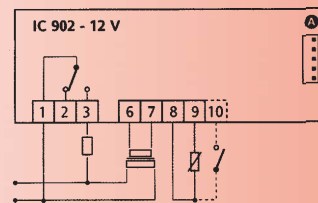

ID 902 PTC 12V

1 **12V**

Hinnat eivät sisällä antureita
Elektroniset termostaattit 12V aukkoon 71x29 syvyys 60 mm
Lämpölaitteisiin, uunit, yhdistelmäuunit, lämpökaapit ja kylmäkalusteet.

Kuva	No	Nimike			
1	2075	IC902 PTC	12V	-50... +140°C	
1	2075B	IC912 PT100	12V	-150...+650°C	
1	2074	Anturi PT100 teräs-sukalla	Max.	+600°C	



71 x 29mm

No 6226
 Kylmälaitteet, elektroninen termostaatti
 -30...+75°C 3 kontakia, kompressori, puhallin
 ja sulatusvastus IS972LX

eliwell

1

Ei sovi vanhan EWDR SLAVE kotelon kanssa !



70 x 85mm

No 6227
 Kylmälaitteet, releosa edelliselle termostaatille
 IS972LX EWEM/233 Tarvitaan 3kpl NTC anturit
Ei sovi vanhan EWPC 972 säätimen kanssa !



eliwell

2

No 6228
 Kylmälaitteet, välikaapeli edelliseen
 10 napainen

eliwell

Ei sovi vanhan EWPC 972 säätimen kanssa !

3



No 6274, 6229, 6229B, 6016
 IS 972LX tarvitaan 3 kpl NTC antureita (10 kohm)

4



5



Uusi tuote 2022

1	6226	Elektroninen termostaatti näyttöosa	IS972LX		
2	6227	Termostaatin releosa	IS972LX EWEM/233		
3	6228	Välikaapeli edelliseen	10 napainen		
4	6274	NTC Anturi 10 kohm	kaapeli 1,5 m		
4	6229	PTC Anturi 1 kohm	kaapeli 3,0 m		
4	6229B	PTC Anturi 1 kohm	kaapeli 5,0 m		
4	6016	PTC Anturi 1 kohm	kaapeli 1,5 m		
4	6777	NTC Anturi 10 kohm	kaapeli 3,0 m	-50...+110°C	
5	6274B	NTC Anturi 10 kohm	kaapeli 1,5 m	bulbo 6x20 mm	



1

6205 PTC Anturi 2kohm kaapeli 1,5 m

Jääpalakoneen höyrystintermostaatit yhdellä silmäyksellä

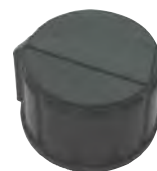
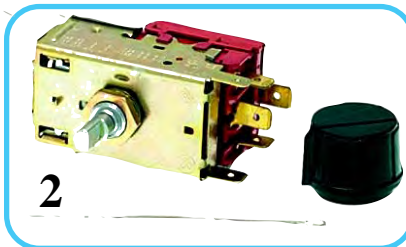

No 6410

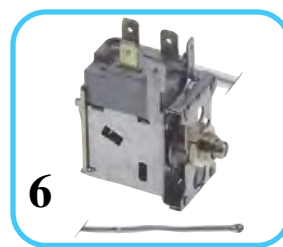
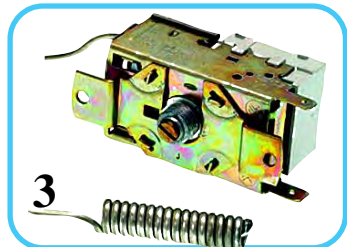

1	6102	Simag No 620264,14Mod.K22L2030		
		Kapilaari 2000 mm (vaihtokytkin)		
2	6103	Scotsman ACM 55 Mod. K 61L1501		
		2 kontakia, kapilaari 1800 mm		
3	6406	2 kontakia 6A 250V K22L3020		
		kapilaari 1600 mm bulbo 10 x 30 mm		
		Skotsman 620129100 ACM225		
4	6294	ITV CYCLE PG 9203 ATB-X367		
		kapilaari 1500 mm No ITV 100153 Per.		
		DELTA30-45-60-80-90-140 GALA 20-30-40-55-70-90-140 PULSAR 45-65-85-145		
5	6408	Brema Metos Zanussi Everlastig CB640W K22L1082		
6	6263	Manitowoc No2008833 WPF20.6B-L		

Jääpalakoneen allastermostaatit yhdellä silmäyksellä

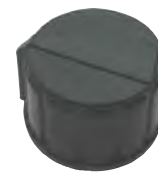
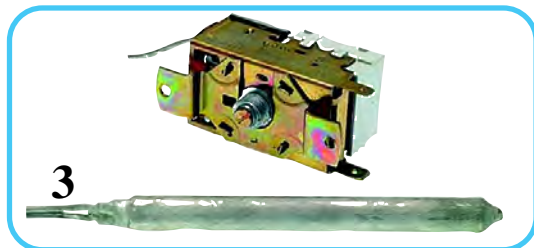
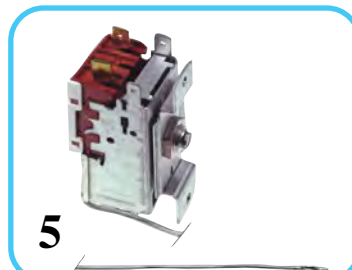
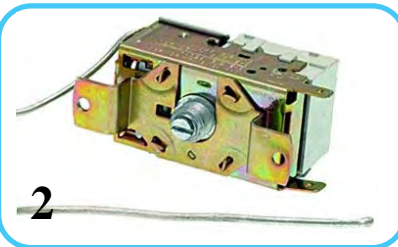

No 6410

1	6104	Scotsman 2 kontakia, kapilaari 2000 mm.		
		mallit AF10,20,30-ACM55,85-AC225 K50L3006		
2	6105	Mod. K22L2025 kapilaari 1500 mm.		
3	6106	Simag No 620263,02		
		Kapilaari 1200 mm bulbo 10x110 mm K55L1042		
4	6295	Termostaatti ITV STOCK 3203 ATB-Y1081		
		kapilaari 2000 mm No ITV 100274 Per.		
		DELTA30-45-60-80-90-140 GALA 20-30-40-55-70-90-140 PULSAR 15-25-35-45-65-85-145		
5	6534	Allastermostaatti Brema 23005 K50 L3383		

Huoltotermostaatit yhdellä silmäyksellä



1	6021B	Jääkaapit autom.sulatuksella Ranco +4,5/-13, +4,5/-26°C
2	6021	No 3 Jääkaapit autom.sulatuksella Danfoss 077B6476 3,5/-11°C...3,5/-27°C 2m.
3	6020B	No 3 Jääkaapit autom.sulatuksella Danfoss 077B7003 3,5/-11°C...3,5/-27°C 1,5m. NEW
3	6022B	No 6 (pakastimet) aktiivi signaali merkkilampulle
3	6022C	No 7 (pakastimet) passiivi signaali merkkilampulle
4	6022	Kotikylmiöt 077B+9,5/-0,9°C+1,3/-11,7°C kapil. 1,2 m
5	6790	Maitokaappi Danfoss 077B7008 -8,5..+11,5°C kapil.2 m.
6	6279	Kylmäkalusteet, ilmastointi 0...+40°C
7	6280	Nuppi edelliseen termostaattiin
8	6288	Termostaatti -18...+9,5°C KP50P1125 kap.1,2m Sopii: SBM



1	6018B	Termostaatti -40...+40°C Näytöllä kapilaari 1000 mm.bulbo 6 x 115 mm. 15A 250V
2	6017	Termostaatti -30...+30°C lyhyt kapilaari
3	6018	Termostaatti -30...+30°C pitkällä kapilaarilla.
4	6162	Kaksoispressostaatti PS2-A7A ALCO mitat 139x75x44,1/4 - SAE 7/16"-UNF 1= -0,5bar-7bar 2=6bar-31bar diff 0,5-5bar AC1=24A230V AC3=144A 230V
5	6163	Termostaatti-30...+15°C Kylmä- ja pakastehuoneet TS1-A2E -30...+15°C Diff 1,5...16°C Alin asetusrvo -36°C, mitat 86x75x44 AC1-24A 230V AC3-144A 230V
6	6163B	Termostaatti-30...+15°C Kapilaari 2000 mm. TS1-A2A -30...+15°C Diff 1,5...16°C ALCO Alin asetusrvo -36°C, mitat 86x75x44 AC1-24A 230V AC3-144A 230V
7	6575	Termostaatti -35...+35°C Kapil. 110/6 mm
8	6043	Termostaatti 0...+40°C Kapil. 1500 mm
9	6044	Termostaatti 0...+40°C Kapil. lyhyt
10	6045	Termostaatti 0...+40°C Kapil. spiral



Kuva	No	Nimike			
1	6345	Danfoss Starttirele 117U6000 HST			
1	6346	Danfoss Starttirele 117U6001 HST			
2	6347	Danfoss Starttirele 117U6003 HST			
2	6348	Danfoss Starttirele 117U6004 HST			
3	6349	Danfoss Starttirele 117U6005 HST			
4	6350	Danfoss Starttirele 117U6011 HST			
4	6351	Danfoss Starttirele 117U6015 HST			
5	6352	Danfoss Starttirele 117U6019 HST			

Danfoss
Starttireleet

Sopivuus:

6345 117U6000 TL4CL, TL4GH, TL5G, FR6G, NL6FT, NL7FX, TLS7FX

6346 117U6001 FR7,5B, FR7,5G, NL9F, FR10A, FR8,5F, TL4D

6347 117U6003 SC15A, SC12B, SC10C, SC15F, SC12/12G, SC10/10C, SC10CL, SC12GH, SC10/10DL

6348 117U6004 TL5A, TL5F, TLS5F, TLS6F, FR7,5A, NL6A, TL48, TL4G, TLS7F, NL6F

6349 117U6005 SC18A, SC158, SC12C, SC12C112C, SC10D, SC10110D, SC15GH, SC18F, SC15G, SC15115G, SC10GH, SC18CL, SC12112CL, SC1ZCL, SCIDDL, SC12112DL

6350 117U6011 SC12D, SC12/12D, SC18B, SC18/18B, SC21A, SC15GH

6351 117U6015 FR8,5B, FR7H, FR8,5G, FR10F, FR10G, FR6CL

6352 117U6019 SC15CM, SC15115CM, SC18G, SC18G, SC18118G, SC21F, SC15CL, SC15/15CL, SC18GH, SC12DL

Danfoss



2014 jälk.

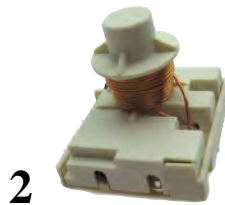

cubigel
compressors
Starttireleet



Uudet mallit ovat 2014 jälkeen

2	6360	Starttirele 185053286850 ML60TB R404A, R707C Vanha			
1	6361	Starttirele 405173 ML60TB R404A, R707C Uusi-14			
2	6362	Starttirele 185053330850 MP14FB R404A, R707C Vanha			
1	6363	Starttirele 405178 MP14FB R404A, R707C Uusi-14			
2	6364	Starttirele 9660B125 L45TN R22 Vanha			
2	6365	Starttirele 185053220850 GD40Bc R134a Vanha			
1	6366	Starttirele 405167 GD40Bc R134a Uusi-14			

6360 9660A131/1131-6/MTRP22-31/123513 ML60TB Vanha R404A, R707C

6361 1131-8405173 ML80TG, ML60 Uusi-14 R404A, R707C

6362 9660A158/MTRP51 MP14FB Vanha R404A, R707C

6363 1158-8 NTC/405150 MP14FB Uusi-14 R404A, R707C

6364 9660B125 L45TN Vanha R22

6365 9660-B098/2098-6/MTRP22-31/123432 GD40Bc Vanha R134a

6366 2098-8/405167 GD40Bc Uusi-14 R134a

6416B118-8/405175 Uusi-14 R134a ML60TG ML80TB GL60TG, GL90TB, GP12TB/FB

6417 1127-8/405172 Uusi-14 R404A ML45TB/FF/FG, GL60TG, GL80TG/TB

6418 1149-8/405177 Uusi-14 R404A ML80TG, ML90TB, GP12TB, GP14TB, GX18FB

cubigel
compressors



Starttireleet

cubigel
compressors
Uudet mallit 2014 jälkeen

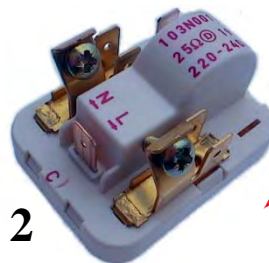

Danfoss

Kuva	No	Nimike		
1	6416B	405175 ML60TG ML80TB GL60TG, GL90TB, GP12TB/FB		
1	6417	405177 ML45TB/FF/FG, GL60TG, GL80TG/TB		
1	6418	405172 ML80TG, ML90TB, GP12TB, GP14TB, GX18FB		
2	6250	Danfoss TL ja FR kompressorit menevin malli 103N0011		
2	6251	Danfoss SC kompressorit 103N0002		



“Klixonit”
Kompressorin
ylivirta/lämpösuoja



Universal
PTC
Starttirele



Tecumseh

1	6339	“Klixon” 1/2 hp +120°C 13A		
1	6340	“Klixon” 1/3 hp +120°C 11A		
1	6341	“Klixon” 1/4 hp +115°C 9A		
1	6342	“Klixon” 1/5 hp +115°C 7,2A		
1	6343	“Klixon” 1/6 hp +110°C 6A		
1	6344	“Klixon” 1/8 hp +110°C 5,6A		
2	6368	Universal PTC Starttirele ICG220, 09016002		
3	6353	Starttirele MTRP0026 AC 8A 1NO sopii AE4430Y		

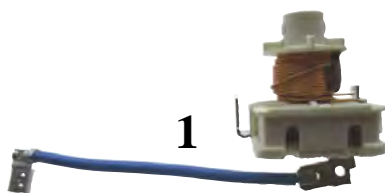

Embraco EMT6144U, EMT2117U, EMT2121U

1	6354	Starttirele MTRP-0015-65	094706	
---	------	--------------------------	--------	--

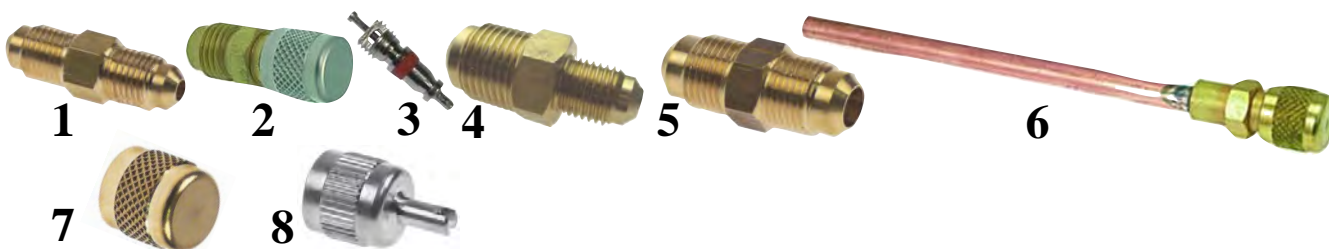

1	6111D	Kaksoisnippa 1/4"-1/4"		
2	6111B	Kaksoisnippa 1/4"-1/4" Nelaventtiili		
3	6111C	Neulaventtiilin neulaosa "sielu"		
4	6112	Kaksoisnippa 1/4"-3/8"		
5	6112B	Kaksoisnippa 3/8"-3/8"		
6	6111	Neulaventtiilit 6 mm		
7	6111E	Neulaventtiilin hattu CASTEL 8392/A 1/4"		
8	6111F	Neulaventtiilin hattu CASTEL 8392/B 1/4" avaaajalla		



Paisuntaventtiili
R404A, R134a, R407C, R22
Putket 3/8" - 1/2"



Suutin



1 Kuivain 30g 6,40/6,40 mm



2

"Palojättesuodatin"



3

1	6083B	MS2V-11(6,40)130x30 mm		
2	6510	Imusuodatin 5/8"16 mm juot. ALCO ASF-35 S5		
3	6510B	Imusuodatin 1/2"12 mm juot. ALCO ASF-28 S4		

Palojättesuodatin suositellaan asennettavaksi kompressorin palamisen jälkeen, kompressoria uusittaessa !



Kuivain

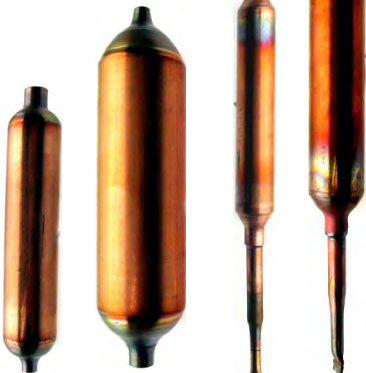

6082 6083 6081B 6081
Huoltokuivain

Til.No	Tekn.	Til.No	Tekn.
No 6067	FG032 1/4"mutteri	No 6068	FG032S juot.
No 6069	ADK52 1/4"mutteri	No 6070	ADK052S juot.
No 6071	ADK82 1/4"mutteri	No 6072	ADK082S juot.
No 6073	ADK83 3/8"mutteri	No 6074	ADK083S juot.
No 6075	ADK163 3/8"mutteri	No 6076	ADK163S juot.
No 6539	ADK164 1/2"mutteri	No 6540B	ADK164S juot.
No 6077	ADK304 1/2"mutteri	No 6078	ADK304S juot.
No 6079	ADK305 5/8"mutteri	No 6080	ADK305S juot.

Til.No	Tekninen tieto
No 6081	Herkules 30g kuivaaja, kuparijatkeella
No 6081B	Herkules 15g kuivaaja, kuparijatkeella
No 6082	Kapilaarikuivaaja 15g R134a, R404A, R22
No 6083	Kapilaarikuivaaja 30g R134a, R404A, R22
No 6083B	Kapilaarikuivaaja 30g 6,40/6,40 mm
No 6126	Kapilaarikierukka CC1000 mm 1/4"
No 6127	Kapilaarikierukka CCA1000mm 1/4"

(6127 avaaajalla varustettu)



6126
6127



1	6742	Kuivain 3-tie sis.6,5-6,5 mm ulos 2,6 mm 24x145 mm 30g		
2	6743	Kuivain 3-tie sis.6,5-6,5 mm ulos 6,5 mm 24x145 mm 30g		
3	6744	Kuivain 3-tie sis.6,5-6,5 mm ulos 3,2 mm 24x170 mm 35g		
4	6745	Kuivain 3-tie sis.6,5-4,5 mm ulos 2,3 mm 16x113mm 10g		
5	6746	Kuivain nestelasilla 052 , 1/4" 131x64 mm Parker PRSG052		
5	6747	Kuivain nestelasilla 082 , 1/4" 163x64 mm Parker PRSG082		
5	6748	Kuivain nestelasilla 163 , 3/8" 192x64 mm Parker PRSG163		
5	6749	Kuivain nestelasilla 164 , 1/2" 198x64 mm Parker PRSG164		



Paisuntaventtiilit -40/+10°C

Kuva	No	Malli	Koodi	Aine	Sisään-ulos-tasaus		
1	6714	TN2	068Z3346	R134a 3/8"-1/2"	mutteri		
2	6715	TN2	068Z3384	R134a 3/8"-12 mm	juotett.		
3	6716	TEN2	068Z3348	R134a 3/8"-1/2"tasaus 1/4"	mutteri		
4	6717	TEN2	068Z3385	R134a 3/8"-12 mm tasaus 6 mm	juotett.		
5	6718	TS2	068Z3400	R404a 3/8"-1/2"	mutteri		
6	6719	TS2	068Z3414	R404a 3/8"-12 mm	juotett.		
7	6720	TES2	068Z3403	R404a 3/8"-1/2"tasaus 1/4"	mutteri		
8	6721	TES2	068Z3415	R404a 3/8"-12 mm tasaus 6 mm	juotett.		
1	6722	0X	068-2002	Suutin			
1	6723	00	068-2003	Suutin			
1	6724	01	068-2010	Suutin			
1	6725	02	068-2015	Suutin			
1	6726	03	068-2006	Suutin			
1	6727	04	068-2007	Suutin			
1	6728	05	068-2008	Suutin			
1	6729	06	068-2009	Suutin			

Danfoss

Kylmäaine magneettiventtiilit



Kuva	No	Nimike	m3/h	reikä mm		
1	6730	EVR3M -32F8107	0,27	1/4" Mutteri	3,3	
2	6731	EVR6M -32F8072	0,80	3/8" Mutteri	6	
3	6732	EVR10M-32F8095	1,90	1/2" Mutteri	10	
4	6740	Magneettiventtiilien kiinnityssarja		EVR 2-3-6-10		



1	6734	EVR3J -32F1206	0,27	putki 1/4"	3,3	
2	6735	EVR6 J-32F1212	0,80	putki 3/8"	6	
3	6736	EVR10J -32F1217	1,90	putki 1/2"	10	Ei saatavana
3	6739	EVR10J -32F1218	1,90		12	



1	6737	018F7958	magneettiventtiilin kela	24VAC 10W		
2	6738	018Z6282	magneettiventtiilin kela	230VAC10W		
3	1108	018F6702	magneettiventtiilin kela	230VAC10W		
4	1107B	018F7351	kela normaali	230VAC10W		
4	1107C	042N7508	kela	24VAC 10W		
4	1107D	018F7397	kela Tasavirta	24VDC 18W		
5	1110	042N0156	kelaliitin Danfoss,Honeywell, Sirai			
6	7163	018F0091	magneettiventtiilin testausmagneetti			



KP5-601171
korkeapaineinen automaattinen säätöalue 8..32 bar differenssi 1,8 - 6 bar sovitus 1/4 "sae



PS2-A7A
mitat 139x75x44,
1/4 - SAE 7/16"-UNF 1= -0,5bar-7bar
2=6bar-31bar diff 0,5-5bar
AC1=24A230V AC3=144A 230V

1	6161	Pressostaatti KP-601171 8..32 bar.			
2	6162	Kaksoispressostaatti PS2-A7A ALCO			



Magneettiventtiili
runko NC



1	6485	1/4"	Mutteri	1020/2		
1	6486	3/8"	Mutteri	1020/3	2,8kW	
1	6487	3/8"	Mutteri	1064/3	9,5kW	
1	6488	1/2"	Mutteri	1070/4		
1	6489	5/8"	Mutteri	1070/5		
2	6490	1/4" -6 mm	Juotettava	1028/2		
2	6491	3/8"-10 mm	Juotettava	1028/M10S	2,8kW	
2	6492	3/8"-10 mm	Juotettava	1068/M10S	9,5kW	
2	6493	1/2"-12 mm	Juotettava	1078/M12S		
4	6494	Kela HM2 230V 8VA		11,5 mm Castel		
4	6495	Kela HM2 24V AC		11,5 mm Castel		
5	1110	Sähköosa PG9				



Reikä 13 mm
Korkeus 40 mm

1	6059	1/4"	Mutteri Castel	1020/2A6		
2	6060	1/4" -6 mm	Juotettava	Parker P/N 304994		
3	6064	1/2"-12 mm	Juotettava	21732R120-08		
4	6066	5/8"-15 mm	Juotettava	ALCO PNC 801161		
5	6064B	Magn.ventt. kela ALCO Kela	ESC-230V		3	



1	6469	Linjasulkuventtiili 3/8"	Malli 6210/3	1,0m ³ /h		
1	6470	Linjasulkuventtiili 1/4"	Malli 6210/2	0,28m ³ /h		
2	6471	Nestelasi 1/4"	SPU-2-MM uros/uros			
3	6472	Nestelasi 3/8"	SPU-3-MM uros/uros			
4	6467	Nestelasi 3/8"	Sisä-/ulkokierre			
5	6468	Nestelasi 3/8"	Castel 3940/3 juotettava			



1	6860	1/4" Kaksoismutteri	kupari laipalla			
2	6861	3/8" Kaksoismutteri	kupari laipalla			
3	6856	1/4"-6 mm -1/4" Mutteri	CASTEL7010/32	59450470		
4	6857	3/8"-3/8" Mutteri	CASTEL7010/33	59450472		
5	6858	1/2"-1/2" Mutteri	CASTEL7010/44	59450473		
6	6859	3/8"-6 mm - 1/4" Mutteri	CASTEL7020/32	59450482		



1	6319	Starttikondensaattori	43-51 uf 400V		
2	6320	Starttikondensaattori	53-63 uf 400V		
3	6321	Starttikondensaattori	88-105 uf 400V		
4	6321B	Starttikondensaattori	80 uf 220-300V		



L'UNITE
HERMETIQUE

R134a

Kuva	No	cm3	Tyyppi	Kylmäaine / alue		
1	6540	7,60	AE4425Y	R134a	-10..+ 5°C	
1	6541	8,00	AE4430Y	R134a	-10..+ 5°C	
1	6542	12	AE4440Y	R134a	-10..+ 5°C	
1	6567	14,2	AE4450Y Porkka	R134a	-10..+ 5°C	



220/240V 50Hz Höyrystymislämpötila -10/+40°C
putket: paine imu tulo 4,95x 6,55x 6,55

R134a Esteriöljy
Kondensaattori

Kuva	No	cm3	Tyyppi	Vastaa Danfoss		
1	6155	4,05	B38G	1/8 Hp	TL 4 G	
2	6309	4,50	GL45TB	192W 1/6 Hp		
3	6084	5,67	GL60 TB	1/5 Hp	FR 7,5 GX	
4	6085	7,57	GL80 TB	1/5 Hp	FR 8,5 GX	
4	6086	8,85	GL90 TB	1/4 Hp	FR 11 GX	



putket: paine imu tulo
6,5x8,20x8,20

-10/+40°C

putket: paine imu tulo
6,5x8,1x8,1

cubigel
compressors

R134a Esteriöljy
Kondensaattori

1	6087	12,00	GP 12 TB	1/3 Hp	SC 12 GX	
2	6088	14,00	GP 14 TB	3/8 Hp	SC 15 GX	
3	6155B	18,00	GX18 TB	1/2 Hp	SC 18 GX	



cubigel
compressors

220/240V 50Hz Höyrystymislämpötila -10/+40°C
putket: paine imu tulo 4,95x 6,55x 6,55

R404A Esteriöljy
Kondensaattori

Kuva	No	cm3	Tyyppi			
1	6310	4,50	ML45TB 343 W	1/5 Hp		
2	6311	5,67	ML60TB 407 W	1/5 Hp		
3	6312	7,57	ML80TB 563 W	3/8 Hp		
4	6156	8,85	ML90TB 563 W	3/8 Hp	SC10DL	



cubigel
compressors

220/240V 50Hz Höyrystymislämpötila -10/+40°C
putket: 6,5/9,7

R404A Esteriöljy
Kondensaattori

1	6313	12,00	MPT12RA 929W	1/2 Hp		
2	6315	14,00	MP14RB	1/2 Hp		



PAKASTEKONEET

Pienet pakkashuoneet, jäätelopakastimet

220/240V 50Hz Höyrystymislämpötila -30/+40°C
putket: 6,5/8,1

R404A Esteriöljy
Kondensaattori

1	6157	14,00	MP14FB	1/2 Hp	SC 15 CLX	
1	6314	12,00	MP12FB	563 W 1/3 Hp	putket: 6,5/9,7	



cubigel
compressors

220/240V 50Hz Höyrystymislämpötila -30/+40°C

R404A Esteriöljy
Kondensaattori

1	6316	18,12	MX18FB	466W 5/8 Hp	putket:6,5/9,7	
2	6317	20,7	MX21FB	584W 3/4 Hp	putket:6,5/9,7	
3	6318	26,15	MS26FB	738W 3/4 Hp	putket:8,1/12,7	

Danfoss

SECOP



NL



TL



FR



SC

Kuva	No	cm3	Tyyppi	-10°C / W	alue		
------	----	-----	--------	-----------	------	--	--

R134a

2	6145	3,13	TL 3G	106	-30..+15°C		
2	6146	3,86	TL 4G	140	-30..+15°C		
2	6147	5,10	TL 5GX	178	-30..+15°C		
3	6149	6,93	FR 7,5GX	254	-30..+15°C		
3	6150	7,95	FR 8,5GX	298	-30..+15°C		
3	6151	9,05	FR10GX	324	-30..+15°C		
4	6152	12,87	SC12GX	464	-35..+15°C		
4	6153	15,28	SC15GX	568	-25..+15°C		
4	6543	17,69	SC18GX	684	-25..+15°C		
4	6544	20,95	SC21GX	793	-25..+15°C		

R404a

4	6546	10,29	SC10DLX	775	-20..+15°C		
4	6547	12,87	SC12DLX	1028	-20..+15°C		
4	6548	15,28	SC15DLX	1207	-20..+15°C		

R404a Pakaste

-30°C / W

3	6549	7,95	FR8,5CLX	222	-45..+15°C		
4	6550	9,05	SC10CLX	258	-35..+15°C		
4	6551	12,87	SC12CLX	353	-45..+15°C		
4	6552	15,28	SC15CLX	452	-40..-5°C		
4	6553	17,69	SC18CLX	542	-45..-5°C		
4	6554	20,95	SC21CLX	617	-45..-5°C		

Kuva	No	cm3	Tyyppi R290 Hp	-10°C / W	alue		
------	----	-----	----------------	-----------	------	--	--

2	6659	5,08	TL5CN 1/5	143	-35..+15°C		
1	6660	7,27	NL7CN 1/3	223	-35..+15°C		
1	6661	8,35	NL9CN 1/2	259	-35..+15°C		
4	6662	12,87	SC12CNX.2 1/2	346	-35..+15°C		
4	6663	15,28	SC15CNX.2 5/8	434	-35..+15°C		
4	6664	17,69	SC18CNX.2 3/4	531	-35..+15°C		
4	6665	20,95	SC21CNX.2 1	654	-35..+15°C		

Uusia malleja

R290 Pakaste

Embraco aspera



R600a Pakaste

1	6557	5,19	EMT26CLP RSCR 83		-23,3°C/54,4°C		
1	6558	7,23	EMT40CLP RSCR 119		-23,3°C/54,4°C		
2	6559	7,96	EMT46CLP RSCR 135		-23,3°C/54,4°C		
3	6560	11,14	EMX70CLC RSCR	191	-23,3°C/54,4°C		
4	6561	12,21	EMX80CLT RSCR	212	-23,3°C/54,4°C		

Uusia malleja

RES.TEC Finland Oy Suurniitynkatu 7 48600 KOTKA

Puh. 05-223 24 00 restec@restec.fi www.restec.fi

cubigel

compressors

R600a

1



2



3



Kuva	No	cm3	Tyyppi	-10°C / W	Höyrystin °C		
1	6562	5,46	HTK55AA	63	-10...-35°C		
1	6563	6,64	HTK70AA	81	-10...-35°C		
1	6564	8,11	HTK80AA	117	-10...-35°C		
2	6565	9,62	HMK95AA	144	-10...-35°C		
3	6568	11,2	HMK12AA 1/5HP	355	-10...-30°C		

Uusia malleja

Embraco
aspera



R290

Höyrystin lämpötila / kylmäteho W

Kuva	No	cm3	Tyyppi	Hp	-10°C / W	+5°C / W
1	6668	4,50	EMT6144U	1/5	293	508
1	6669	5,20	EMT6152U	1/4	362	612
1	6670	6,20	EMT6165U	1/4	415	700
2	6671	7,28	NEK6181U	1/3	447	793
2	6673	8,78	NEK6210U	3/8	549	969
2	6674	8,78	NEU6210U	1/3	583	1025
2	6675	10,00	NEU6212U	1/2	667	1195
2	6676	12,12	NEK6213U	1/2	763	1317
2	6677	12,12	NEU6214U	1/2	807	1401
2	6678	14,30	NEU6217U	5/8	956	1653
3	6679	17,40	NT6220U	3/4	976	1806
3	6680	20,40	NT6222U	3/4	1177	2174
3	6681	22,40	NT6224U	1,00	1274	2336
3	6682	27,80	NT6230U	1,1/4	1623	2860
4	6699A	4,56	NUY45RAA	1/5	361	441
5	6699B	6,70	NUY70RAA	1/3	572	697

Uusia malleja

NEW

4 Konepieni (VK)



Koneiso (SK)



Inox Baltic
Vetolaatikostoon
sopivat kompressorit
6699A, 6699B

R290 Pakaste

Höyrystin lämpötila / kylmäteho W

Kuva	No	cm3	Tyyppi	Hp	-30°C / W	-15°C / W		
1	6637	4,50	EMT2117U	1/5	145	283		
1	6638	5,96	EMT2125U	1/3	209	403		
1	6639	5,57	EMT2121U	1/4	188	364		
1	6640	6,76	EMT2130U	1/3	233	450		
2	6642	10,00	NEK2134U	1/2	315	611		
2	6643	13,54	NEU2155U	5/8	452	878		
2	6644	13,54	NEK2150U	1/2	403	808		
2	6645	16,80	NEK2160U	5/8	508	995		
2	6646	16,80	NEU2168U	5/8	540	1068		
3	6647	20,44	NT2170U	3/4	583	1176		
3	6648	22,40	NT2180U	1,00	659	1312		
3	6649	27,80	NT2210U	1,1/4	813	1620		

Uusia malleja



1

Pölynimurin liitosjohto 10 tai 15 m.



Kuva	No	Nimike			
1	8100	H05VV-F 2x1 m2 10 m	max.. 10A 250V	musta	
1	8100B	H05VV-F 2x1 m2 15 m	max.. 10A 250V	musta	



1

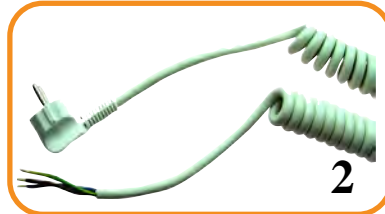

2



3



4

Öljyn kestävät liitosjohdot vaativiin olosuhteisiin sisä- ja ulkokäyttöön (teollisuus ja rakennustyömaat).

1	8096	MSK 3x1,5 valkoinen 1,5 m	Lämpöpumpun liitosjohto		
1	8097	MSK 3x1,5 valkoinen 3 m	Lämpöpumpun liitosjohto		
1	8099	MSK 3x1,5 valkoinen 5 m	Lämpöpumpun liitosjohto		
2	8098B	Lämpövaunut kierrejohto 3x1,5	2,5m		
3	8094	VSKB 3x1,5	3 m	Kumikaapeli	
3	8098	VSEB 3x2,5	2 m	Kumikaapeli	
4	8095	VSKB 3x1,0	1 m	Kahvisäiliön liitosjohto	



Kojeliitosjodot musta 2 m

NEW

1	16138	3x0,75 m2	2 m	musta	3x75S	paksuus 6,5 mm		
1	16139	3x1,0 m2	2 m	musta	3x1,0S	paksuus 6,8 mm		



1

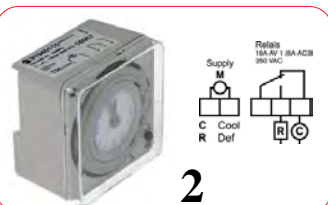

2



3

Sulatuskellot



4



5

1	6019	Vuorokausikello 16402 min.kytkentäporras 20 min. Kylmäkalusteet, sulatuskelloksi yhdellä vaihtokoskettimella FLASH COMPACT PROG 24h 16A 220-240V			
2	6019B	Vuorokausikello 24h 1-72x 20 min. 16A230V			
3	6164	Vuorokausikello 24h vaihtokosketin 16A 230V			
4	6409	Sulatuskello 4x15 min. vrk			
5	6755	Sulatuskello Sulatuskello 24h 1-12 kertaa/24h 230V			

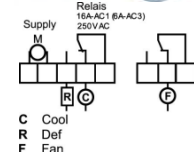

Sulatuskello 13102 CDC
24h 1-12 kertaa/24h
Sulatus 2-50 min. kerralla
Puhallinviive 0-10 min.



Silikonirasva:
 -pesuainepumpun letkuille
 -kumille
 -muoville ja metallipinnoille



Kontakt PRF 6-68
 Kuiva puhdistus aine

Kuva	No	Nimike		
1	8124	Jääpalakoneen pesuaine 414mL	15-FRZ 12-14	
2	8123	Jääpalakoneen pesuaine 1L	SnowPlow	
3	8238	Kuiva puhdistusaine 6417128100132	PRF 6-68	
4	1210X	Silikonirasva 100 ml		

Silikonit, rasvat, lukitteet



1	6789	Vuodonetsintä airosol 400ml	Käyttölämpötila -15°C...+50°C	
2	6407	Vuodon etsintäsuihku, terävä pitkä suihku 370 ml		
3	6750	Jääkaapin tiivisteiden puhdistusaine 1L		
4	8031	Erikois silikonit 200 ml, musta -50°C...+230°C(ponnekaasup.)		
5	8175	Erikois silikonit 200 ml, väritön -60°C...+260°C(ponnekaasup.)		
6	8048B	Elintarvike rasva Silikonit +250°C		
7	8048	Parafiini +145°C Elintarvike koneille erikoisrasva		
8	8045	Mestarin putkitiiviste Teflonpohjainen anaerobinen		
9	8113	Lämmönjohtopasta 100g -40..+200°C		
10	8114	Kierrelukite, keskiluja, lujuus 2h, max.150°C 5ml		
11	8170	Elintarvike/lääketeol. vaseliini 400 ml +150°C		
12	6420	Kennopesu PRO TT 500ml SUOSITTU		



Kuva	No	Nimike		
1	6772	lämpök. 26W 230V lämminosa L2 1020 mm ø 3mm kokonaismitta L 2100 mm		
2	6773	lämpök. 54W 230V lämminosa L2 3000 mm ø 3mm kokonaismitta L 5000 mm		



1	6235	Polaris 1666030230V 50W 1000 mm		
1	6236	230V 100W 2000 mm		
2	6169	2 m./27W		
2	6169B	1,5 m./38W		
3	6774	lämpök.54W 230V lämminosa 2 m ø 3mm koko pit. 3m		
4	6775	lämpök.63W 230V lämminosa 2,5 m ø 3mm koko pit.3,5m		

1

ZANUSSI



Electrolux
Lämpösauva

2

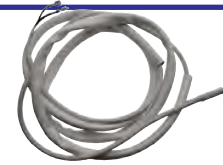

1	6776	Lämpösauva 150W 230V lämminosa 380 mm ø 3mm		
2	6632	Sulatusvastus 230V10W 2350 mm		

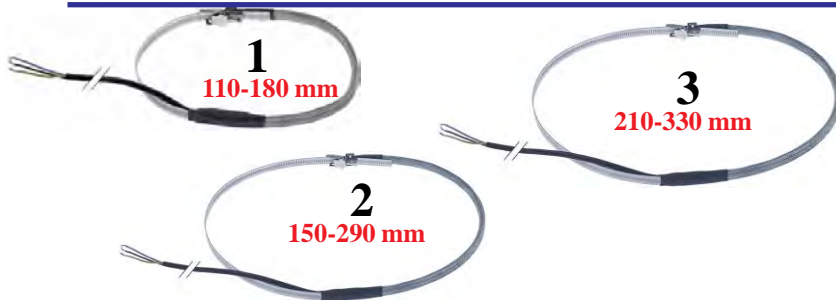

-pituus
-lev
-kork

190 mm
130 mm
170 mm

4

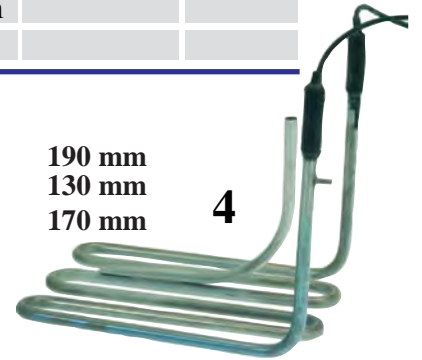

1	6758	Kompressori lämmitin 35W230V 110-180 mm kaapeli 1m		
2	6759	Kompressori lämmitin 45W230V 150-290 mm kaapeli 1m		
3	6759B	Kompressori lämmitin 65W230V 210-330 mm kaapeli 1m		
4	6498	Vastuselementti 233W 230V		

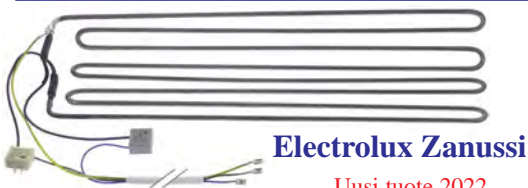

Electrolux Zanussi

Uusi tuote 2022



Itse säätävä vastus !



1	16070	Sulatusvastus 230V 400W 510x110x50 kaapeli 1800 mm		
2	6783	PTC vastus 700W 230v bulbo 12x370 mm 16 mm 3/8"		
3	6959	Kylmäainepullon lämmitin 300W		



1

**Jälkiasennettava haihdutinastia.
Itsesäätävällä vastuksella !!
Ilman vettä virta muuttuu hyvin pieneksi !!**

Uutuus !



2

**Jälkiasennettava haihdutinastia.
Haihdutus 4,5 L/vrk (astia 1,5L)
Autom. Termostaatti**

1	6764	Haihdutinastia 230V 300W	300x150x105		
3	6387	Haihdutinastia 240V 300W	315x120 1,5 L	4,5L/24h	



1



2

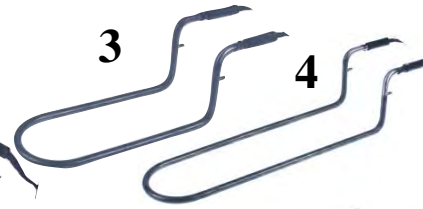

3

4



5

Kellukekytkimellä käytä välirelettä !

1	6765	Haihdutinastia 230V 750W	380x240x75	kellukekytkin	
2	6766	Haihdutinastia 230V 650W	240x240x75	kellukekytkin	
3	6767	Haihdutinastian vastus 650 W	215x65x87		
4	6768	Haihdutinastian vastus 750 W	345x85x98		
5	6769	Kellukekytkin -20..+90°C M16x2 1NO tai NC	kapeli 1400 mm 1A 250V		



1

Max.lämpö +130°C

2



**Liiman tarttumisaika
ennen lämpöä 24h**

1	6760	Haihdutinastiavastus 230V 100W	silikonitarra 210x58 mm		
2	6761	Haihdutinastiavastus 230V 200W	silikonitarra 210x116mm		



1



2



3

PTC Itse säätäviä vastuksia !

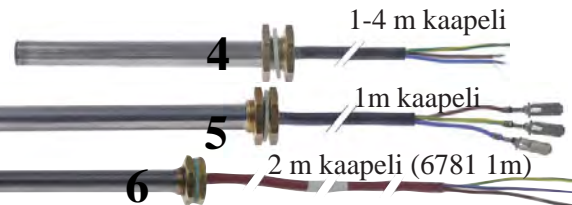

1-4 m kaapeli

1m kaapeli

2 m kaapeli (6781 1m)

1	6770	Haihdutinastia 300x140x100	vastusreikä 3/8" 2,8L		
2	6771	Haihdutinastia 295x35x200	vastusreikä 3/8" 1,6L		
3	6762	Haihdutinastia 325x200x35	vastusreikä 3/8" 1,5L		
4	6405	PTC vastus 95W 230v	bulbo 12x120 mm 16 mm kaapeli 4 m		
4	6780	PTC vastus 110W 230v	bulbo 12x120 mm 16 mm 3/8"		
5	6778	PTC vastus 190W 230v	bulbo 12x180 mm 16 mm 3/8"		
6	6779	PTC vastus 300W 230v	bulbo 12x240 mm 16 mm 3/8"		
6	6781	PTC vastus 330W 230v	bulbo 12x240 mm 16 mm 3/8"		
6	6782	PTC vastus 400W 230v	bulbo 12x240 mm 16 mm 3/8"		

Lamelit yhdellä silmäyksellä

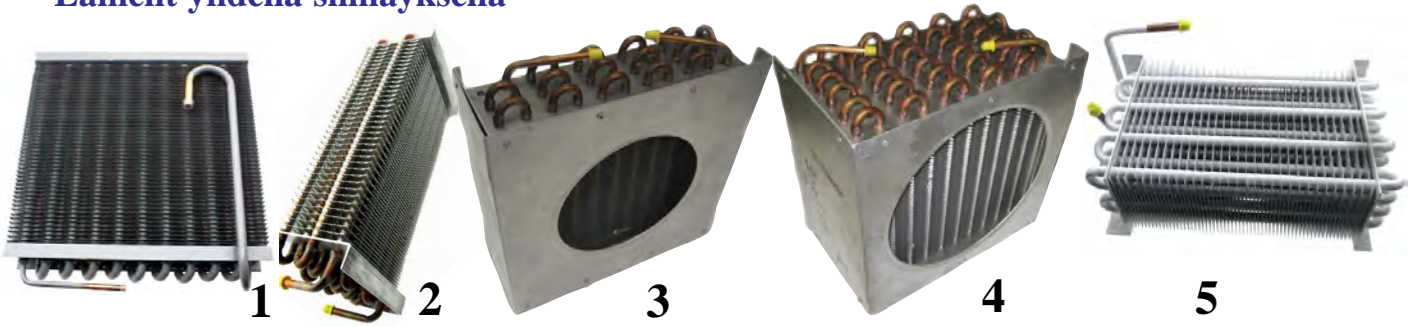

Kuva	No	Nimike	Hinta
1	6244	Pallaskylmä vetolaatikosto Mitat 300 x 280 x 50	
2	6256	Kylmäkaapit metos Polar 401-601C C500, 700 350 x 155 x 100	
3	6257	Kylmäkasetti metos Sonetti 300 x 300 x 110 aukko 175 Hp1/4 (noin 8.00cm ³ kompressorille, esim.GL80TB)	
4	6258	Kylmäkasetti metos Sonetti 300 x 300 x 180 aukko 235 Hp1/2 (noin 14.00cm ³ kompressorille, esim.GP14TB)	Ei saa enään
5	6244 B	Pallaskylmä vetolaatikosto Mitat 300 x 180 x 120	



Kuva	No	Nimike	Hinta
1	6634	Electrolux kylmäk. höyrystin 405 x 145 x 230	
2	6633	Höyrystinkaukalo 580 x 585 x 150	
3	6632	Sulatusvastus 230V10W 2350 mm	



Kuva	No	Nimike	Hinta
1	6684	Höyrystin E-Lux-6, Porkka Future C722 470 x 210 x 130	
2	303A28	Infrico AGB701/AGB800 Kylmäkaappi 470 x 200 x 900	
2	303A29	Infrico AGN701/800BT Pakastekaappi 470 x 200 x 900	



Leikataan 45 x 20 mm
kulmista pois asennettaessa
Bistro laitteisiin

Lauhdutin
Original Bistro



Kuva	No	Nimike	Hinta
1	6683	Bistro Mitat W245 x D60 x H244 STFT16224 CF24	
1	6974	Fagor pak. Mitat W220 x D60 x H220 STFT14221 CF21	
1	6972	Mitat W280 x D60 x H280 STFT14227 CF27	
2	6978	Putket 90° Mitat W245 x D60 x H244 STFT16224-90 CF24	

If you reference Bluetooth® the following must be displayed:
The Bluetooth® word mark and logos are registered trademarks owned by Bluetooth SIG, Inc. and any use of such marks by Mastercool Inc. is under license. Other trademarks and trade names are those of their respective owners.

Google Play and the Google Play logo are trademarks of Google LLC.
Apple® and the Apple Logo® are trademarks of Apple Inc.

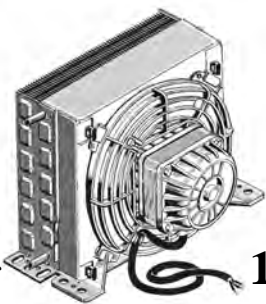

1	6975	STVF100 Patterin mitta W220 x D60 x H220	10W230V		
1	6976	STVF139 Patterin mitta W250 x D60 x H250	10W230V		
1	6973	STVF194 Patterin mitta W280 x D60 x H280	16W230V		
2	6474	Kiinnitysritilä CF18	PLASTIC FAN SHROUD CF18		
2	6475	Kiinnitysritilä CF21	PLASTIC FAN SHROUD CF21		
2	6476	Kiinnitysritilä CF24	PLASTIC FAN SHROUD CF24		
2	6477	Kiinnitysritilä CF27	PLASTIC FAN SHROUD CF27		



No 6908

TEKNISET TIEDOT:

Suhteellinen kosteus: (23±5°C): 1-99%, tarkkuus ±3% 20-80%, muuten ±5%

Lämpötila alue: -20°C...+65°C

Paristokesto: 40 tuntia jatkuvaa käyttöä, pariston säilyvyys 8 kuukautta

Paristo: CR2032-litiumparisto

Mitat: 55x53x43mm

Paino: 35g

Bluetooth tekniikka Android ja Ios puhelimille.



325



1	6635B	Lauhdutin pieni VK-koneikko äärimitat L260xK250xS50	
2	6636B	Lauhdutin pieni SK-koneikko äärimitat L260xK250xS90	
3	6635C	InoxB VK-koneikon höyrystinpaketti äärimitat 325x225x210	

RE, RG, RO, RB 800-1200

RE, RG, RO, RB 1600

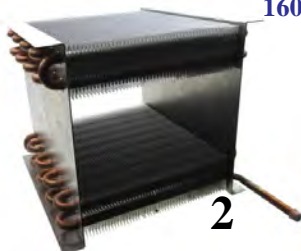

1	6635	Inox vetolaatikoston höyrystin	310x200x74
2	6636	Inox vetolaatikoston höyrystin	250x240x220
3	6629	Lauhduttimen pölysuoja	230x270
3	6629B	Lauhduttimen pölysuoja materiaali	1000x27000
4	6005	Aukko 180 puhallinmoottori Inox Baltic	-30...+135°C

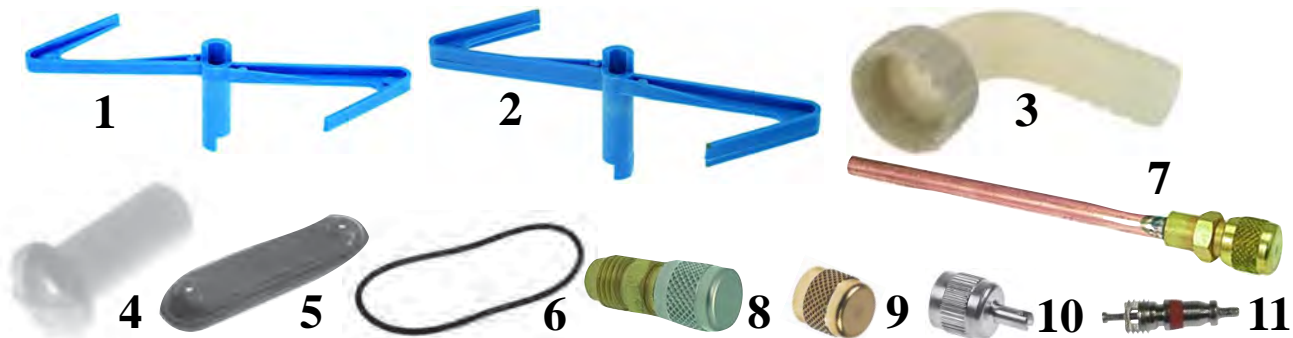

Kuva	No	Nimike		
1	6199	Eurfrigor Per.Mod.NUOVI E,EC130C		
2	6200	Eurfrigor Per.Mod.VECCHI EC30,50,70,90,13	Ei saa enään	
3	6201	Viemäriletkun liitin Simag Z 1 AD011		
4	6202	Pohjaliitin Simag Z1AC028 Per.Mod.SD25-210		
5	6203	Suutinmuovi Scotsman Per Mod. ACM 55 - 85 - 125 - 175		
6	6203B	Suutinmuovin tiiviste Per Mod. ACM 55 - 85 - 125 - 175		
7	6111	Kylmälaitteet Putki 6 mm pituus 50 mm		
8	6111B	Kaksoisnipa neulaventtiilillä ja hatulla		
9	6111E	Neulaventtiilin hattu CASTEL 8392/A 1/4"		
10	6111F	Neulaventtiilin hattu CASTEL 8392/B 1/4" avaajalla		
11	6111C	Neulaventtiilin neulaosa "sielu"		



SCOTSMAN

1	6261	Suihkuvarsi AC225, MC10, MC15, MC20, MC45		
Jääpalakoneet Scotsman 793127.00 Zanussi 086176				
2	6262	Akseliosa AC225, MC10, MC15, MC20, MC45	660475	
3	6231B	Vedenhajoitin per AMC 35		
4	6231B	Ruiskusuutin per AMC 35		
5	6232	Ruiskusuutin SIMAG Z1D026ex SCOTSMAN		
6	6234	Ruiskusuutin BREMA 1/8"-27 NTP	Uusi tuote 2022	



ITV Jääpalakoneiden luukunjohteet

1	6515	ITV Jääpalakoneet DP20-30	vasen	
2	6516	ITV Jääpalakoneet DP20-30	oikea	
1	6517	ITV Jääpalakoneet DP40-140	vasen	
2	6518	ITV Jääpalakoneet DP40-140	oikea	
1	6519	ITV Jääpalakoneet Q20-30	vasen	
2	6520	ITV Jääpalakoneet Q20-30	oikea	
1	6521	ITV Jääpalakoneet Q40-140	vasen	
2	6522	ITV Jääpalakoneet Q40-140	oikea	
3	6514	ITV Jääpalakoneet luukun rulla		
4	6513	ITV Topparikumi		



Kuva	No	Nimike			
1	6459	Mikrokytkin ITV 6A 250V MQ200			
2	6460	Mikrokytkin ITV 8 6A 250V Q20-30-40-40S-50-60-90-130C			
3	6107	Icematic No 81409179 N20L-N30-N40-N50-N55-N55BI			
4	6197	Icematic Pintaventtiili Per.Mod.F8, F15			
5	6570	ITV Gala DP90-140 5404 pintakytkin			



1	6571	ITV verhopala Gala 605			
2	6572	ITV verhopala Gala 606			
3	6573	ITV suutin Gala , 526			
4	6293B	ITV Jääpalakoneen poistoyhde			

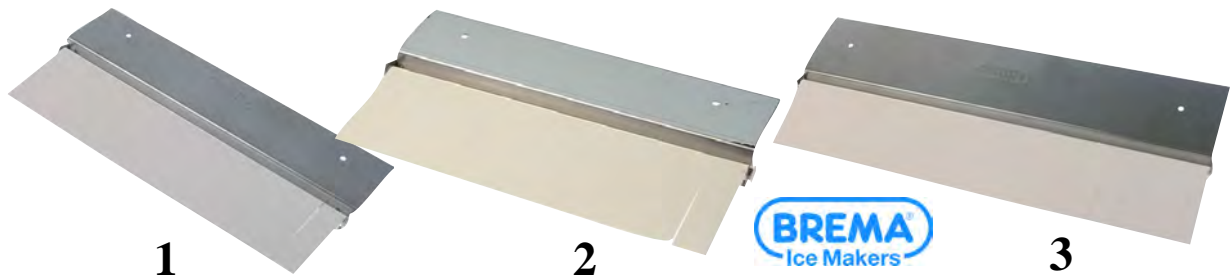

1	6890	Brema verhot Brema Mice 18	275x140		
2	6891	Brema verhot Brema Mice 25	328x150		
3	6892	Brema verhot Brema Mice 30-45	433x165		



1	6217	Jääpalakoneet Simag Z1AC027ex	71x23 mm		
1	6217B	Jääpalak.verhopala BREMA	23x80 mm		



Jääkaapin lamppu

1	6375	Jääkaapin lamppu E14 230V20W 22x58 mm.			
---	------	--	--	--	--

Scotsman jääpalakoneen pumput yhdellä silmäyksellä



Kuva	No	Nimike		
1	6302	Scotsman MH50F 60W 230V 21mm. uusi sarja ACM125 Scotsman No 620430.03		
2	6178B	MH40F 35W 230v 16/12mm.Scotsman		
3	6108	MH30FI LH Scotsman ACM 35, AC086 25W 230 V		
3	6108B	Sopii ACM 125 60W 230V mod.MH 50F		
4	6178	Scotsman Mod. MH50F 60W 230 Per.Mod. ACL 200 V		
5	6141	Scotsman AC225-MC10,15,20,45 MH50 60W 230V		

ITV jääpalakoneen pumput yhdellä silmäyksellä

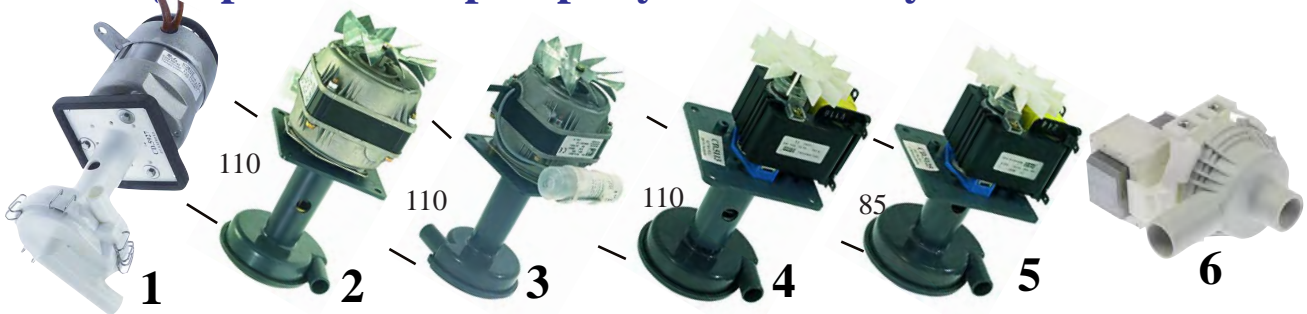

1	6179	Jääpalakoneet ITV CALA 150A 75W NG140 5uf 20/17		
2	6303	Jääpalakoneet ITV mod.30.82.223.01 0,23A 52W 230V DELTA DP140 GALA DP140		
3	6304	Jääpalakoneet ITV mod.30.82.223.01 0,23A 52W 230V DELTA DP90 GALA DP90 Pumpunsiipi 44 mm.		
4	6305	Jääpalakoneet ITV CRZ R-37 E-87.5 tipo 82.6600AJ 230V DELTA DP45-60-80 GALA DP40-55-70		
5	6306	Jääpalakoneet ITV CRZ R-32 E-62.5 tipo 82.6600AK 230V DELTA DP30, GALA DP30, GALA DP20		
6	6062	Jääpalakoneet ITV , ICE-TECH 24/24 mm 30W DPN25-347		



1	6597	Jääpalakoneenp.100W230V KL18-31	Porkka	
2	6598	Jääpalakoneenp.100W230V KL51-151	Porkka	
3	6599	Jääpalakoneenp.190W230V KL171-301	Porkka	



Uusi tuote 2022

ICEMATIC N202M, N302M, N501M, N502M
SCOTSMAN MV1006, MV306, MV426, MV456, MV460, MV606, MV806, MVSPS1000, MVSPS1800, P-MV1006, P-MV456, P-MV606, P-MV806
SIMAG V145, SV205, SV225, SV325, SV395, SV545

Jääpalakoneen puhdistus aine
 -ei syövytä metalleja
 Palauttaa laitteen tehokkuuden, poistamalla kaikki kalkkikiven muodostumat.
 Ei vapauta ärsyttävää kaasua tai höyryjä
 Sisältää sitruunahappoa
 Laiteesta huuhdeltava runsaalla vedellä, ensimmäinen jääpala-satsi hävitettävä.

1	6176B	120W Brema CB425, CB640, CB840, C150		
2	6403	Brema DPS25-383N HANNING 30W 24-24 mm		
3	6218	FAG,Migel (Joy18)Pumppu U1 30W 240V 50Hz 30 kg/h		
4	6307	Jääpalakoneet,Astianpesukoneet 30W 240V		
5	6140	Jääpalakoneet Simag,Faema SD 22 100W		
6	6113	Jääpalakoneet SIMAG F3,F4,F6		
7	6135	Jääpalakoneet Philips,Ignis korkeus 200 mm Imu 21 mm Lähtö 14 mm.		
8	6177	Brema Luxia No 4273 Per mod.L20-AL55 Mod.NL 40 CLB 40W 0,50A 230V		
9	6402	Brema Electrolux REBO 45W 19-17mm L=110 mm		
10	8124	Jääpalakoneen pesuaine 414mL 15-FRZ 12-14		
11	6061	Jääpalakoneen Pumppu REBO NR40 40W 13 mm		



Jääpalakoneen pumpun letkut yhdellä silmäyksellä

Kuva	No	Nimike			
1	6142	Simag SD 30-210 Z1 1D 006	22-16 x 210		
2	6142B	Simac Z1 ID 007ex Scotsman Per.Mod. SD 30 - 210	22-20x210		
3	6142C	Simag Z1 ID 038 Per.Mod. SD23	24-20x230		
4	6142D	Simag Z1 ID 038 Per.Mod. SD23	20-16x200		
5	6142E	Eurfrigor RH001175 Pe. Mod. EC20			



Metos



**Ajastinelektronikka
AWS 231154**

1	6296B	BREMA Jääpalakoneet ajastin 10min CB184-CB1565-C150-C300-IC18-DSS42 Zanussi-Electrolux			
1	6296	BREMA Jääpalakoneet ajastin 12min Luxia L4695 ja MO6712020 CB246-249316-416- 425-640-840-955-1260-1265-1560 C80 IC24-30 ICEWATER45			
2	6221	BREMA Ajastinelektronikka AWS			



**ITV Jääpalakoneen
pyörittysmoottorit
yhdellä silmäyksellä**

1	6299	ITV MQ200C 230V			
2	6300	ITV MQ 20-40C230V			
3	6301	ITV Q20-30-40C 230V			



1	6378	Scotsman CM450 tyhjennysventtiili			
1	11082	Brema jääpalakoneen jalka 50x130-160 mm M10			

Jääpalakoneen pyöritysmoottorit ja ohjelmakytkimet yhdellä silmäyksellä

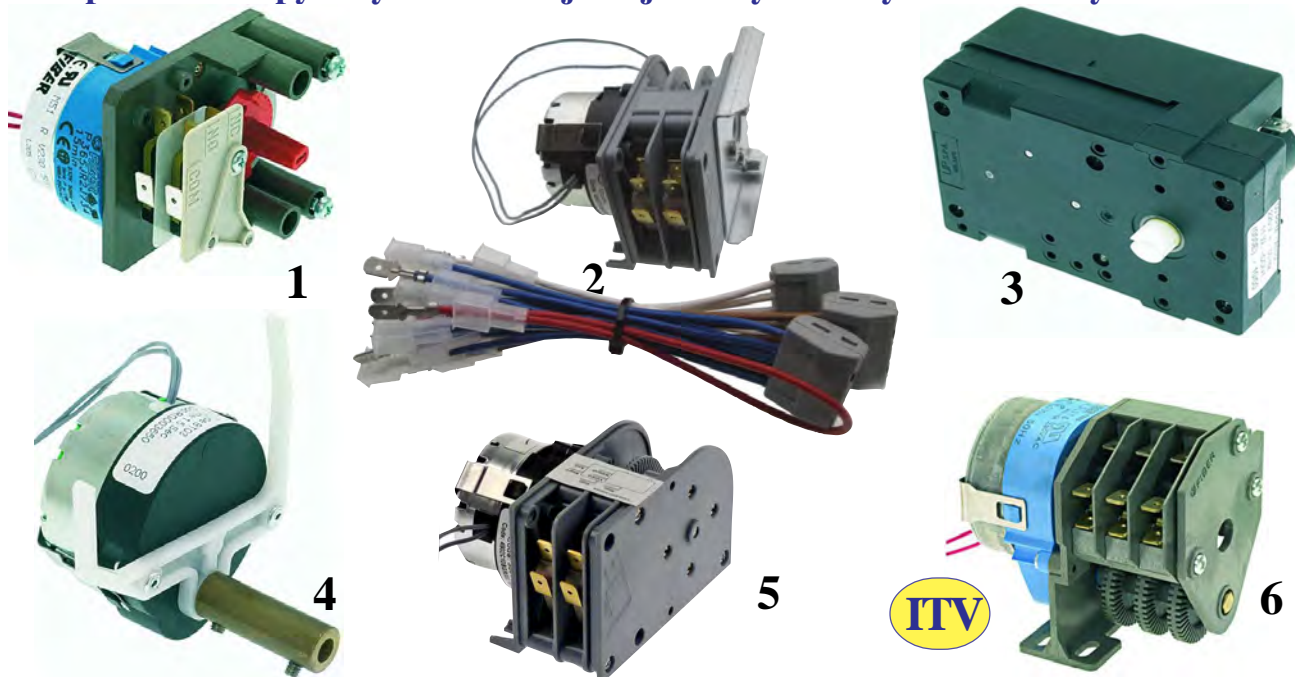

Kuva	No	Nimike			
1	6110C	Mod P365 2 kytintä, 14,4 min, 230V.			
2	6110B	Mod P365JR2J536 2 kytintä, 12min, 230V.			
3	6109	Icematic Mod 50 kier. 11W 230V			
4	6230	Pyöritysmoottori Eurfrigor 12x35 mm.EC14			
5	6297	Ohjelmakytkin P195 2 mikroa ITV No100380 GALA DP20-30-40-55-70-90-140 PULSAR 45-65-85-145			
6	6298	Ohjelmak. P195 3 mikroa DELTA 30-45-60-80-90-140			

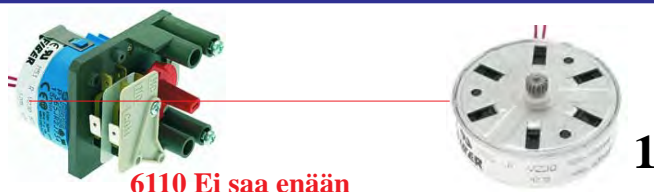

6110 Ei saa enään

1	1786	M51 R Fiberin ohjelmakytkimiin (sopii 6110)			
1	1841	M48 R Fiberin ohjelmakytkimiin (sopii 6110C)			

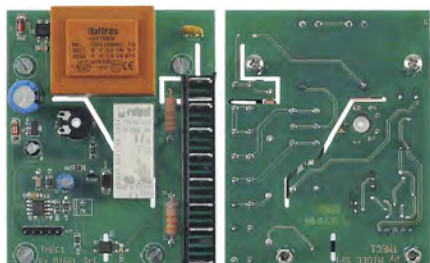

TMEC
MIGEL
MBM

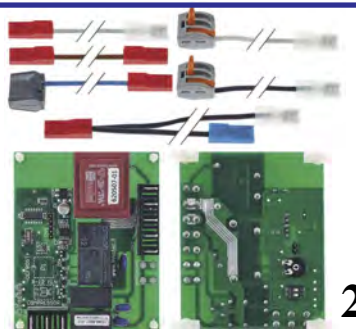

ANGELO PO
BARLINE
COLGED
EUROWASH
HOBART
ICEMATIC
MBM
SCOTSMAN
SIMAC

1	6117	Ohjelmakortti 6110C tilalle MIGEL, ICEMAKER IML101, IML18, IML21, IML31, IML41, IML51, IML71, KL101, KL102, KL131, KL151, KL152, KL171, KL172, KL18, KL20, KL21, KL301, KL302, KL31, KL32, KL41, KL42, KL51, KL61, KL62, KL71, KL72, KX131, KX151, KX171, KX301, KX31, KX41, KX51, KX71			
2	6118	Ohjelmakortti 90x70 mm MBM L086 SCOTSMAN AC056, AC086 SIMAG SC120, SC210, SC30, SC40, SC70, SCR120, SCR65, SCR85, SD125, SD210, SD22, SD23, SD30, SD40, SD60, SD80, SDN25, SDN30, SDN35, SDN45, SDN65, SM120, SM70			



1 6962 Kansikehys Icematic R85 22"

Jääpalakone magneettiventtiilit rajoittimella

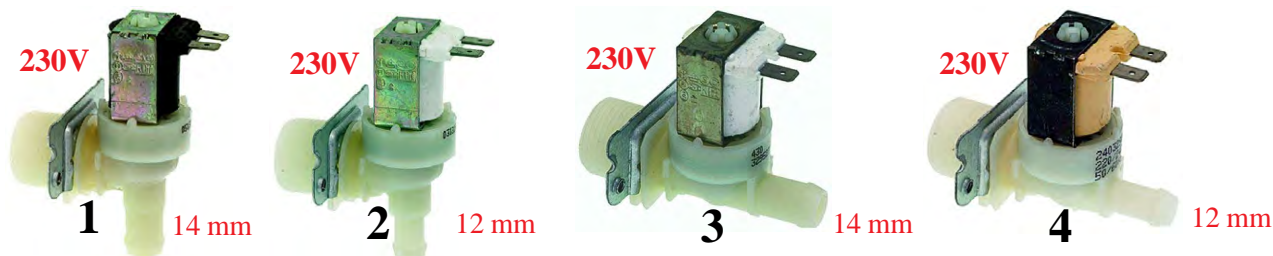

1	6089	1,2 L/min	14mmjääpalakoneet
1	6090	2,5 L/min	14mmjääpalakoneet
1	6091	4,7 L/min	14mmjääpalakoneet
2	6092	1,2 L/min	12mmjääpalakoneet
2	6093	2,5 L/min	12mmjääpalakoneet
2	6094	4,7 L/min	12mmjääpalakoneet
3	6095	1,2 L/min	14mmjääpalakoneet
3	6096	2,5 Lmin	14mmjääpalakoneet
3	6097	4,7 L/min	14mmjääpalakoneet
4	6098	1,2 L/min	12mmjääpalakoneet
4	6099	2,5 L/min	12mmjääpalakoneet
4	6100	4,7 Lmin	12mmjääpalakoneet

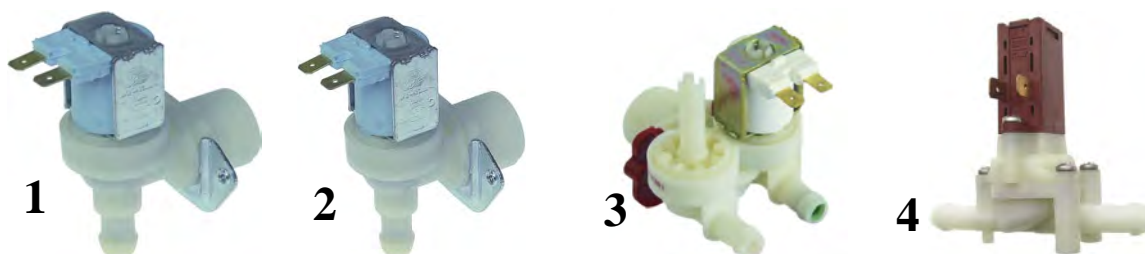

1	6785	0,8 L/min	12 mm jääpalakoneet	Brema Mice 30	230V
2	6786	0,5 L/min	12 mm jääpalakoneet	Brema Mice 24	230V
3	6787	10L/min	12 mm jääpalakoneet	ITV	230V
4	6788		10 mm SCOTSMAN		230V

1



1	8228	Ylikuormitussuoja	2A AC 240V
1	8229	Ylikuormitussuoja	3A AC 240V
1	8230	Ylikuormitussuoja	4A AC 240V
1	8231	Ylikuormitussuoja	5A AC 240V
1	8232	Ylikuormitussuoja	6A AC 240V
1	8233	Ylikuormitussuoja	8A AC 240V
1	8234	Ylikuormitussuoja	12A AC 240V

Asennusreikä 9,5 mm
3mm levyyn
6,3 mm lattaliittimet



Kuva	No	Nimike		
1	6524	Infrico ovikytkin 1xCO 250V16A		
2	6525	Fagor, Dieta valo/puhallin ovikytkin 1xNC. 1xNO	NEW	
3	6526	Metos Polar SC500, C700 valo/puhallin ovikytkin(vaihto)		
4	6527	Fagor AFP-801, 1602 ym.. valo/puhallin ovikytkin (vaihto)		
5	6528	12x26 mm valo/puhallin ovikytkin (vaihto) 1A230V		
6	6139	12x26 mm puhallin ovikytkin 1NO (kytkee painettaessa)		

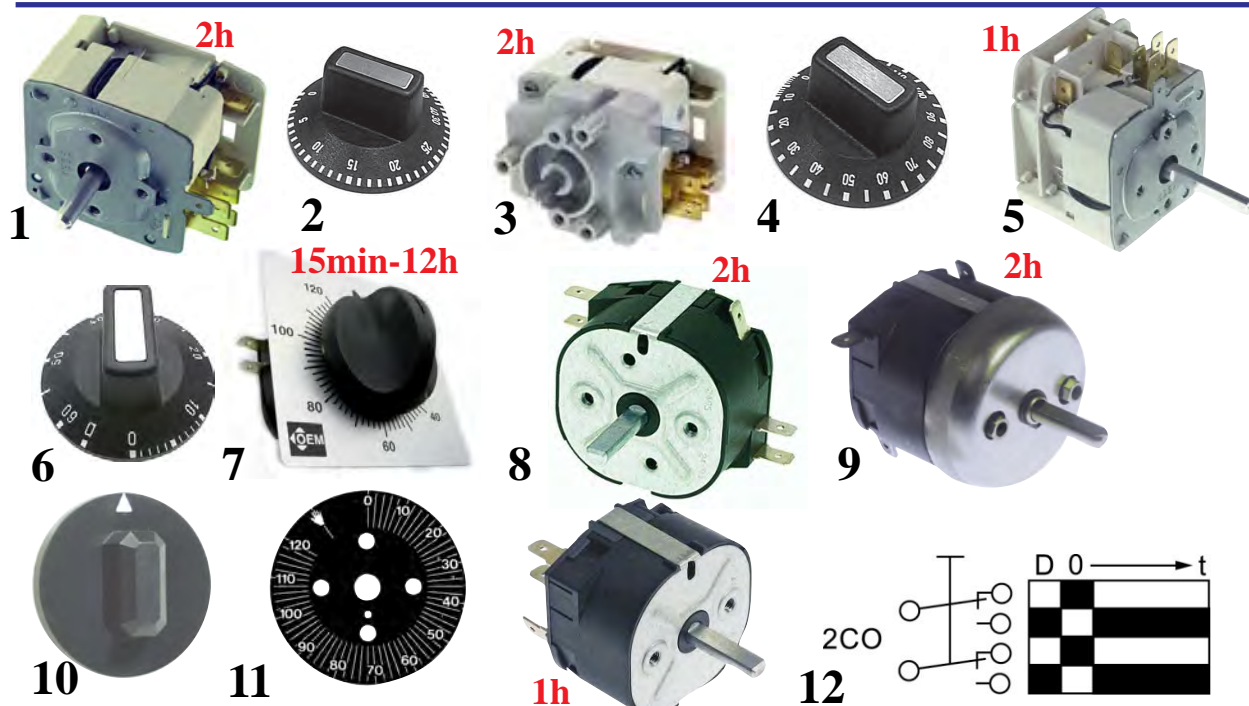

1	2052	Aikakello 120 min. 2 x vaihtokärki		
2	2053	Väännin 120 min Rational 3013.0103 Edelliseen		
3	2052B	Aikakello 120 min+D Rational 16A 3013.0104		
4	2051	Väännin 120 min Rational 3013.0108		
5	2081	Aikakello 60min +D 16A 230V		
6	2178	Väännin 60min +D		
7	2106	Aikakello 120 min	Sisältää nupin ja asteikon (kuva 7) T 125°C 16A 2- vaihtokosketinta	Ei saa enään
7	2105	Aikakello 60 min		
7	2105B	Aikakello 30 min		
7	2105C	Aikakello 15 min		
7	2106B	Aikakello 6h		
7	2106C	Aikakello 4h		
7	2106D	Aikakello 12h		
8	2050	Aikakello 120 min+D 2x vaihtokärki (2xCO)		
9	2050B	Aikakello 120 min+D 2xNO, soittokello		
10	2050 C	Väännin		
11	2050 D	Asteikko 0-120 +1		
12	2615	Aikakello 2h UNOX 2xCO + D		
12	2616	Aikakello 1h UNOX 2xCO + D		

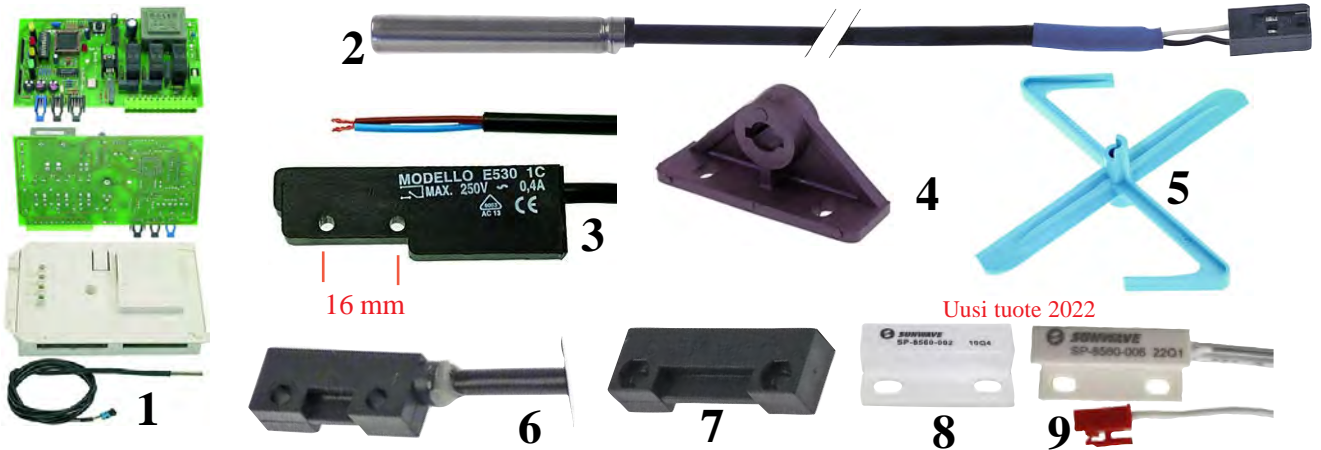

1	6206	Scotsman elektronikka		
		Scotsman Mod.SFT 012 Per.Mod.ACM 85,125 - AC225 - MC015		
2	6205	Scotsman anturi 1500 mm		
		Anturi PTC 2000 ohm.-20..+150 probe 6x50xmm Per.Mod.ACM 85,125 - AC225 - MC015 Electrolux, Fagor, Icematic, Simag,Star10, Therma, Zanussi		
3	6185	Magneetikytin Polaris No 161801Mod.332 AC3 0,4A 16 mm		
4	6196	Kannatin Jääpalakoneet Icematic		
5	6198	Sekoittaja Icematic		
6	6204	Magneetikytin E510A Scotsman, Simag		
7	11443	Magneettirauta edelliseen		
8	6193	Magneettirauta 12,5x27x7,5 mm Scotsman		
9	6194	Magneetikytin 12,5x26x7 mm kaapeli 960 mm Scotsman		



Kytkimet Yhdellä silmäyksellä

Reikään
25 x 25
16A 250V
+125°C

Kuva	No	Nimike		
1	1209B	Elettrobar 11F-11FD-11R-11RD No 213007		
2	1297	Elettrobar 11F-11FD-11R-11RD No 226041 (Startti)		
3	6285	Kytkin merkkilamppulla oranssi		
4	6286	Kytkin merkkilamppulla punainen		
5	6287	Kytkin merkkilamppulla vihreä		



12x34 mm

1



2

Reikään
27,2 x 22,2
16A 250V
+125°C

1	6101	Jääpalakoneet mm. Simag No Z1EL032 Mod 331128		
2	6216	16A 250V 85°C 27,2x22,2 mm		

Uutuuskytkin, suojattu kokonaan.

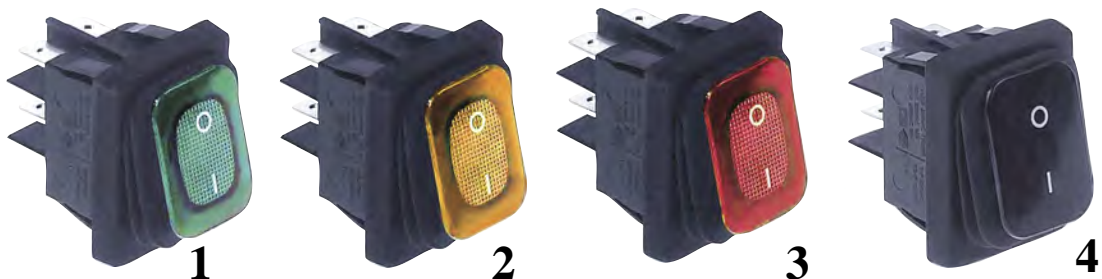

16A
250V
120°C

1	2362	Vihreä	Kytkin 2xNO 30x22 mm		
2	2363	Oranssi	Kytkin 2xNO 30x22 mm		
3	2364	Punainen	Kytkin 2xNO 30x22 mm		
4	2365	Musta	Kytkin 2xNO 30x22 mm		



1	2077	Vastakappale
2	2076	Lämpöhauteet ja kylmäkaapit (PKO) Kiin.väli 118 mm
3	2099	Vastakappale
4	2098	Kylmäkaapit,PaistinuunitKiin.väli 121 mm
5	6187B	Vastakappale Lainox 50103020 FV03-06 Desmon, E-lux
6	6187	Kylmäkaapit,PaistinuunitKiin.väli 150 mm Desmon, E-lux

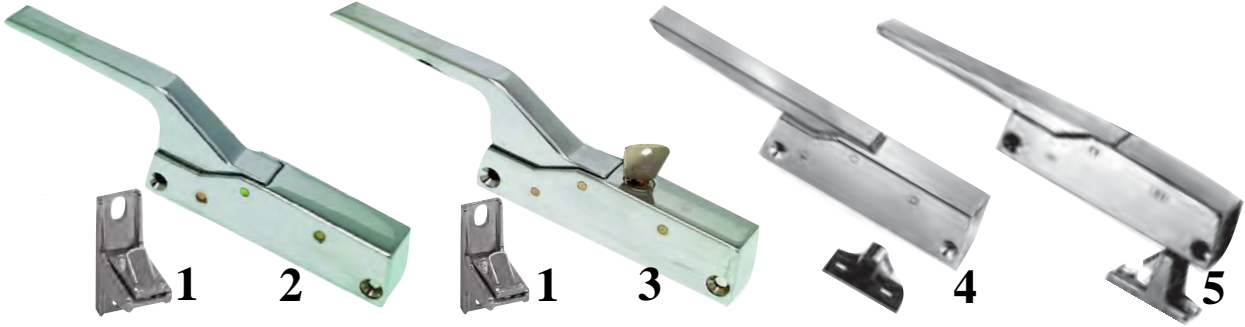

1	2019C	Vastakappale
2	2019	Kylmäkalusteet, Paistiuunit LUKO-MINI No 790
3	2019B	Lukittava, Eloma, FrankePalux, Mareno
4	6191	Kylmäkaapit Mod.5240 / 3L Kiinnitysväli 103 mm.
5	6190	Kylmäkaapit matala No 790 Kiinnitysväli 131 mm.

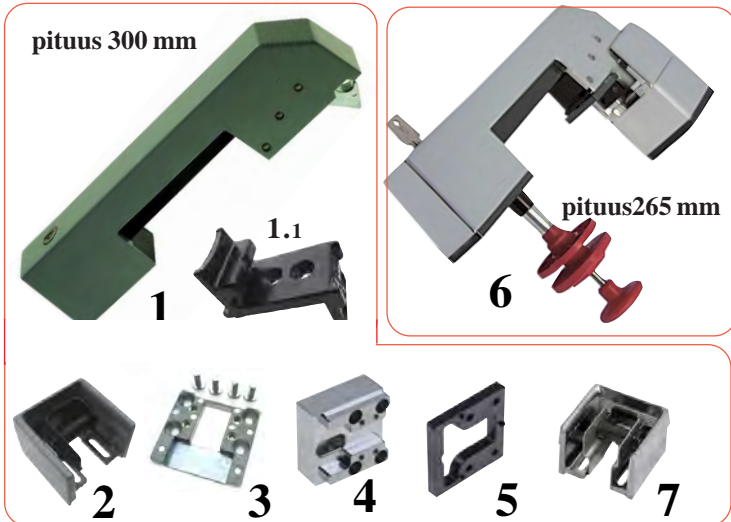

Sarja 6004
L310mm K 79mm L 45mm
harmaa/musta

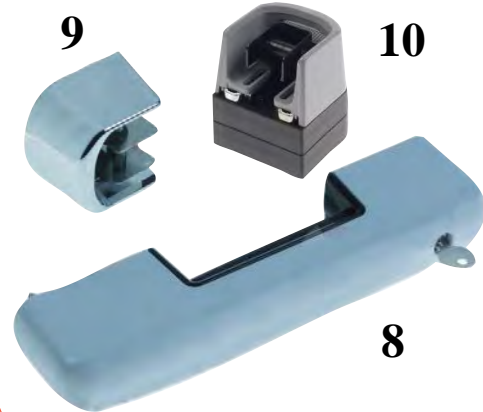

1	6326	Kylmäkaapit,pakastimet Lukko "JUMBO"
1.1	6326 B	Etukiinnike 13 mm edelliseen Lukko "JUMBO"
2	6192	Kylmä ja pakastehuoneet "JUMBO" vastakappale
3	6335	Kylmä ja pakastehuoneet "JUMBO" adapteri
4	6336	Kylmä ja pakastehuoneet "JUMBO" korotus 29 mm
5	6337	Kylmä ja pakastehuoneet "JUMBO" korotus 7,5 mm
6	6189	Kylmä ja pakastehuoneet ovi paksuus 60-70 mm.
7	6188	Kylmä ja pakastehuoneet "niklattu" vastakappale
8	6537	Kylmäkaapit,pakastimet Lukko "JUMBO"
9	6538	Kylmä ja pakastehuoneet "JUMBO" vastakappale.
10	6338	"JUMBO" vastakappale. 72,5 -88,5 mm

6189 tilattavissa
myös ovi paksuudelle
80/90 mm ja
100/110 mm



Sopii 6326, 6537
Ei sovi 6189 (kierteen nousu erilainen)

Kuva	No	Nimike
1	6322	Jumbo Lukon aukaisupainike 76-92 mm Sarja 6000/6004
1	6323	Jumbo Lukon aukaisupainike 92-108 mm Sarja 6000/6004
2	6324	Jumbo Lukon kehys 5 mm Sarja 6000/6004



1	6252	146 x 25 R50-2850-1267 Reikävälit 27-27 mm
2	6253	125 x 17 3.50.0105 Reikävälit 21-28 mm
3	6020	Metos laitteet POLAR kaapit, MSR 10

sarana STUV 3.50.250.0.002.3reikäväli 84 mm pituus 100 mm kork.39 mm.

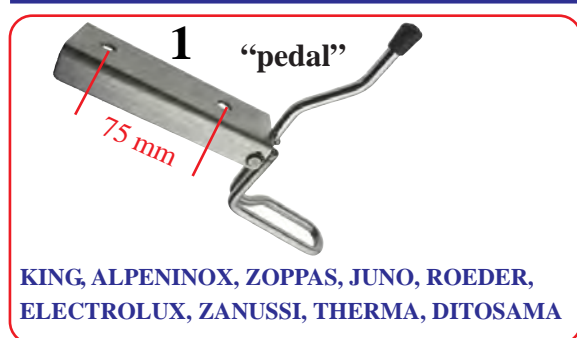

KING, ALPENINOX, ZOPPAS, JUNO, ROEDER,
ELECTROLUX, ZANUSSI, THERMA, DITOSAMA

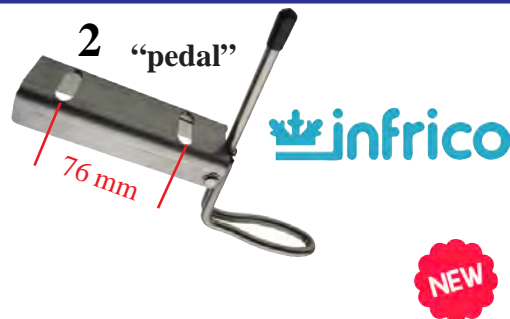

1	6596	Jääkaapin oven aukaisupoljin
2	6595	Jääkaapin oven aukaisupoljin Infrico

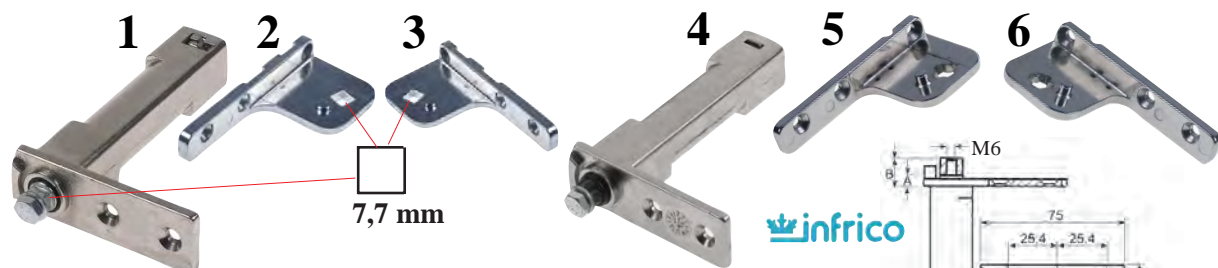

ASCASO, CODIGEL, CORECO, EFFICOLD,
EUNASA, FAGOR, INFRICO, UNIVERSAL



1	16010	Jääkaapin oven sarana DB.474
2	16011	Alasarannan tuki, ala oikea - ylä vasen 7,7x7,7 mm
3	16012	Alasarannan tuki, ylä oikea - ala vasen 7,7x7,7 mm
4	16015	Jääkaapin oven sarana TRS-1-CR-B L=75, W=26, H=113
5	16016	Alasarannan tuki, ala oikea - ylä vasen, tähti
6	16017	Alasarannan tuki, ylä oikea - ala vasen, tähti
7	16020	Alasarannan tuki, ala oikea Fagor 8x8 mm
8	16021	Alasarannan tuki, ala vasen Fagor 8x8 mm
9	16022	Alasarannan tuki, ylä vasen Fagor M6
10	16023	Alasarannan tuki, ylä oikea Fagor M6

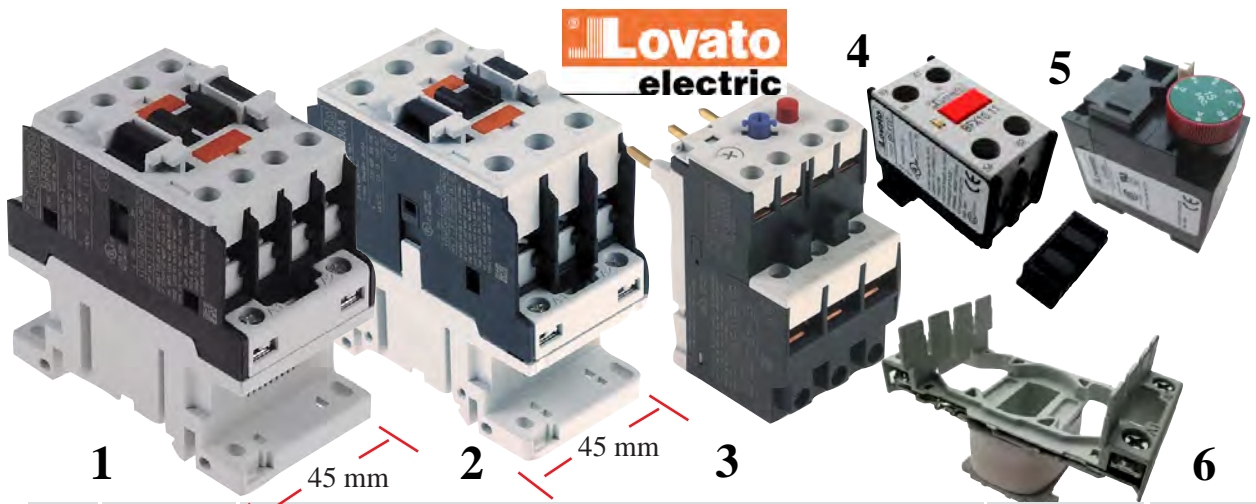

1	8255	Lovato BF1210A AC3-12A-5,7 kW(400V) 3xNO+1xNO		
1	8256	Lovato BF1810A AC3-18A-7,5 kW(400V) 3xNO+1xNO		
1	8257	Lovato BF2510A AC3-25A-12,5kW(400V) 3xNO+1xNO		
2	8258	Lovato BF3200A AC3-32A-16 kW(400V) 3xNO		

8258 ja 8267 pehmiskoneet Taylor C-sarja

3	8269	Lovato BF sarja (09-38) Lämpörele 6,3 - 10A		
3	8268	Lovato BF sarja (09-38) Lämpörele 4 - 6,5A		
3	8267	Lovato BF sarja (09-38) Lämpörele 2,5 - 4A		
3	8266	Lovato BF sarja (09-38) Lämpörele 1,6 - 2,5A		
3	8265	Lovato BF sarja (09-38) Lämpörele 1 - 1,6A		
4	8280	Lovato BFX1011 Apukosketin 1xNO+1xNC		
5	8283	Lovato 11G48615 päästöhidastus 15s.1xNO+1xNC		
6	8253	Lovato BF kela 8255-8257 AC 400V		
6	8254	Lovato BF kela 8255-8257 AC 24V		

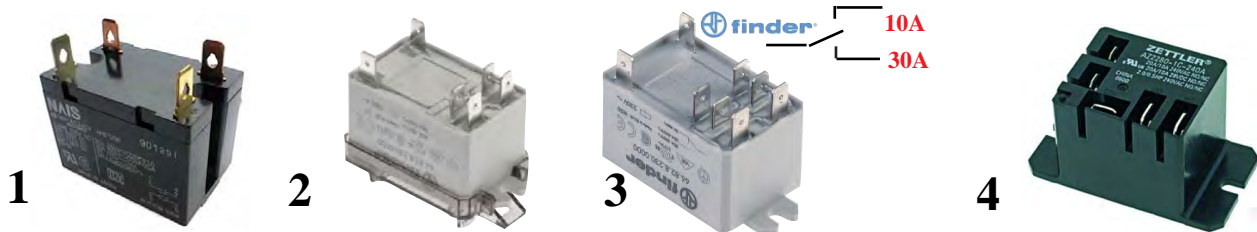

Kylmlaitteet, kompressorin käyntirele, suojaa termostaatin kytkentäkarjet

1	6207	AR5118 230V 30A NO		
2	6207C	Rele FINDER 30A(50A) 250V 2 x NO		
3	6207E	Rele FINDER 30A(50A) 250V 2 x CO lepokärki 10A		
4	6207D	Rele AZ2280 1C 20A/10A-240V NO/NC		



Inox Baltic

Vetolaatikostoon sopivat kompressorit



R290

Höyrystin lämpötila / kylmäteho W

Kuva	No	cm3	Tyyppi	Hp	-10°C / W	+5°C / W		
1	6699A	4,56	NUY45RAA	1/5	361	441	Konepieni	(VK)
1	6699B	6,70	NUY70RAA	1/3	572	697	Koneiso	(SK)



1	6635B	Lauhdutin pieni VK-koneikko äärimitat L260xK250xS50
2	6636B	Lauhdutin pieni SK-koneikko äärimitat L260xK250xS90
2	6635C	InoxB VK-koneikon höyrystinpaketti äärimitat 325x225x210

RE, RG, RO, RB 800-1200

RE, RG, RO, RB 1600

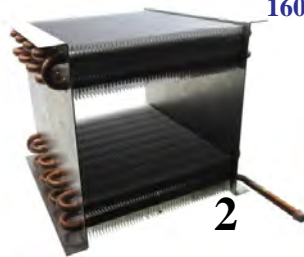

1	6635	Inox vetolaatikoston höyrystin	310x200x74
2	6636	Inox vetolaatikoston höyrystin	250x240x220
3	6629	Lauhduttimen pölysuoja	230x270
3	6629B	Lauhduttimen pölysuoja materiaali	1000x27000
4	6005	Aukko 180 puhallinmoottori	Inox Baltic -30...+135°C



Inox Baltic

1	6607	Pintakytkin RST 100 mm reikämitta 16 mm LSAZ-90-1/2-300
2	6607B	Pintakytkin RST 80 mm reikämitta 13 mm SSF214X100
3	6769	Kellukekytkin -20..+90°C M16x2 1NO tai NC kapeli 1400 mm 1A 250V

(369x496 uramitta)

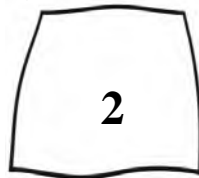
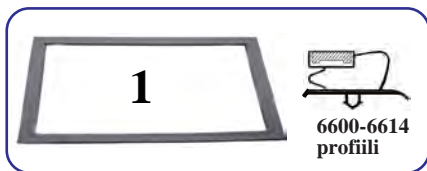

Kuva	No	Nimike	Mitat
1	6600	Inox vetolaatikoston tiiviste	L390xK225
1	6601	Inox vetolaatikoston tiiviste	L390xK280
1	6603	Inox vetolaatikoston tiiviste	L390xK400
1	6602	Inox vetolaatikoston tiiviste	L390xK470
1	6614	Inox vetolaatikoston tiiviste	L390xK685 kaappiin
2	6606	Inox lämpökaapin tiiviste oveen	L375xK555
2	6606B	Inox LH- ja LK-kaapin tiiviste, runkokiinnitys	L385xK625

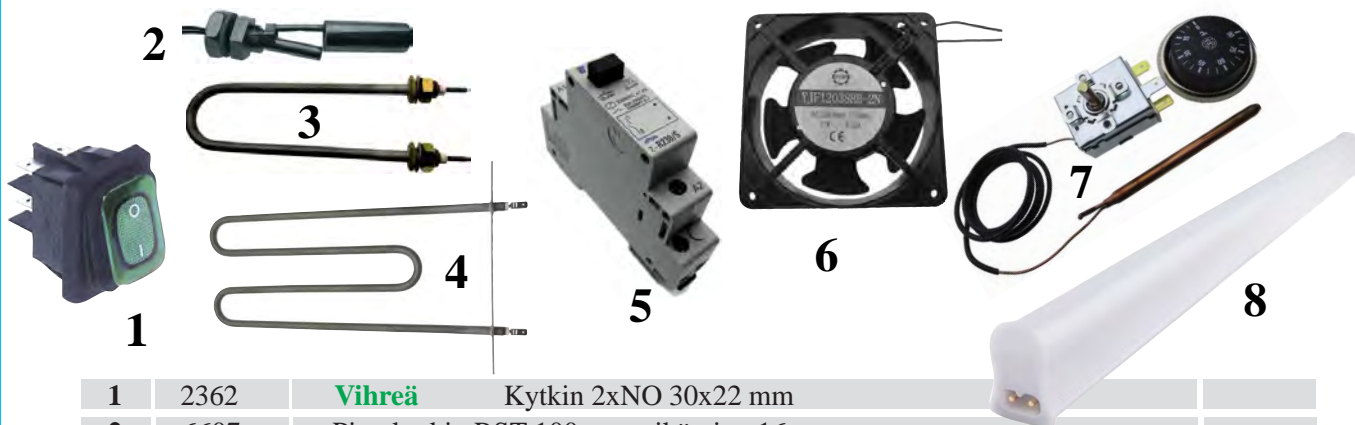

1	2362	Vihreä	Kytkin 2xNO 30x22 mm		
2	6607		Pintakytkin RST 100 mmreikämitta 16 mm		
3	6620		Haihdutinvastus, Liisa lasikkoon 190 mm 500W230V		
4	6621		Lämpökaapin vastus 320 mm 1,4kW230V laippa 19,7x20		
5	6610		Välirele, lämpökaapit 230V 20A		
6	6624		Puhallinmoottori 120x120x38 17W 230V		
7	6282		Termostaatti sarja +0-120°C INOX Lämpöhauteet		
8	6605		LED Valaisin 573x28x36 SBM/SHBM Puffetit		



1	6627		Säätöjalka, vetolaat., säätvara 26 mm Putki sisäm. 45 mm		
2	6625		Vaununpyörä, kääntyvä 100 mm Manner		
3	6626		Vaununpyörä, kääntyvä, lukittava 100 mm Manner		
4	6616B		Lämpöhauteen pohjatulppa INOX		
5	6616		Lämpöhauteen pohjatulppan tiiviste INOX		



1	6612		Vetolaatikoston jalkakappale 150 mm		
2	6613		Vetolaatikoston jalkakappale 300 mm		
3	6628		Esipesupöydän roskasihti 170x110		



1	6615A		Vetolaatikoston kisko Vasen 550 mm		
2	6615B		Vetolaatikoston kisko Oikea 550 mm		
1	6615C		Vetolaatikoston kisko Vasen 550 mm RST		
2	6615D		Vetolaatikoston kisko Oikea 550 mm RST		
3	6623		Vetolaatikoston kahva		
4	6622		Taikinakaapin oven sarannapari		



230V

Sininen näyttö

Inox Baltic

Vetolaatikostot

Lämpökaapit

ON-OFF kontrolli
1 rele (vaihtokärki) kompressorin 16A
1NTC sisäänmeno
Desimaali näyttö
(anturi mukana) NTC 10000 ohm.
-50..+120°C

Sopii: vetolaatikostot ja vitriinit

Vastaa: Eliwell ID961

Aukko 71 x 29

Vastaava Danfoss malli sivulla 47

lae
ELECTRONIC

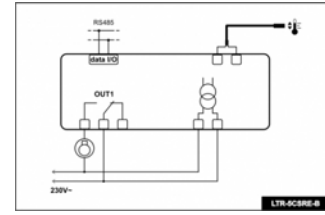

6128

Elektron.termostaatti **LAE** AT1-5S2E-1/B

230V



1	7196	Pohjaventtiili kierre 2" muovi ø 87mm sisähalkaisija ø 82mm ED ø 112mm
2	7197	Supistin IT 2" ET 1 1/2" muovia
3	7198	Supistin IT 1 1/2" ET 1 1/4" muovia
4	7199	Supistin IT 1 1/4" ET 1" muovia
5	7200	Supistin IT 1" ET 1 1/4" muovia
6	7201	Tyhjennysliitäntä muovinen kulmakierre 1 1/2" letku ø 40mm
7	7202	Tyhjennysliitäntä muovinen suorakierre 1 1/2" letku ø 40mm
8	1211	Reiän kansi ø 44mm
9	438	Granuldisk Tyhjennysventtiili 1 1/4" L42 mm tanko 487 mm
10	7172	Esipesupöydän palloventtiili 1 1/2"
11	7203	Pohjaventtiili ulostulo sisä/ulko kierre 1 1/2"



1	6631	Vaununpyörä, kääntyvä, 2 lukittavaa (yht 4 kpl) 40 mm
2	6630	Säätöjalka Fagor AFP, AFN 135-200 mm 82x82 väli 65x65
3	11079	Säätöjalka kupukoneet 180-210 mm pitkä
3	11080	Säätöjalka kupukoneet 130-180 mm lyhyt
4	11609	Säätöjalka kupukoneet 130-180 mm lyhyt
4	11610	Säätöjalka kupukoneet 180-210 mm pitkä
5	11082	Brema jääpalakoneen jalka 50x130-160 mm M10
6	1725B	Pöydän säätöjalka 30x30 mm putkeen, säätö 50 mm

RES.TEC Finland Oy Suurniitynkatu 7 48600 KOTKA

Puh. 05-223 24 00 restec@restec.fi www.restec.fi

91

Poistoletkut yhdellä silmäyksellä

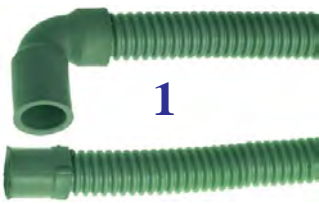

1

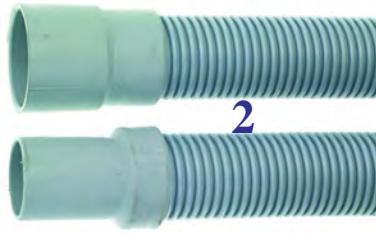

2



35 mm

3

L= 1600 mm

Electrolux EHT 8

40 mm

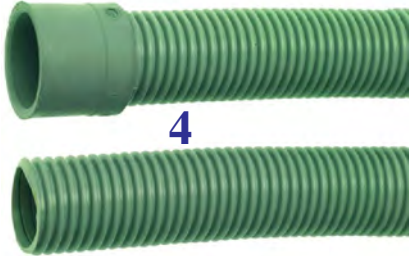

4

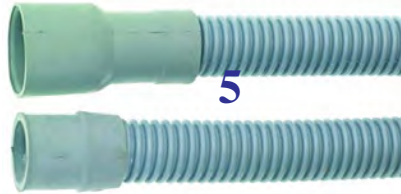

5



6



7

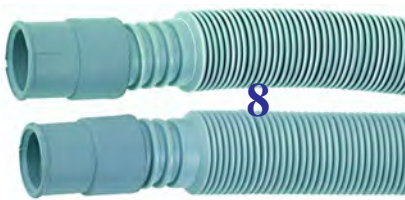

8

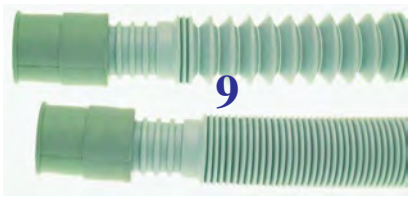

9



10



11



12

Lapposuoja
(ilmaventtiili) 19 mm

16



13

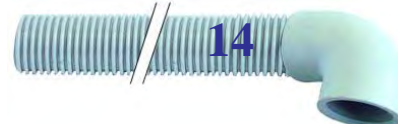

14



15

7001 Pyykin-ja astianpesukoneet

7004 Pyykin-ja astianpesukoneet FI-48B/C-64B/C

7005 Metos tiskikoneet, MM520,MM60, 40, 20

1152 Metos tiskikoneet, MM520,MM60, 40, 20

7006 Metos tiskikoneet, MM60, 40, 20

7008 ATA tiskikoneet

7010 Mach

7010B Mach

7007 Comenda tiskikoneet

7045 Pyykin-ja astianpesukoneet

7046 Pyykin-ja astianpesukoneet

7047 Pyykin-ja astianpesukoneet

7048 Elettrobar astianpesukoneet

1467 Fagor astianpesukoneet, FI-30,48,64,72

1467B Fagor astianpesukoneet, LVC-21

1467C Fagor astianpesukoneet, LVC-21B



17

Electrolux EHT, NHT, ZHT
0L2842

Til.No	Tekninen tieto			
1	7001 kulma 22/suora19 /1,5m	1	7000	19/22/2100mm Mach
1	7003 kulma 22/suora19 /2,5m	8	7045	20/22/1-3m
1	7004 kulma 22/suora19 /3m	9	7046	20/22/06-2,1m
2	7005 42/32mm-1,5m	10	7076	35/40-1m
2	7002 42/32mm-2m	11	7048	50/40-0,5m WD
3	11903 35/40 mm 1,6 m E-lux	11	7065	50/35-1,9m WD
4	7006 34 mm-2m MM 5 DW60	12	7085	Lapposuoja 19 mm
5	7008 28/24-2m	13	1467	48/25 /1,5m
6	7010 kulma 24/29-2m	14	1467B	
6	7010B kulma 29/29-1,7 m	15	1467C	
7	7007 kulma 40/suora 24	16	7245	Poistol. 19/22 1,5 m
		17	11891	kulma 21/29 mm 1m

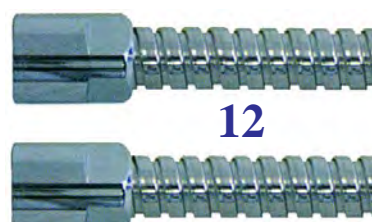
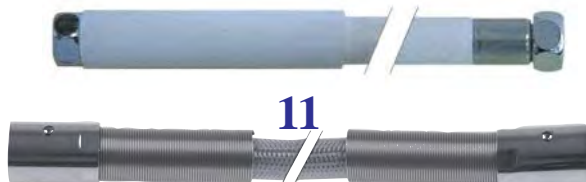
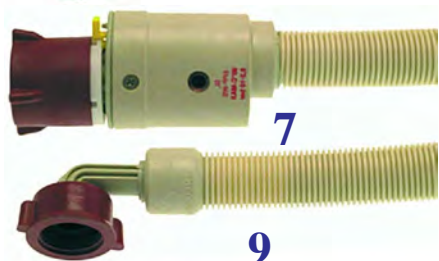
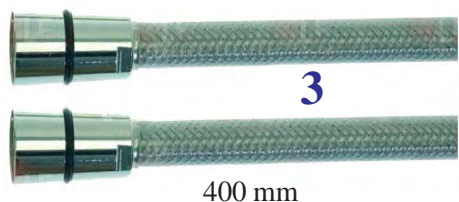
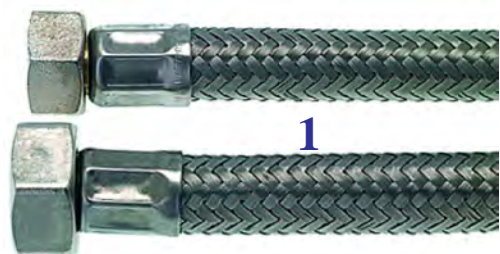
**LIITOSLETKUT +90°C**

1	7011	1,5m	3/4''-1/2'' sisältä 12 mm	päältä 18mm		
2	7012	2m	3/4''-3/4'' sisältä 12 mm	päältä 18mm		
3	7080	400 mm	1/2''-1/2'' Esipesusuihkuletku	muovipinta		
2	7012B	2,5m	3/4''-3/4'' sisältä 12 mm	päältä 18mm		
2	7033	2,5m	3/4''-3/4'' sisältä 12,5mm	päältä 22mm		
2	7034	1,5m	3/4''-3/4'' sisältä 12,5mm	päältä 22mm		
4	7014	2m	3/4''-3/4'' sisältä 14,5mm	päältä 26 mm		
4	7014B	1,5m	3/4''-3/4'' sisältä 14,5mm	päältä 26 mm		
4	7014C	2,5m	3/4''-3/4'' sisältä 14,5mm	päältä 26 mm		
5	7009	2m	3/4''-3/4'' sisältä 10mm	päältä 22 mm		
6	7011B	2m	3/4''-3/4'' sisältä 9mm	päältä 18mm		
7	7050	1,5m	3/4''-3/4'' max +90°C			
8	7053	1100 mm	1/2''-1/2'' Esipesusuihkuletku			
9	7031B	2000 mm	1/2''-1/2'' Esipesusuihkuletku			
11	7031	2000 mm	1/2''-1/2'' Esipesusuihkuletku			
12	7018	1250 mm	1/2''-1/2'' Esipesusuihkuletku			
12	7018B	1000 mm	1/2''-1/2'' Esipesusuihkuletku			

Kovinta laatua

Korkea tasoiset esipesusuihkut, paljon myydyt mallit joita Suomessa on käytetty perinteisesti

1 7027G



PREMIUM
Spezial armaturen

2 7027G2

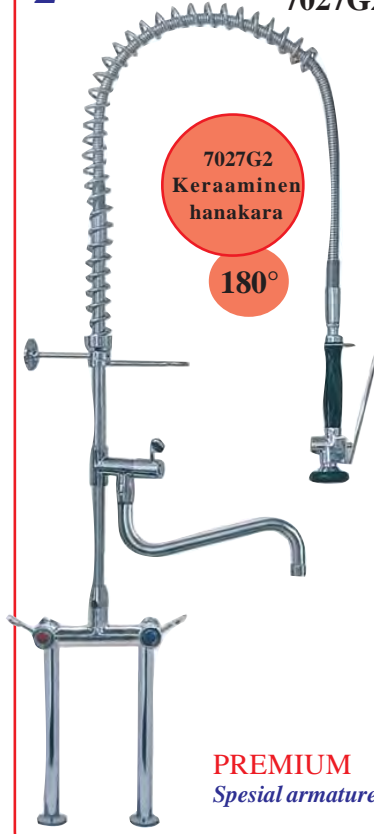

7027G2
Keraaminen
hanakara

180°

PREMIUM
Spezial armaturen

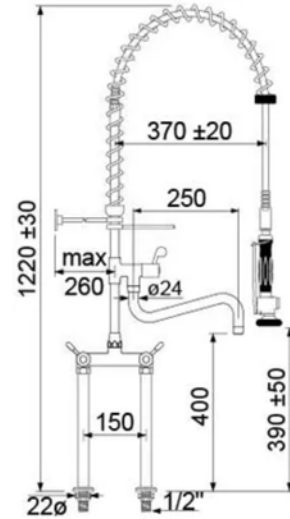

Esipesusuihkujen
yleismitat

PREMIUM
Spezial armaturen

4 7027C



Damixa

RESTEC

5 TOP CLEAN

7027CT



Echtermann

RESTEC

6 TOP CLEAN

7027CTD



Echtermann

Damixa

RESTEC

Mallit 7027A, 7027B, 7027C, 7027CT, 7027CTD kootaan tilattaessa osista Restecillä.



Kuva	No	Esipesusuihku	
1	7027G	Esipesusuihku PREMIUM yksiotehanalla	
2	7027G2	Esipesusuihku PREMIUM kääntyvällä juoksuputkella, kaksiotehanalla keraaminen hanapää 3/4"	
4	7027C	Esipesusuihku Restec Damixa termostaattisekoittimella	
5	7027CT	Esipesusuihku Restec TOP CLEAN pöytämalli laskuputkella	
6	7027CTD	Esipesusuihku Restec TOP CLEAN pöytämalli laskuputkella, Damixa:lla	
7	7027A	Esipesusuihku PREMIUM Suomessa paljon myyty malli	
8	7027B	Esipesusuihku PREMIUM Seinäkiinnityksellä, ilman pöytäputkia	
9	7022 INOX	Echtermann TOP CLEAN yläosa (1/2")	311-001

- No 76636/A
 - ☒ kaksiotehanalla ja juoksuputkivanalla
 - ☒ juoksuputkella A=200 mm
 - ☒ asennusväli 150 mm G1/2"
 - ☒ käyttöventtiili takaiskuventtiileillä
- No 76646/A
 - ☒ muuten sama kuin edellinen, mutta termostaatti sekoittajalla.
- No 76546/A
 - ☒ termostaattisekoittajalla
 - ☒ juoksuputkella A=200 mm
 - ☒ asennusväli 150 mm G1/2"
 - ☒ yläosa TOP CLEAN Stainless steel, automaattihanalla

7038



Echtermann
EURO CLEAN

Original

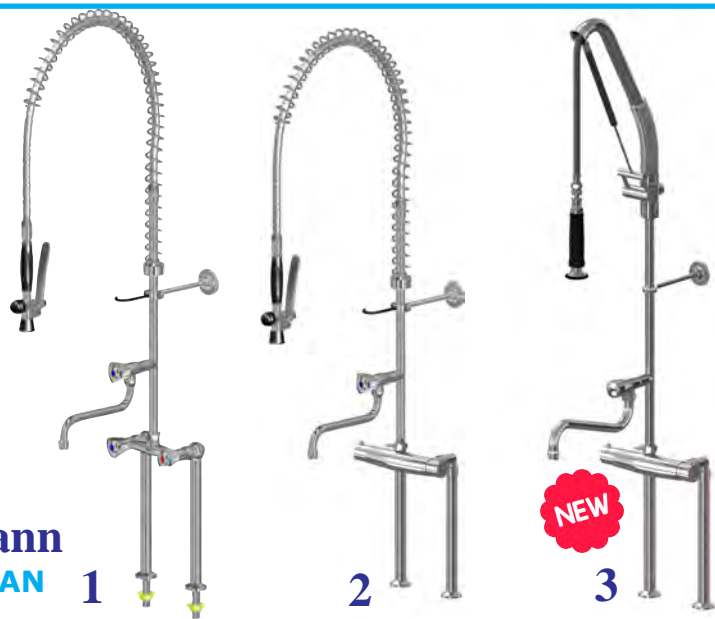

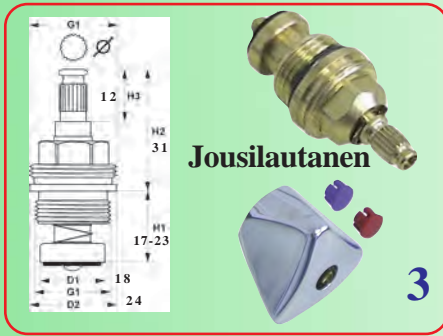

PREMIUM



1	7125	Keraaminen hanakara 1/2"oikea, kuuma vesi 90°Gastrotop		
2	7126	Keraaminen hanakara 1/2"vasen, kylmä vesi 90°Gastrotop		
3	7020	Hanakara takaiksuventtiilillä (vanhempi Echtermann)		
4	7128	Käsiväännin Gastrotop		
5	7129	Vaihtosäätöväännin Gastrotop		
6	7041B	Vaihtosäätöväännin Gastrotop		
7	7127	Vaihtosäätö hanakara 1/2" 90°Gastrotop		



Tarkista aina että, sisäosa on oikeinpäin. (vaihdeavissa)

1	7130	Keraaminen hanakara RIVER/ PROGASTRO sopii No 7134		
2	7131	Keraam.hanak.tyyppi A sopii No 7122 Gastrotop, Echtermann		
3	7132	Takaiksuventtiili 3/4"pöytäpilarin yläpäähän Gastrotop		
4	7133	Takaiksuventtiili 1/2" pöytäpilarin alapäähän Gastrotop		
5	7147	Takaiksuventtiili 3/8"pöytäputkien alapäähän		
6	7029B	Kääntyvä nivel 1/2"-1/2"		

Yksiote sekoittimissa on aina käytettävä 2 kpl takaiksuventtiilejä.



Res-Top
Odotettu uutuus
tehokas suihkukahva,
veden säästö noin 60%



Teräskudosletku sisällä!

Res-Top vahva ja notkea
uutuus 1000 tai 1250 mm

Käytä palloniveltä 7029B

7186 sopii mm... puurolautasille !

1	7185	Käsikahva viuhka 1/2" Res-Top vettä säästävä		
2	7186	Käsikahva pistesuihku 1/2" Res-Top vettä säästävä		
3	7182	Panssari suihkuletku 1/2" Res-Top 1000 mm		
3	7183	Panssari suihkuletku 1/2" Res-Top 1250 mm		



Esipesulaitteen letkut päät 1/2", mitta päältä 12,5 mm

1	7165	Esipesulaitteen letku 1/2" 1000 mm PVC pinta 1pallonivel		
2	7166	Esipesulaitteen letku 1/2" 1200 mm PVC pinta 1pallonivel		
3	7167	Esipesulaitteen letku 1/2" 1000 mm PVC pinta 2palloniveltä		
4	7168	Esipesulaitteen letku 1/2" 1200 mm PVC pinta 2palloniveltä		



PREMIUM

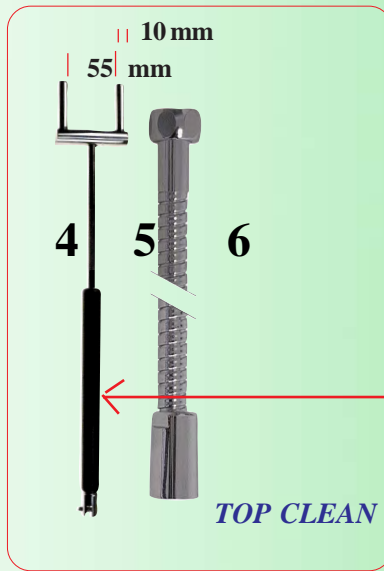

TOP CLEAN



TOP CLEAN Stainless steel

1	7091	PREMIUM yläosan kaasujousi L=410x19 mm	
2	7018B	Esipesusuihkuletku 1000mm 1/2"-1/2" Teräs	
3	7093	PREMIUM yläosan käsiosa 1/2"	
4	7137	Ei saa enään TOP CLEAN kaasujousi Korvaa 7190:llä (kiinitä hahloon)	
5	7022B	TOP CLEAN letku 1000 mm 6530-3 Teräs	
7	7190	TOP CLEAN Stainless steel kaasujousi	311-001/03
8	7191	TOP CLEAN Stainless steel kaasujousen kiin.osa	311-001-12
9	7192	TOP CLEAN Stainless steel Esip..käsiosa 1/2"	824-311-01
10	7193	TOP CLEAN Stainless steel Korjaus-sarja	311-001/01/01

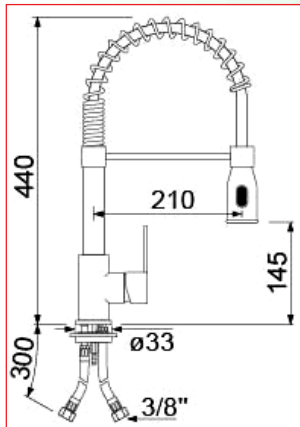

1	7089	PREMIUM pienoisesipesusuihku 440 mm	
2	7082	PREMIUM poresuutin 1/2"	
3	7083	PREMIUM letku IT 1/2"-ET M15x1 L440	
4	7090	Hanakara edell. 35x23,5x27,4 akseli 9x9 mm	

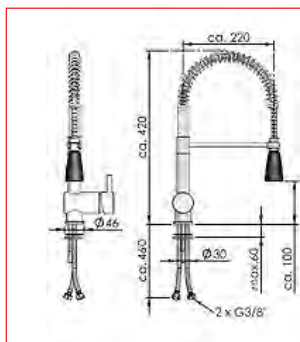

Echtermann

Original

RST Comfort Clean

Mahtuu yläkaapin alle
Tarpeellinen uutuus
Myynnissä vain meillä
Letku liikkuu sivuttain



1	729032	Echtermann Semi-Pro pienoisesipesusuihku	
1	7084	Echtermann Semi-Pro varaletku 8424.00-14 500 mm	



Hanakara typ.A
No 7131

1	7120	Gastrotop manuaalinen 2-ote yksireikä sekoittaja		
2	7134	Gastrotop manuaalinen 1-ote yksireikä sekoittaja		
3	7121	Gastrotop manuaalinen normaali pöytäpilari sekoittaja		
4	7122	Gastrotop manuaalinen normaali pöytäpilari/seinä sekoittaja		

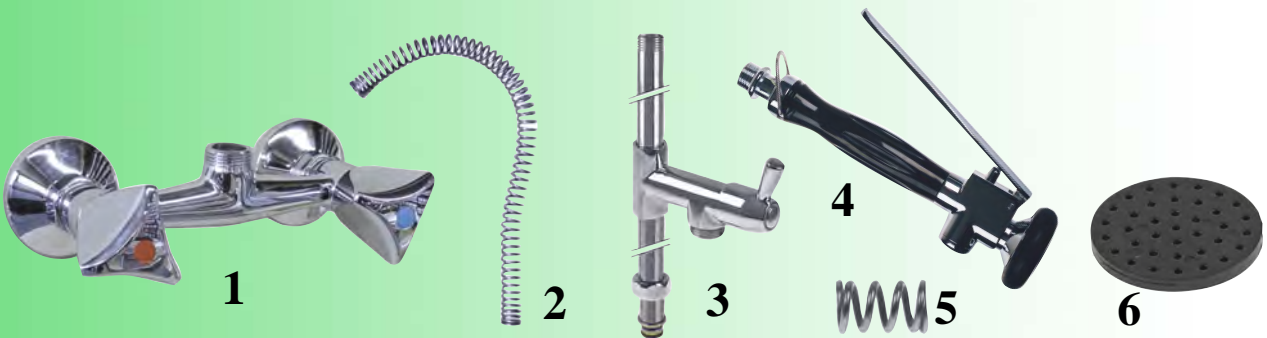

1	7150	Kaksiote sekoittaja seinä tai pöytäputkille		
2	1076	Esipesu jousi 6631-3 sopii käytössä oleviin malleihin		
3	7124	Gastrotop nousuputki hanalla 550 mm 3/4"-1/2"		
4	7135	Gastrotop Käsikahva 1/2		
5	7135B	Jousi, sopii 7135 edelliseen		
6	7173	Sihtilevy 7135 edelliseen		

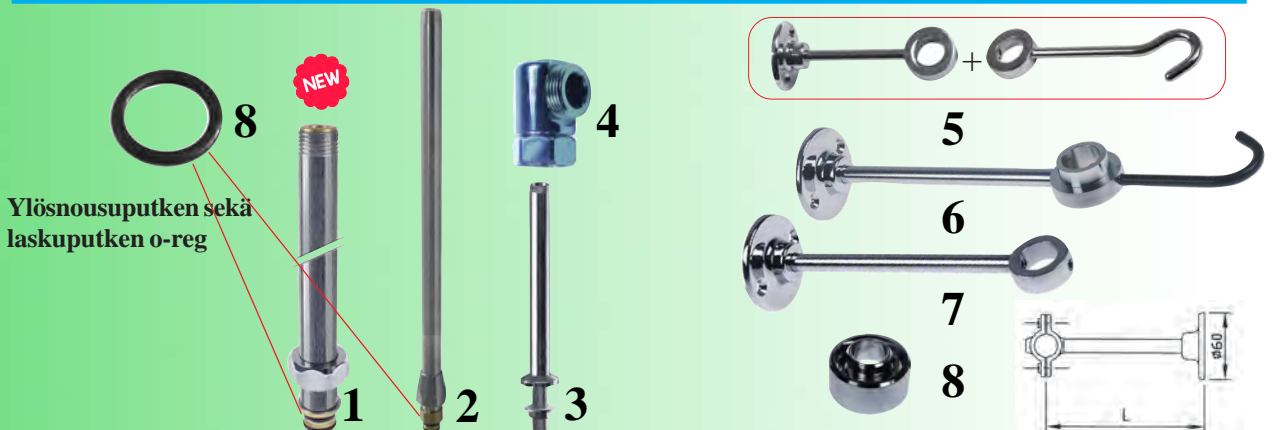

Ylönousuputken sekä laskuputken o-reg

1	7067	Nousuputki L=200 mm G1 1/2" G2 3/4"		
2	7068	Nousuputki L=450 mm G1 1/2" G2 3/4"		
3	7069	Pöytäputki L=300 mm G1 3/4" G2 3/4"		
4	7070	Pöytäputken kulmayhde G1 3/4" G2 3/4"		
5	7071	Seinäkiinnike L=240 mm		
6	7072	Seinäkiinnike L=240 mm		
7	7073	Seinäkiinnike L=240 mm ilman koukkua		
8	7074	Jousilautanen esipesusuihkuun, helmi kiinnitys 47x21x24		
9	7068B	Ylönousuputken sekä laskuputken o-reg 2,62 x 13,95		

ECHTERMANN varaosat



1	7136	Echtermann hanallinen nousuputki 515 mm		
2	7138	Echtermann manualinen pöytäpilari sekoittaja		
3	7139	Echtermann manualinen pöytäpilari/seinä sekoittaja	Ei saa enään	
4	7140	Esipesusuihkuletku 800 mm Teräs/muovipinta		
4	7141	Esipesusuihkuletku 1000 mm Teräs/muovipinta		
4	7142	Esipesusuihkuletku 1250 mm Teräs/muovipinta		
5	7022B	Top Clean letku 1000 mm 6530-3 Teräs		
6	7018	Esipesusuihkuletku 1250mm 1/2"-1/2" Teräs		
6	7018B	Esipesusuihkuletku 1000mm 1/2"-1/2" Teräs		
7	7137	Top Clean kaasujousi		

www.restec.fi

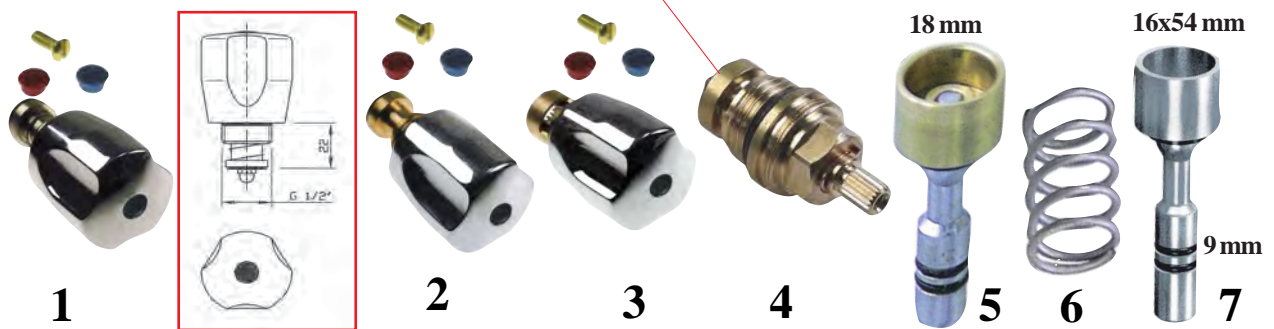

1	7143	Hanakara takaiskuventtiilillä (jousilautanen) ECHTERMANN		
2	7144	Normaali hanakara		
3	7145	Keraaminen hanakara		
4	7123	Hanakara 1/2" kylmä-/kuuma-vesi sopii 7136:teen		
5	7021	Echterm. käsiosan hanapinni TOP CLEAN 12.2008 asti		
6	7021C	Hanapinnan jousi		
7	7146	Hanapinni TOP CLEAN 07.2009 jälkeen		



Tarkista aina että, sisäosa on oikeinpäin. (vaihdettavissa)

1	7130	Keraaminen hanakara RIVER/PROGASTRO sopii No 7134		
2	7131	Keraam.hanak.tyyppi A sopii No 7122 Gastrotop, Echtermann		
3	7132	Takaiskuventtiili 3/4" pöytäpilarin yläpäähän Gastrotop		
4	7133	Takaiskuventtiili 1/2" pöytäpilarin alapäähän Gastrotop		
5	7147	Takaiskuventtiili 3/8" pöytäputkien alapäähän		
6	7029B	Kääntyvä nivel 1/2"-1/2"		

Yksiote sekoittimissa on aina käytettävä 2 kpl takaiskuventtiilejä.



Kuva	No	Nimike		
1	7020	Hanakara takaiksuventtiilillä (vanhempi Echtermann)		
2	7148	Käsikahvan suihkuosa metallia		
3	7019	Suutinosa 1/2" 6631-6 metallia		
4	7023	Tiivistesarja Echtermann 6631-10 esipesusuihkut		



Damixa



1	7027D	Damixa termostaatti sekoitinosa sis.yhteet 1/2"-3/4"		
2	7038	Damixa termostaatti sekoitinosa 3/4"		
3	7087	Gastrotop termostaatti sekoitinosa 3/4" takaimusuojalla		

Damixa varaosat mallin 7027D



1	B1032	Damixa lämpötilan säätökahva TMC 6430115		
2	B1033	Damixa käyttöventtiili TMC 6430110		
3	B1034	Damixa käyttöv.kahva TMC 6430125		
4	B1035	Damixa huoltotermostaatti TMC-CL 6430105		
5	B1036	Vaihtonippa sisä1/2"-3/4"		
6	B1077	Vaihtonippa ulko1/2"-3/4"		



Damixa varaosat mallin 7038

1	7094	Damixa käyttöv.kahva 57440/57410 CW8		
2	7095	Damixa lämpötila.kahva 57440/57410 CW6		
3	7096	Damixa käyttöventtiili VENUS WARM		
4	7097	Damixa Huoltotermostaatti TMC ja JUP		

Teleskooppi juoksuputket, esim. padan vaipan täyttöön.



Huom. o-reg sivulla 98 No 7068B

1	7151	Juoksuputki 280-480 mm/ 120 mm G 3/4"-1/2"		
2	7152	Juoksuputki 200-300 mm/ 120 mm G 3/4"-1/2"		
3	7049	Juoksuputki 250 mm G 3/4"-1/2"		



Suihkun säätö

Suosittelava malli

Perinteinen malli

1	7016	Esipesus.käsiosa 1/2"		
2	7024	Esipesus.käsiosa 1/2"		
2	7024B	Tiiviste, sopii 7024:n		
3	7042	Esipesus.käsiosa 1/2"		
4	7028	Esipesus.käsiosa 1/2"		
5	7017	Esipesus.käsiosa 1/2"		
6	7017B	Esipesus.käsiosan jousi, sopii 7017:mään		



www.restec.fi

1	7032	Käsisuihku 1/2"		
2	7039	Käsisuihku 1/2"		
3	2259	Käsisuihku 1/2"	Rational	
4	2650	Käsisuihku 1/2" 165 mm	Rational	
5	2651	Käsisuihku 3/8" 165 mm	Electrolux	
6	7192	Esip..käsiosa 1/2" TOP CLEAN Stainless steel	824-311-01	
7	7029B	Kääntyvä nivel 1/2"-1/2"		
8	7029	Kiertävä nivel 1/2"-1/2"		



1	7030	1,5m 1/2"-1/2" pesuletku		
1	7031	2m 1/2"-1/2" pesuletku		



1	7107	Pikaliitin	DN13-1/2" ulkokierre/uros	
2	7108	Pikaliitin	DN13-1/2" sisäkierre/uros	
3	7106	Pikaliitin	DN13-1/2" sisäkierre/naaras	
4	7104	Pikaliitin	DN13-1/2" ulkokierre/naaras	
5	7105	Pikaliitin	DN13-19 mm letkulle/naaras	
5	7109	Pikaliitin	DN13-13 mm letkulle/naaras	
6	7110	Pikaliitin	DN13-13 mm letkulle/uros	



1	7055	Suodatinrunko NK 224 3/4" 2kpl 20 mikronin patruuna ja avain
2	7055B	Seinäteline suodatinrungolle 7055 FP3
3	7055C	O-rengas EPDM paksuus 3,53mm sisähalkaisija \varnothing 88,5mm Kpl 10 kpl
4	7056	Lankapatruuna 20 mikronia 9" 3/4"
5	7057	Suodatinavain



1	7270	Suodatinrunko EP3/2 9" 3/4"
2	7056	Lankapatruuna 20 mikronia 9" 3/4"
3	7272	Lankapatruuna 5 mikronia 9" 3/4"
4	7273	Aktiivihiihipatruuna 9" 3/4"
5	7274	Patruuna 80 mikronia 9" 3/4"
6	7276	Suodatinrunko EP3/2 5" 3/4"
7	7077	Lankapatruuna 20 mikronia 5" 3/4"
8	7278	Lankapatruuna 5 mikronia 5" 3/4"
9	7279	Aktiivihiihipatruuna 5" 3/4"
10	7280	Patruuna 80 mikronia 9" 3/4"

NEW



1	6576	Suodatinpatruuna AP-1-C301-S		
2	6577	Suodatin, täydellinen AP-1-301-S		



4C= kylmävesi
laitteet
4H= kuumavesi
laitteet

1



2



3

Kuva	No	Nimike		
1	6290	Suodatin runkokappale QL2HO 3/8" NTP kartiokierre		
2	6291	4C Suodatinpatruuna 0,5 mikron 1,9L/min.11300Lmax+38°C		
3	6292	4H Suodatinpatruuna 0,5 mikron 1,9L/min.11355Lmax+38°C		



1



2

Ei sovellu
soodavedelle



1	7058C	Juomalasesivesihana 1/2"		
2	7058D	Juomalasesivesihana alustalla 1/2" 321x270		

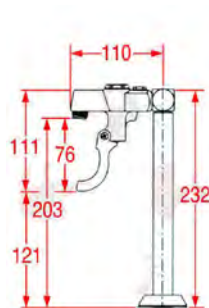

1

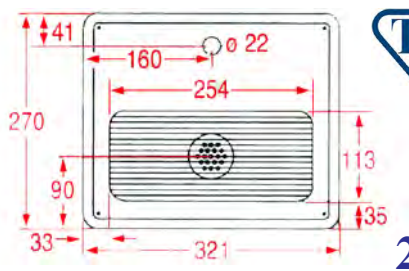

Tämä malli myydään varasto loppuun



Ei sovellu
soodavedelle



3

1	7058E	Juomalasesivesihana 1/2"		
2	7058F	Juomalasesivesihana alustalla 1/2" 321x270		
3	7078	Juomalasesivesihan suulake 3090-45		

**Varaosat
juomalasi
hanoihin**



1



2



3



4

1	7059	Vipu T&S Vesijakelijaan		
2	7059B	Sisäsä osat		
3	7059C	Suutin osa ja työkalu		
4	7060	Vipu T&S Vesijakelijaan Dieta		



Dieta Padat Gastrotop 3/8"

1	7180	Dieta padan hanakara 851346.AE 020ESS m		
2	7161	Käsisiuhku Dieta Padat Gastrotop 3/8"		



1



2

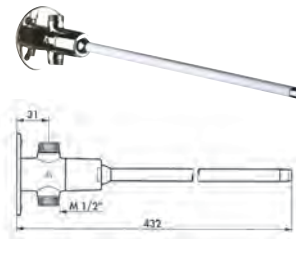

3

1	7154	Sekoitusventtiili 1/2-1/2-1/2 "		
2	7155	Kiinnitettävä juoksuputki 1/2"		
3	7156	Polvihana 1/2"		

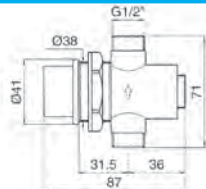

1

7149

Itsestään sulkeutuva hana 15s. kierre 1/2"



1

2



3



4

Sopii pesusäiliöön
7099 ja 7100



5

1	7098	Suutinos, sopii 7102:n		
2	7099	Pesuaine säiliö pesuletkuun 1,35L		
3	7153	Pesuletkuteline 12 m 1/2"10x15		
4	7157	Nito suutinpää		
5	7115	Suutinsarja Nito vaahdotuslaitteeseen 15 kpl		



1

360°



2



3



4



5

6

7

1	7101	Pesuletku teline 20m DN13 1/2" Ruostumatonta terästä		
2	7100	Pesuaine säiliö pesuletkuun 2,7L		
3	7102	Käsisuihku NITO pesuainesäiliötä varten		
4	7054	Käsisuihku NITO		
5	7104	Pikaliitin DN13-1/2"ulkokierre		
6	7109	Pikaliitin DN13-13 mm letkulle/naaras		
7	7106	Pikaliitin DN13-1/2"sisäkierre		



1



2

Kalkinpoisto patruuna

Kahvinkeitimiä, Jääpalakoneita, Yhdistelmäuuneja varten.
Kalkinpoisto perustuu sitruunahappo patruunaan.

Filter EVERPURE type SR-X kapasiteetti
60000L360l/h vedenpaine max 8,6 bar

Max 38°C

Mitat 131x316 mm



1	6289	Kalkinpoistolaitteen runko EVERPURE type SR-X		
2	6289B	Kalkinpoistolaitteen patruuna SS-10		



1



2



Regeneroiva suola astianpesukoneille
CLARAMAT-sisältö 2kg
jauhe on karkearakeinen

CLARAMAT

3

1	7260	SALTECH suola 25 kg vedenpehennys/-puhdistuslaitteet		
2	7261	SALTECH suola 10 kg vedenpehennys/-puhdistuslaitteet		
3	7259	CLARAMAT suola 2 kg astianpesukoneille		

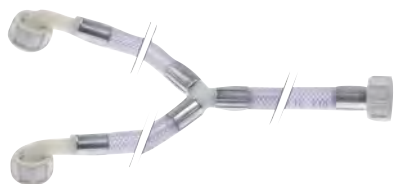

Yhdistelmäuunin liitosletku 10bar +90°C
Lisää letkuja sivulla 92-93, 235-236

1	7013	Yhdistelmäuunin liitosletku 10 bar. +90°C 1000+250/250 mm		
---	------	---	--	--

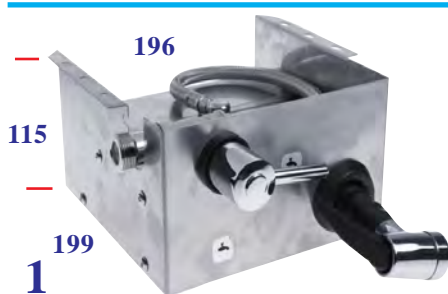

1

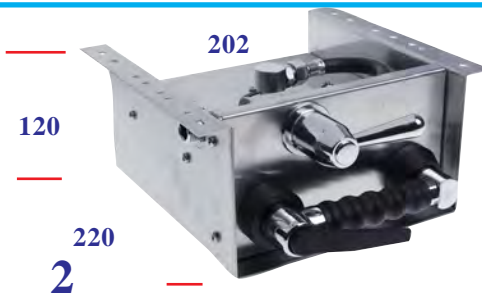

2



3

1	7170	Kelauslaite 1,7 m, 1/2"letku 7x13 mm		
2	7171	Kelauslaite 1,5 m, 1/2"letku 7x13 mm		
3	11246	Painealennusventtiili 1/2" 3bar. (1-6bar) Caleffi 5332		



1

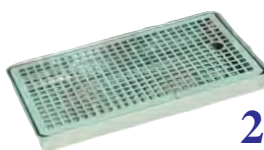

2



3

1	8150	Tippa-allas 400 x 220 x k30		
2	8151	Tippa-allas 300 x 180 x k30		
3	8152	Tippa-allas 220 x 150 x k30		

1	8127	0,25	Hidas	5x20 mm	10 kpl /rasia	
1	8015	0,5	Hidas	5x20 mm	10 kpl /rasia	
1	8016	1	Hidas	5x20 mm	10 kpl /rasia	
1	8017	2A	Hidas	5x20 mm	10 kpl /rasia	1
1	8018	3,15	Hidas	5x20 mm	10 kpl /rasia	
1	8019	4	Hidas	5x20 mm	10 kpl /rasia	
1	8020	5	Hidas	5x20 mm	10 kpl /rasia	
1	8021	6,3	Hidas	5x20 mm	10 kpl /rasia	
1	8128	10	Hidas	5x20 mm	10 kpl /rasia	2
1	8129	16	Hidas	5x20 mm	10 kpl /rasia	
2	8140	6,3	Hidas	6,3x32 mm	10 kpl /rasia	
2	8141	10	Hidas	6,3x32 mm	10 kpl /rasia	
2	8142	16	Hidas	6,3x32 mm	10 kpl /rasia	
2	8139	20	Hidas	6,3x32 mm	10 kpl /rasia	Berner liedet
3	8091	16	Hidas	8,5x31,5 mm	1 kpl	3
3	8092	20	Hidas	8,5x31,5 mm	1 kpl	
3	8093	25	Hidas	8,5x31,5 mm	1 kpl	Mikroaltouunit
4	1162-1	1	Hidas	10,3x38 mm max.500V		
4	1162-2	2	Hidas	10,3x38 mm max.500V		
4	1162-6	6	Hidas	10,3x38 mm max.500V		
4	1162-10	10	Hidas	10,3x38 mm max.500V		
4	1162-12	12	Hidas	10,3x38 mm max.500V		
4	1162-16	16	Hidas	10,3x38 mm max.500V		
4	1162-20	20	Hidas	10,3x38 mm max.500V		Mikroaltouunit
4	1162-25	25	Hidas	10,3x38 mm max.500V		



Pakkaus per 10 Kpl

8149 Sulake KLKR 20A
021722 30079458260718 USA

NEW



1	8101	2A	11x36 mm	Minitulppasulake	
2	8102	4A	11x36 mm	Minitulppasulake	
3	8103	6A	11x36 mm	Minitulppasulake	
4	8104	10A	11,36 mm	Minitulppasulake	
5	8105	16A	11x36 mm	Minitulppasulake	
6	8108	35A	15x36 mm	Minitulppasulake	



1	2330	Rational sulake CCD, CCM, HCPC, CCC 105-P30-A3-0,05A
2	2329	Rational sulake CCD, CCM, HCPC, CCC 0,05A240V
3	1025	Sulake 3A AC 240V DC 48V 3ETA 103-P10
4	8228	Ylikuormitussuoja 2A AC 240V
4	8229	Ylikuormitussuoja 3A AC 240V
4	8230	Ylikuormitussuoja 4A AC 240V
4	8231	Ylikuormitussuoja 5A AC 240V
4	8232	Ylikuormitussuoja 6A AC 240V
4	8233	Ylikuormitussuoja 8A AC 240V
4	8234	Ylikuormitussuoja 12A AC 240V
5	1027	Ylikuormitussuoja kumisuoja IP54

Asennusreikä 9,5 mm
3mm levyyn
6,3 mm lattaliittimet

No 11322
Häiriön poistaja
3 x 0,27uF 250V
FZP0271001002

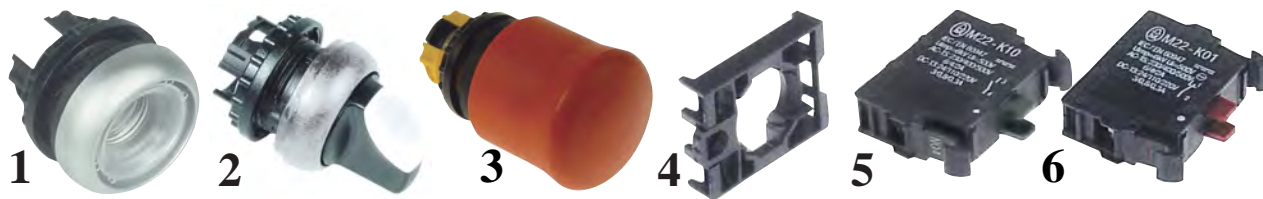

Pos.1 Kun käytetään ledilohkoa poista musta tukikappale

Kuva	No	Nimike			
1	B1300	Painonappirunko palautuva	MOELLER		
1	B1301	Painonappirunko pito	MOELLER		
2	B1302	Väännin 0-1	MOELLER		
2	B1303	Väännin 1-0-2	MOELLER		
2	B1298	Väännin 1-0-2 (1 ja 2 startti palautuvat)	MOELLER		
2	B1304	Väännin 1-0-2 (2 startti palautuva)	MOELLER		
3	B1305	Hätä-seis panike, vetämällä viritettävä	MOELLER		
4	B1306	Asennuskehys	MOELLER		
5	B1307	Kosketinlohko 1NO vihreä	MOELLER		
6	B1308	Kosketinlohko 1NC punainen	MOELLER		

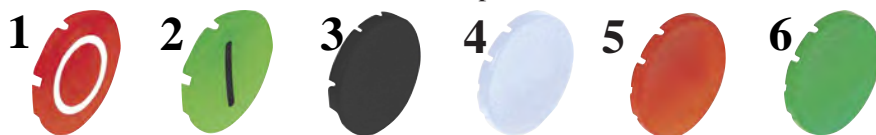

1	B1309	Linssi 0-painike punainen	MOELLER		
2	B1310	Linssi 1-painike vihreä	MOELLER		
3	B1320	Linssi, painike musta	MOELLER		
4	B1321	Linssi, painike väritön	MOELLER		
5	B1322	Linssi, painike punainen	MOELLER		
6	B1323	Linssi, painike vihreä	MOELLER		



1	B1315	Merkkilamppu runko	MOELLER		
2	B1316	Merkkilamppu linssi väritön	MOELLER		
3	B1317	Merkkilamppu linssi punainen	MOELLER		
4	B1318	Merkkilamppu linssi vihreä	MOELLER		
5	B1319	Merkkilamppu linssi sininen	MOELLER		
6	B1299	Suojakalvo painonapille ja merkkivalolle	MOELLER		

Käytetään vastaavaa väriä linssissä ledien kanssa



Erittäin paljon
valoa antavat
ledivalot

1	B1311	Ledilohko kirkas	85-264VAC	MOELLER	
2	B1312	Ledilohko punainen	85-264VAC	MOELLER	
3	B1313	Ledilohko vihreä	85-264VAC	MOELLER	
4	B1314	Ledilohko sininen	85-264VAC	MOELLER	



1	2415	Kytkin 2NO 0-1			
1	2414	Kytkin 22 mm 1NO/1NC400V 0-1 Ledi 24V AC/DC			

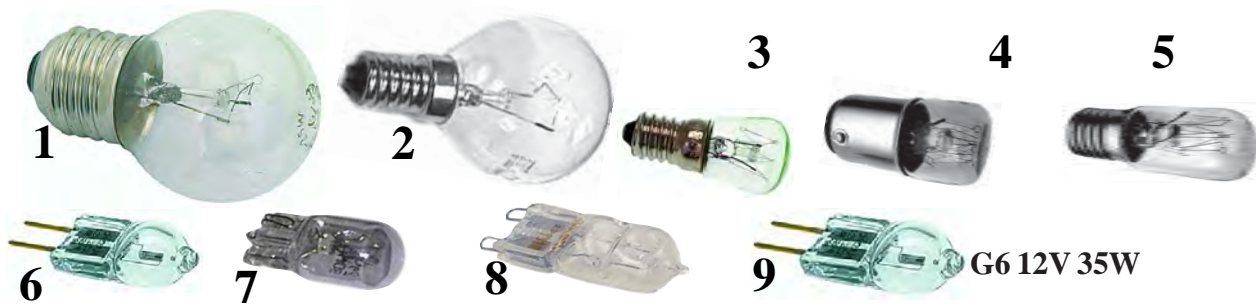

		Nimike	Sopii		
1	2070C	Uunilamppu E27 230V 25W 300°C	Luko Mini		
1	2070D	Uunilamppu E27 230V 40W 300°C			
2	2070	Uunilamppu E14 230V 25W 300°C			
2	2070B	Uunilamppu E14 230V 40W 300°C			
3	2071	Uunilamppu E14 230V 15W 300°C			
3	2071B	Uunilamppu E14 230V 25W 300°C			
4	2049	Merkkilamp.nastak. 230V 5/7W	Rational yhdist.uunit		
5	2049B	Merkkilamppu 230V 10W			
6	2175B	Uunilamppu 12V 20W 500°C G4	Kuppersbusch/Dieta		
6	2282	Uunilamppu 12V 10W 500°C G4	Rational yhdist.uunit		
7	2036	Merkkilamppu 24V 2W	Rational yhdist.uunit		
8	2394	Halogeenilamppu G9 230V 25W	300°C		
8	2395	Halogeenilamppu G9 230V 40W	300°C		
9	2424	Uunilamppu G6 12V 35W 300°C	LOTUS, EKA		



1	2291	Uunivalokaluste 35,5 mm Halogeeni G4 12V 20W			
2	2643	Uunivalok.230V G4 35,5 mm kaapeli 2400 mm Zanussi E-lux			
3	2016	Uunivalokaluste 230V10W	Rational yhdist.uunit		
4	2207	Uunivalok.230V10W 300°C E14Uunit Zanussi E-lux			
5	2644	Uunivalok.linssi 44 mm.	Zanussi E-lux		
6	2666	Uunivalok.lasi EKA 42 mm			
7	2667	Uunivalok.lasi pizza OEM 57 mm			
8	2044B	Uunivalaisimen lasi 52 mm	Rational yhdist.uunit		
9	2665	Uunivalok.tiiviste Pizzauunit OEM 32,5x55 mm			
10	2044	Uunivalaisimen tiiviste	Rational yhdist.uunit		
11	2735	Halogeenikanta G4-G6,35	OEMEL031-056		



1	11787	Granuldisk merkkilamppu 30V2W Ba9s	10271 053894		
2	3062	LED E14 240V 3W 4000K L=53 mm mikron lamppu			
3	2175	E14 240V 40W L70x25 200 lm 500h 500°C			

Reikämitta 50 mm



1

E14



2

E14

Pizza uunit

3



4



5

Reikämitta 66 mm

1	2206	Uunivalok.230V15W ø 54 300°C E14Unit Zanussi E-lux
2	2016B	Uunivalok.230V40W ø 73 300°C E14Pizza- ja paistinuunit
3	2016C	Uunivalaisimen lasi 73 mm kalusteeseen 2016B
4	2016D	Uunivalaisimen tiiviste kalusteeseen 2016B
5	2016E	Uunivalaisimen tiivisten tukirengas kalusteeseen 2016B

NEW

Electrolux Skyline



20278
Boilerin mag.venttiili
220/240V 50/60Hz
max. lämpötila 90°C
sisääntulo 3/4"
kaksi ulostuloa ø 10,5 mm
sisääntulon
takaiskuventtiilillä
1 ulostulo punaisella sup.
1 ulostulo mustalla sup.

3/8"-3/8"
Pesuventtiili



1



2



3



4

1	2288	Magneettiventtiilin kela 230V
2	2289	Magneettiventtiilin kela 230V
3	2290	Magneettiventtiilin kela 230V
4	2402	Magneettiventtiilin kela 230V
5	20278	Magneettiv.2 os. 10,5 mm 230V

www.restec.fi

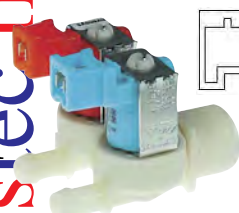

1

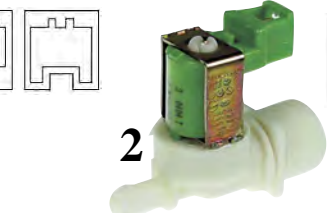

2



3

1	2377	Magneettiventtiili 230V Rational SCC, CM-v97, HCPC		
2	2378	Magneettiventtiili 230V Rational CCD, CCM		
3	2389	Magneettiventtiili 230V Rational HCPC 30020343ET		



1



2

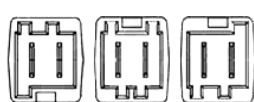

3

1	2750	Magneettiventtiili 230V Rational 10,5L/min		
2	2751	Magneettiventtiili 230V Rational 10,5L/min		
3	2752	Magneettiventtiili 230V Rational 10,5L/5L/min		



10L/min
5L/min

1

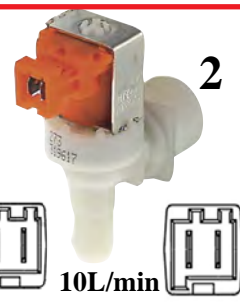

10L/min

2



2,5L+0,25L / min

3

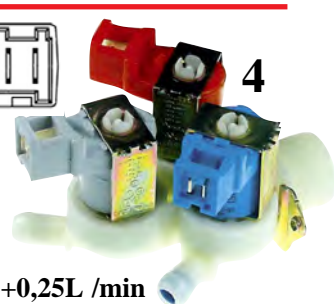
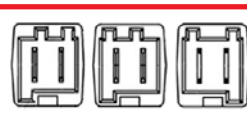

1,2L+0,25L / min

4

1	2623	Magneettiventtiili 14 mm 230V T90°C Electrolux		
1	11694	Magneettiventtiili 14 mm 230V T90°C 10L/min		
2	2624	Magneettiventtiili 14 mm 230V T90°C Electrolux		
3	2625	Magneettiventtiili 11 mm 230V T90°C Electrolux		
4	2626	Magneettiventtiili 11 mm 230V T90°C Electrolux		

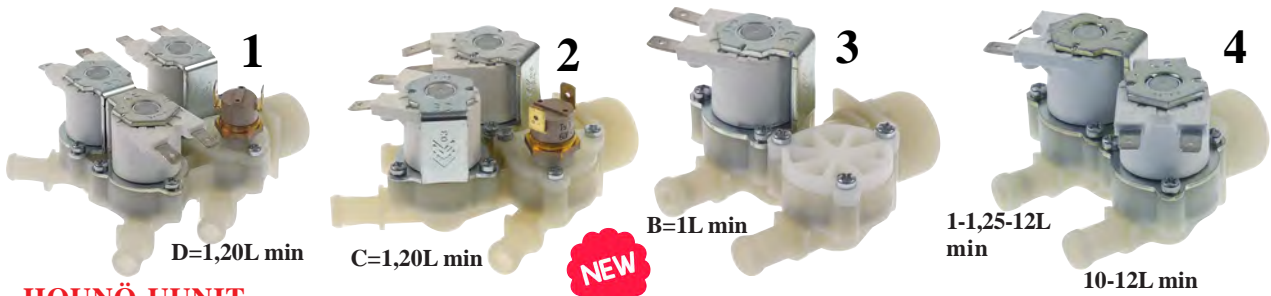

HOUNÖ-UUNIT

1	2621	Magneettiventtiilin 4-tie	kelat AC 24V max+90°C	in.3/4" out.4 x 10 mm
2	2410	Magneettiventtiilin 3-tie	kelat AC 24V max+60°C	in.3/4" out.3 x 10 mm
3	2411	Magneettiventtiilin 2-tie	kelat AC 24V max+90°C	in.3/4" out.2 x 10 mm
4	2412	Magneettiventtiilin 2-tie	kelat AC 24V max+90°C	in.3/4" out.2 x 10 mm



Elctrolux

5L/min max. +90°C
isot uunit yli 10 GN
3/4"-10,5 mm
1 ulostulo valkoinen-
1 ulostulo musta rajoitin



1	2617	Magneettiventtiilin 4-tie	kelat AC 230V	Rational
2	2614	Magneettiventtiilin 2-tie	kelat 5L/min. AC 230 V	Elctrolux

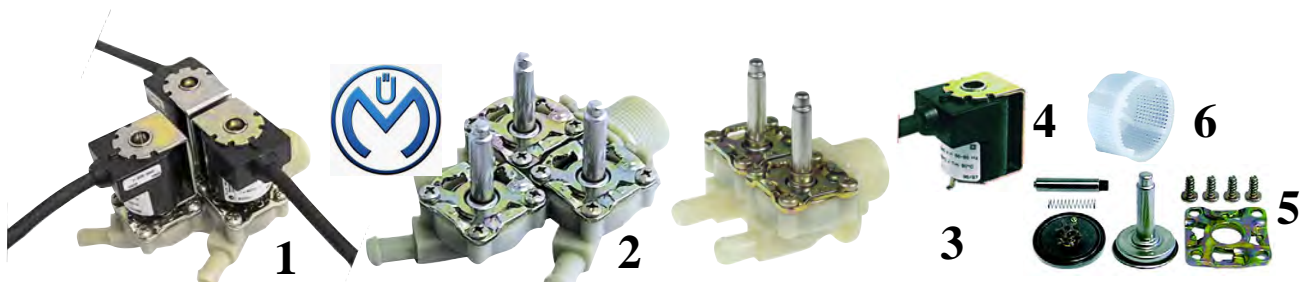

1	2045	Yhdistelmäunit Muller	3x12 mm Kaapeli 2000 mm		
2	2045B	Runko edelliseen venttiiliin			
3	2045C	Yhdistelmäunit Muller	2-os.runko CD / CM6, 101		
4	2046	Kela 230V kaapeli 2m	Rational		
5	1128	Korjaussarja Muller	Rational		
6	1128B	Muller magneettiv. sihti	19x10 mm		



Sisään 10 mm
Ulos 10 mm
Pituus 104 mm
Kaapeli 1300 mm
Kapasiteetti 1-25L/min
2010 jälk. SCC WS-mallit
SCC Line

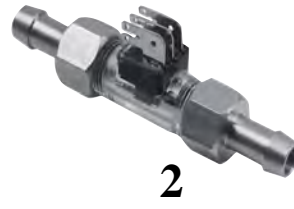

Sisään 10 mm
Ulos 10 mm
Pituus 110 mm
Lattaliittimet
Kapasiteetti 1-25L/min
CPC, SCC

1	2770	Veden mittaus anturi	Rational		
2	2771	Veden mittaus anturi	Rational		



Sisään 3/4"ET-Ulos 3/4"IT-Pituus 78 mm
Kaapeli 1300 mm-Kapasiteetti 1-25L/min
SCC 101 E, SCC 101 E - WE, SCC 102 E,
SCC 102 E - WE, SCC 201 E, SCC 202 E,
SCC 61 E - WE, SCC 62 E, SCC 62 E - WE
LINCAT METOS RATIONAL



NEW

1	2772	Veden mittaus anturi	Rational		
2	2773	Veden mittaus anturi	Rational SCC_WE61-202		

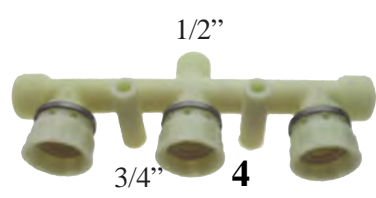
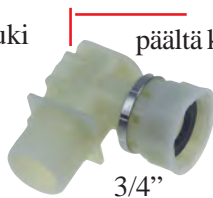

1	2753	Jakotukki/vedenjakaja	Rational		
2	2754	Jakotukki/vedenjakaja	Rational	päältä auki	
3	2754B	Jakotukki/vedenjakaja	Rational	päältä kiinni	
4	2753B	Jakotukki/vedenjakaja	Rational		

CCC, CCD, CCM

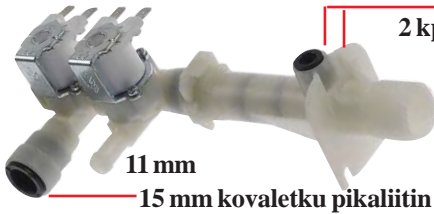

2 kpl 8 mm kovaletku pikaliitin
(kuvan takana toinen)
3/4"ulkokierre

Electrolux, Zanussi
FCZ, AOS, HOR, RDR

1	2774	Jakomagneettiventtiili 230V 3/4" 15/12 mm			
---	------	---	--	--	--



Silikoniletku 1m. Punoksella 10/17 mm **Rational,**
Fagor, Hounö

1	2741	Silikoniletku 10/17 mm 1 m.			
---	------	-----------------------------	--	--	--



1	2490	Moottoriventtiili 3/4" 24V	ACFCV		
2	2491	Moottoriventtiili 1" 230V	ACFCV, ECV, SCV, ZCV		
3	2397	Moottoriventtiili AOS-10,	DIETA 3/4"230V E-lux		
4	2397B	Moottoriventtiili AOS-10,	DIETA 3/4"230V E-lux		
5	2492	Moottoriventtiili setti	SCC Rational		
8	2492D	Kaapeli 2850 mm	SCC Rational		
6	2492C	O-reng 3,5mm x 46mm	SCC, CM sopii 2492		
7	2492B	O-reng 3,5mm x 26mm	SCC, CM sopii 2492		

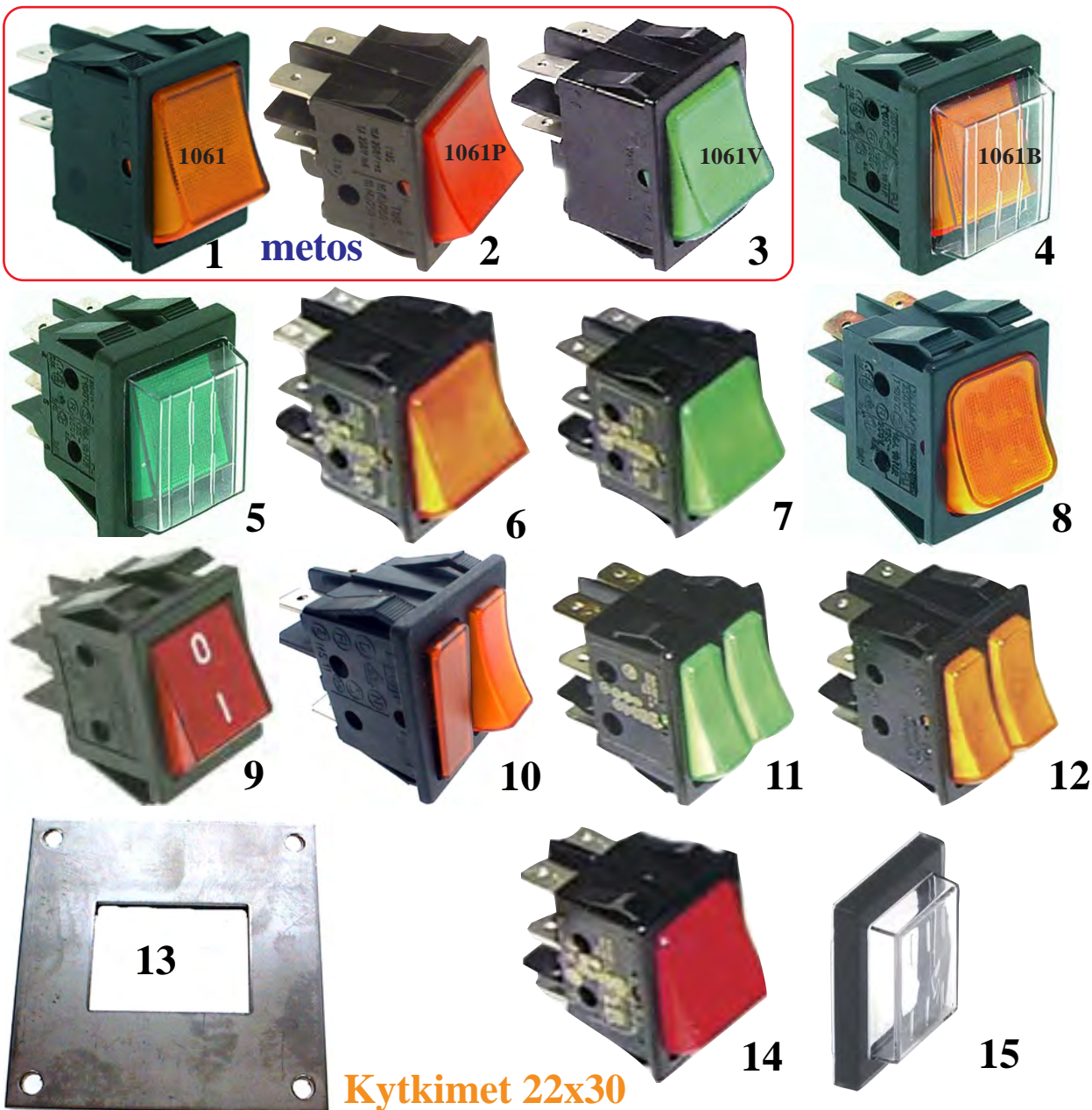

Kytkimet 22x30

Kuva	No	Nimike		
1	1061	Metos lämpöhauteet ym..22x30 16A250V	oranssi	
2	1061P	Metos lämpöhauteet ym..22x30 16A250V	punainen	
3	1061V	Metos lämpöhauteet ym..22x30 16A250V	vihreä	
4	1061B	Metos lämpöhauteet ym..22x30 16A250V		
5	1062	MM80 päävirtakytkin, väri vihreä 16A 250V +120° C		
6	1553B	22x30 mm 2x vaihtokytkin (6 nastaa) 16A/250V	oranssi	
7	1553C	22x30 mm 2x vaihtokytkin (6 nastaa) 16A/250V		
8	1206	16A 250V max+100°C 2kpl vaihtokosketin		
8	1210	Fagor FI-48,64,72, LVC21B, 1-kärki+merkkivalo		
9	1554	Kytkin 2 x vaihto (palautusjousella)		
10	5035	Kahvilaitteet, Oranssi 1x vaihtokytkin/valo 16A/250V		
11	1556	Vihreä, aukkoon 22x30		
12	1555	Oranssi, aukkoon 22x30		
13	5036	Kytkimien asennuslevy, reikäjako 50 mm aukko 22x30		
14	1553	22x30 mm 2x vaihtokytkin (6 nastaa) 16A/250V		
15	2171	Suojamuovi sopii 22x30		

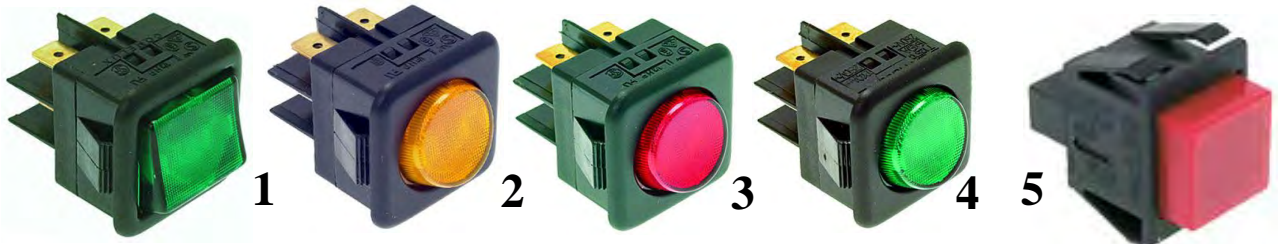

Reikään 25 x 25 16A 250V +125°C

1	1209B	Elettrobar 11F-11FD-11R-11RD No 213007
2	6285	Kytkin merkkilamppulla oranssi
3	6286	Kytkin merkkilamppulla punainen
4	6287	Kytkin merkkilamppulla vihreä
5	6216	16A 250V 85°C 27,2x22,2 mm. painettava
6	6101	Jääpalakoneet mm. Simag No Z1EL032 Mod 331128



12x34 mm

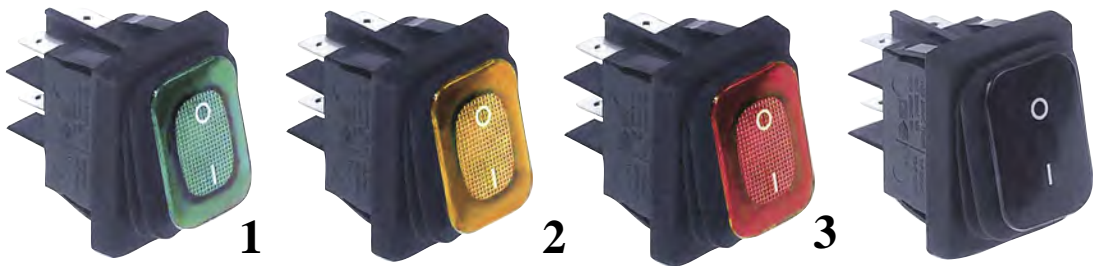

**16A
250V
120°C**

Uutuuskytkin, suojattu kokonaan.

1	2362	Vihreä	Kytkin 2xNO 30x22 mm
2	2363	Oranssi	Kytkin 2xNO 30x22 mm
3	2364	Punainen	Kytkin 2xNO 30x22 mm
4	2365	Musta	Kytkin 2xNO 30x22 mm

**Reikämitta
30 x 22 mm.
16A 250V
+120° C**



1	2214	Merkkilamppu punainen	230V 30x22
2	2215	Merkkilamppu vihreä	230V 30x22
3	2216	Merkkilamppu oranssi	230V 30x22
4	1066	Kytkin 1-0-2 jousipalautus 2xNO 230V 16A	30x22
5	1067	Kytkin 1-0-2 pito	2xNO 230V 16A 30x22

**Reikämitta
30 x 22 mm.
16A 250V
+120° C**



1	2168	Kytkin oranssi lediefekti,	aukko 30x22
2	2169	Kytkin punainen lediefekti,	aukko 30x22
3	2170	Kytkin vihreä lediefekti,	aukko 30x22
4	2171	Suojamuovi	sopii 2168-2170
5	2167	Kytkin, painettavaa mallia	aukko 30x22
6	2167B	Kytkin, painettava malli	aukko 28,5 x 29

**Reikämitta
30 x 22 mm.
16A 250V
+120° C**

E 10
16 mm 1



5



8



11



14

Sopii 1-2 kalusteeseen

E 14
19,2 mm 3



6



9



12



15

Sopii 3-4 kalusteeseen

E 14
22,5 mm 4



7

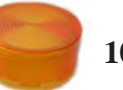

10



13



16

Sopii 3-4 kalusteeseen

Kalustemalli

Vihreä

Oranssi

Punainen

Väritön

1 No 2150

5 No 2154

8 No 2157

11 No 2160

14 No 2163

3 No 2152

6 No 2155

9 No 2158

12 No 2161

15 No 2164

4 No 2153

7 No 2156

10 No 2159

13 No 2162

16 No 2165

7



6



1

2

3

4



2035

5



2010

Original

Kuva	No	Nimike				
1	2091	Merkkilamppu	230V	E10 max.	28 mm	2150, 2151
2	2092	Merkkilamppu	230V	E14 max.	30 mm	2152, 2153
3	2093	Merkkilamppu	230V	E14 max.	54 mm	
1	2094	Merkkilamppu	400V	E10 max.	28 mm	2152, 2153
4	2035	Merkkil.kaluste	230V	2W	16,2 mm reikään	
5	2010	Merkkil.kaluste	230V	2W	22 mm reikään	Kopal, Lapok
6	2108	Merkkil.kaluste	230V	2W	12 mm vihreä	+120C°
7	2108B	Merkkil.kaluste	230V	2W	12 mm punainen	+120C°



1

2

3

4



5

6



+120°C

Fagor v. 08 ennen

1	5081	Merkkilamppu	230V	12 mm	vihreä	
1	5081B	Merkkilamppu	400V	12 mm	vihreä	
2	5082	Merkkilamppu	230V	12 mm	oranssi	
3	5083	Merkkilamppu	230V	12 mm	punainen	
2	5084	Merkkilamppu	400V	12 mm	oranssi	
4	5086	Merkkilamppu	230/400V	14 mm	oranssi	
5	5087	Merkkilamppu	230/400V	14 mm	vihreä	
6	5086B	Merkkilamppu	230/400V	14 mm	punainen	

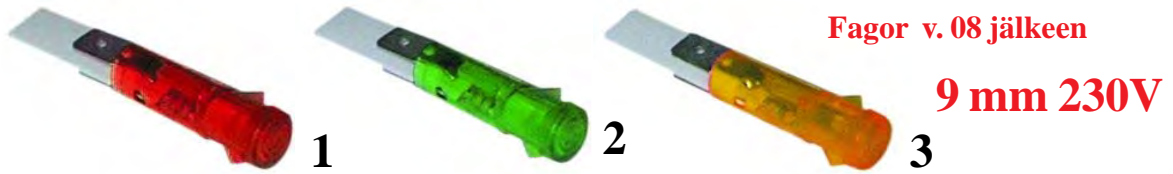

Fagor v. 08 jälkeen

9 mm 230V

Kuva	No	Nimike			
1	B1047	Merkkilamppu 230V 9 mm .	punainen		
2	B1048	Merkkilamppu 230V 9 mm .	vihreä		
3	B1049	Merkkilamppu 230V 9 mm .	oranssi		



10 mm 230V

1	B1050	Merkkilamppu 230V 10 mm .	oranssi		
2	B1051	Merkkilamppu 230V 10 mm .	väritön		
3	B1052	Merkkilamppu 230V 10 mm .	punainen		



Merkkilamppu

1	1449B	Linssi väritön	10 mm	359228		
2	1449C	Linssi oranssi	10 mm	359124		
3	1449D	Linssi punainen	10 mm	359125		
4	1449E	Linssi vihreä	10 mm	359123		
5	1788B	Poltin 12V				
5	1788	Poltin 24V				
5	1789	Poltin 400V				
5	5090B	Poltin 230V		359130		
6	5089	Merkkilampun linssi 12 mm vihreä				
7	5090	Merkkilampun linssi 12 mm oranssi				
8	5081B	Merkkilamppu 400V				

Wolk, Elektrobar,
Zanussi, ATA,
Adler, Hoonved



Kuva	No	Nimike			
1	5006	Oranssi 14 mm 230V +120°C			
2	5006B	Punainen 14 mm 230V +120°C			
3	5006C	Vihreä 14 mm 230V +120°C			



6 mm kaapeli 400 mm

1	11445	Merkkilamppu Oranssi	6 mm kaapeli 400 mm		
2	11446	Merkkilamppu Vihreä	6 mm kaapeli 400 mm		



1	5074	Merkkilamppu punainen	13mm 250V mutt. O-reng L=60		
2	5075	Merkkilamppu oranssi	13mm 250V mutt. O-reng L=60		
3	5076	Merkkilamppu vihreä	13mm 250V mutt. O-reng L=60		
4	5221	Merkkilamppu oranssi	13mm 230V 120°C		



1	5077	Merkkilamppu vihreä	22mm 230V max 160°C		
2	5078	Merkkilamppu vihreä	22mm 400V max 160°C		



1	8054	KytKentärima 5 x M6 40 A			
2	8055	KytKentärima 6 x M6 40 A			
3	8056	KytKentärima 6 x M6 40 A	+130°C liedet, astianpesukoneet ym...		
4	2174E	Pistokeliitin 4-napainen max. 16A kaapeli 4x2,5mm ²			

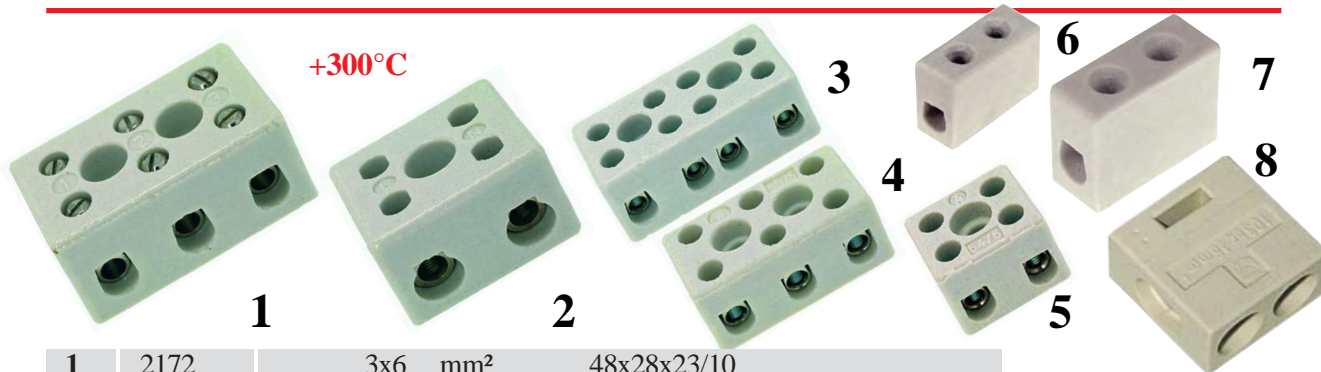

1	2172	3x6 mm ²	48x28x23/10
2	2172B	2x6 mm ²	25x22x21
3	2173	4x2,5 mm ²	40x18x17
4	2174	3x2,5 mm ²	32x17x15
5	2174B	2x2,5 mm ²	20x21x18
6	2174C	1x2,5 mm ²	25x12x20
7	2174D	1x6 mm ²	18x22x10
8	2174F	1x16 mm ²	28x15x28



1	2321	KytKentäliitin 5x2,5mm ² T140°C		
2	2322	Keraaminen kytkentäplintti 30A 4x10mm ²		
3	2323	Keraaminen kytkentäplintti 32A 2x10mm ²		
4	2324	Keraaminen kytkentäplintti 32A 3x10mm ²		

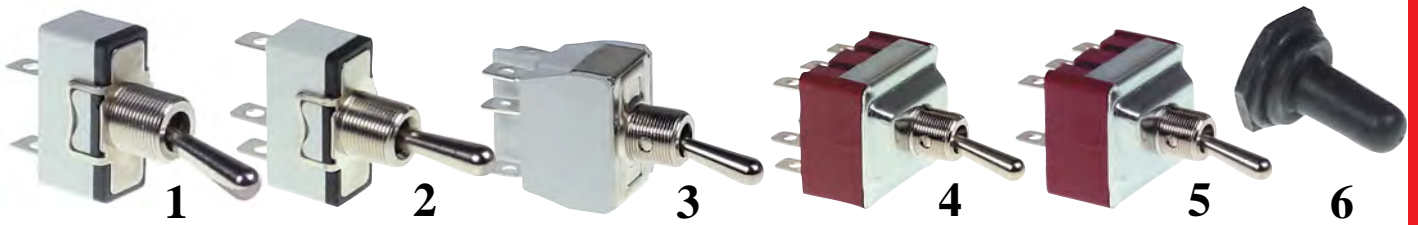

1	2403	Kytkin 1+0	M12x0,75 15A250V		
2	2379	Kytkin 1+0+Start	M12x0,75 15A250V		
2	2380	Kytkin 1+0+2	M12x0,75 15A250V		
3	2381	Kytkin 2 x vaihtokytkin	M12x0,75 2 x 15A250V		
4	2382	Kytkin 3 x vaihtokytkin	M12x0,75 3 x 15A250V		
5	2383	Kytkin 3 x 0-1	M12x0,75 3 x 15A250V		
6	2384	Kumisuoja			

Rational

MSCC Clean Jet Care malliin



Rational

8060= 5600206

8061= 5600208

8162= 5600562

1	8160	Puhdistusaine tabletti	Clean Jet Care	100 kpl	
2	8161	Huuhteluaine tabletti	Clean Jet Care	50 kpl	
3	8162	Pesu tabletti Limescale	Clean Jet Care	150 kpl	

Malli muuttunut!



1	2247	Pesuvarsi	HCPC 61		
2	2246	Pesuvarsi	HCPC 101-202		



Rational
Electrolux
AOS-101
Eloma
Genius 20-10, 10-11

1	2274	Pesuainepumppu Yhdistelmäunit HCPC			
2	2275	Painekytin, Yhdistelmäunit HCPC			
3	2349	Painekytin, Yhdistelmäunit HCPC			
4	2447	Painekytin Rational 0-0,3mbar 12V 10A			

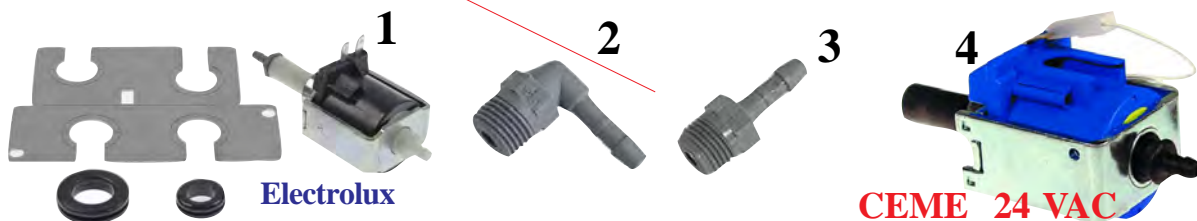

Electrolux

CEME 24 VAC

1	2446	Pesuainepumppu 38-54W 6 mm.			
2	2618	Letkunippa 1/8"- 6 mm letkulle 90°kulma			
3	2619	Letkunippa 1/8"- 6 mm letkulle suora			
4	2445	Pesuainepumppu 47W 24V 1/8"-7 mm			

Paistinuunit Gapro, Juno, Zanussi, Roeder, Fagor, Senking

Electrolux

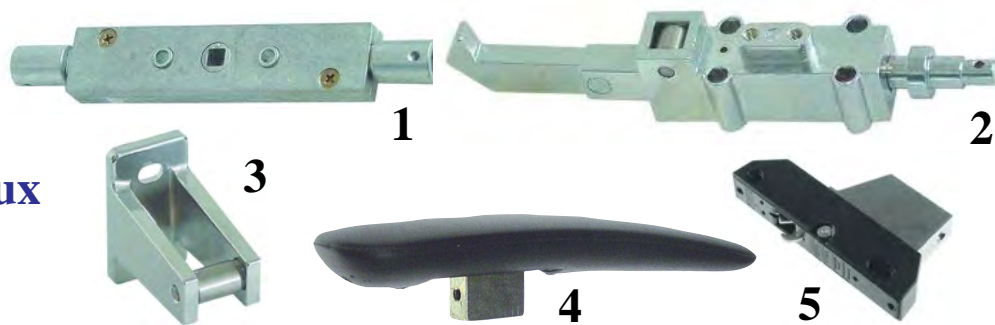

Kuva	No	Nimike			
1	2305	Lukko	Zanussi FCV/10, 20		
2	2306	Lukko	Zanussi FCV/10, 20		
3	2308	Vaste	Zanussi FCV/10, 20		
4	2309	Kahva	Zanussi FCV/201, 202		
5	2310	Lukko	Zanussi FCV/6		

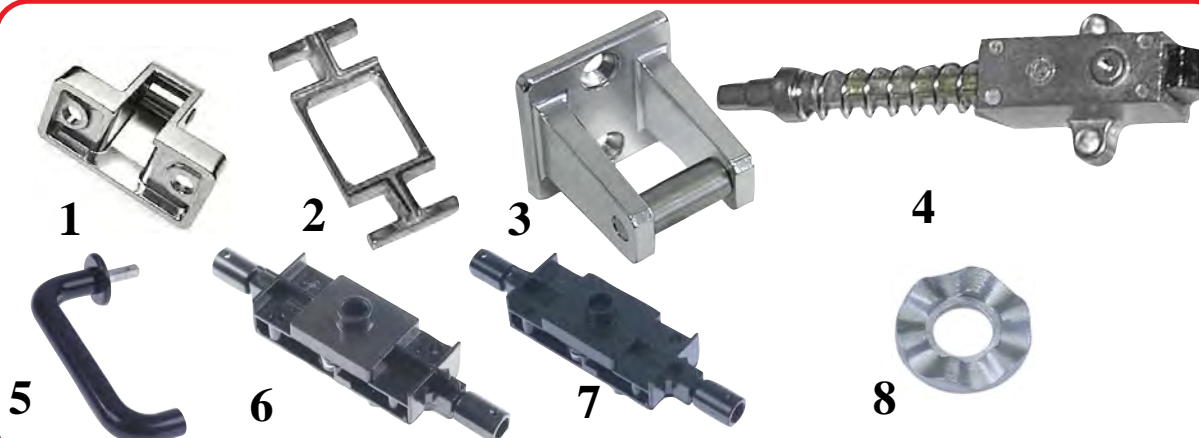

1	2184B	Vastakappale			
2	2184C	Kehys			
3	2184D	Lukon vaste			
4	2184E	Lukon vaste			
5	2184F	Kahva			
6	2184	Lukko			
7	2725	Lukko vasenkätinen 170 mm Fagor			
8	2660	Rajoitinlevy sarantaan Electrolux			



Electrolux Eloma
Fagor Lainox Maeno
Palux ym...

1	2485	Lukko	AOS 6/10GN, HOR, RDR, EJM		
2	2486	Lukonkieli	AOS 6/10GN		
3	2484	Lukon yläosa	AOS 6/10GN		
4	2726	Lukkomekanismi,			
5	2487	Lukkomekanismin jousi	2485:teen		
6	2488	Houno kahvanjousi	13x12x2 mm		
7	2483	Lukon kieli	AOS 6/10GN, HOR, RDR, EJM, EKA		

Electrolux AOS 6-20



Lukko
Electrolux
AOS 201
AOS 202



2



3

ELOMA-Convection uunit

Mallit: GENIUS-T
1011, 611,
MULTIMAX B20-11



4

Mallit: GENIUS-MT
MULTIMAX -611

5



Kuva	No	Nimike
1	2787	Lukkon/ kahva Electrolux AOS 6-20
2	2788	Lukko Electrolux AOS 201-202
3	2757	Lukkon /kahva ELOMA yhdistelmäunit
4	2030	Lukkon /kahva ELOMA yhdistelmäunit MT 611, 1011
5	2034	Kahvankaulus ELOMA yhdistelmäunit MT 611, 1011

Convection uunit



BUA-606E, BUA-610E, BUE-606E, BUE-610E,
CDA-107E, CDA-111E, CDA-207E, CDA-211E,
CDE-107E, CDE-111E, CDE-207E, CDE-211E,
CDP-107E, CE-10, CE-20, CE-5, CRCA-107E jne.... jne...
INOXTREND, LOTUS, MODULAR, RAHRBACH, WHIRLPOOL

1	2760	Lukko/kahva	Yhdistelmäunit Universail
---	------	-------------	---------------------------



1



2



3

CM 201 E - WE PLUS,
CM 202 E - WE PLUS,
SCC 201 E - WE,
SCC 202 E - WE
12/2009 eteenpäin

1	2639	Rational lukko	SCC-Line 201-202
2	2639B	Rational lukko pesä	SCC-Line 201-202
3	2430	Rational kahva	CM/SCC201/202

EKA



KF725E UD, KF725UD, KF933U, KF964AL,
KF964ALM, KF966D AL UD, KF980 DOUBLE EV,
KF980 DOUBLE EV-I, KF980 DOUBLE V, KF980 DOUBLE V-I,
KF980EV, KF980V

1	2756	MetosChef 40, 20,220,240, EKA, Mastro lukko
---	------	--



1



2



3



4

5

CCD201/202
CCM201/202
CCC201/202

CM/SCC201/202

1	2352	Rational kahva	
2	2256	Rational lukkopesä	
3	2367	Rational lukkopesä	
4	2430	Rational kahva	CM/SCC201/202
5	2431	Rational kahvan vaste	CM/SCC201/202



Kuva	No	Nimike			
1	2369	Rational kahvan laakeri	CD201 CM201 CD/CM20		
2	2368	Rational kahva			
3	2185C	Rational salpa			
4	2185B	Rational runkokappale			



1	2254	Rational runkokappale	CD201 CM201 CD/CM20		
2	2254B	Rational laakerilevy			
3	2185D	Rational lukon vaste			
4	2185	Rational yhdistelmäunit			



1	2255	Rational kahva	HCPC201/202 CD201/202 CM201/202		
2	2256	Rational lukkopesä			
3	2358	Rational lukon salpa			
4	2366	Rational jousilevy			
5	2357	Rational lukko			

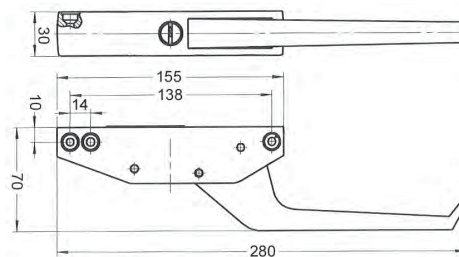

1	2039	Rational yhdistelmäunit CD 101 CM 101 ym.			
2	2040	Lukon vastakappale CD 101 CM 101 ym.			



CCD201/202
CCM201/202
CCC201/202

Kuva	No	Nimike		
1	2352	Rational kahva		
2	2256	Rational lukkopesä		
3	2367	Rational lukkopesä		

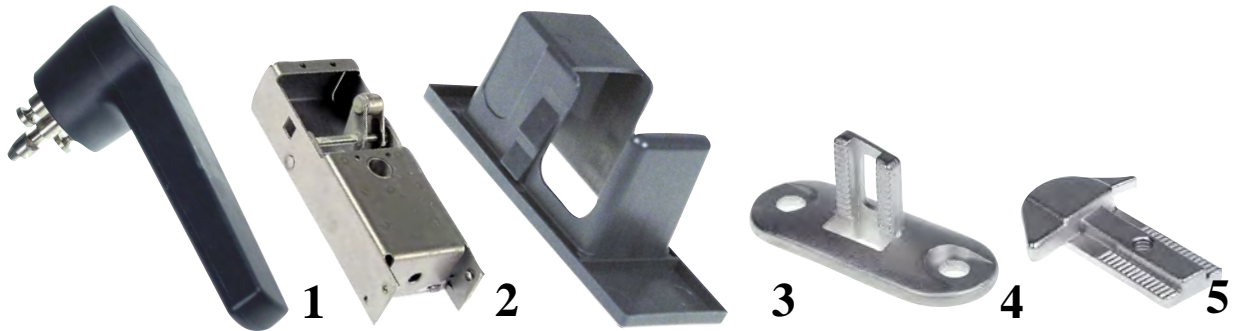

1	2352	Rational kahva		
2	2353	Rational lukko	HCPC61-102	
3	2354	Rational lukon suojus	CD61-102	
4	2355	Rational lukon vaste	CM61-102	
5	2356	Rational lukon kieli		



CCD61/101
CCM61/101
CCC61/101

1	2370	Rational lukko		
2	2371	Rational lukon kotelo		EI SAA ENÄÄN
3	2040	Rational lukon vaste		



1	2372	Rational kahva		
2	2373	Rational lukonosa	CM61-102	
3	2374	Rational lukon kieli	SCC	
4	2375	Rational lukon suojus		
5	2374B	Rational lukon vastekieli		
6	2374C	Rational lukon vaste		

Desmon
E-lux

Kuva	No	Nimike		
1	2077	Vastakappale		
2	2076	Lämpöhauteet ja kylmäkaapit (PKO) Kiin.väli 118 mm		
3	2099	Vastakappale		
4	2098	Kylmäkaapit, paistinuunit Kiin.väli 121 mm		
5	6187B	Vastakappale Lainox FV03-06 Desmon, E-lux		
6	6187	Kylmäkaapit, paistinuunit Kiin.väli 150 mm Desmon, E-lux		

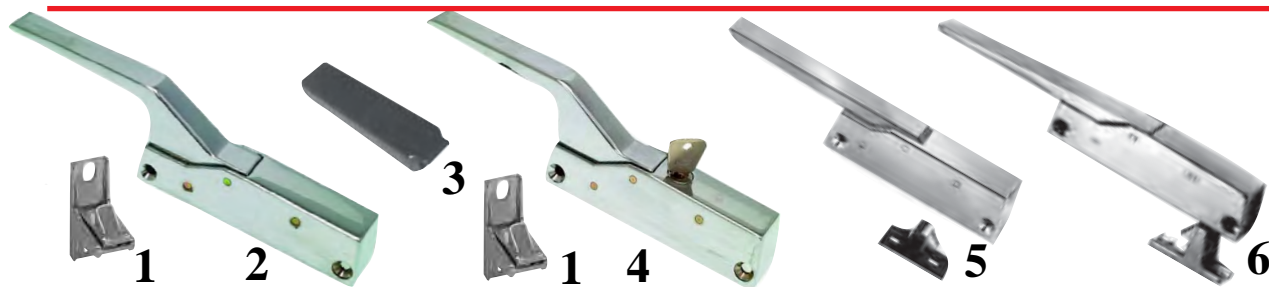

1	2019C	Vastakappale
2	2019	Kylmäkalusteet, Paistiuunit LUKO-MINI No 790
3	2018	Kahvan kumi sopii 2019, 2019B
4	2019B	Lukittava, Eloma, FrankePalux, Mareno
5	6191	Kylmäkaapit Mod.5240 / 3L Kiinnitysväli 103 mm.
6	6190	Kylmäkaapit matala No 790 Kiinnitysväli 131 mm.

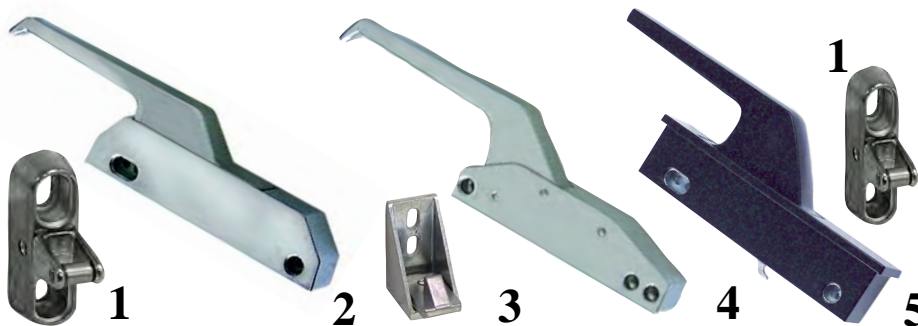

1	2085B	Lukon vastak..690024 Säädettävä korkeus
2	2085	Yhdistelmäunit H.R.S D 6200
3	2040	Lukon vastakappale
4	2039	Rational yhdistelmäunit CD 101 ym.
5	2017	Kuppersbusch Dieta yhdistelmäunit (vastakappale 2085B)
6	2629	E-lux FCF-ECF-ZCF-ACF-NCF 6-10 Kittit 0C9988



1	20290	LED-palkki vasen/oikea 600 mm Rational 10 joht.
2	20291	LED-optiikka 670 mm Rational 10 joht.
3	20292	LED-palkki vasen/oikea 335 mm Rational 6 joht. ja 20 joht.
4	20293	LED-optiikka 400 mm Rational 6 joht. ja 20 joht.

NEW

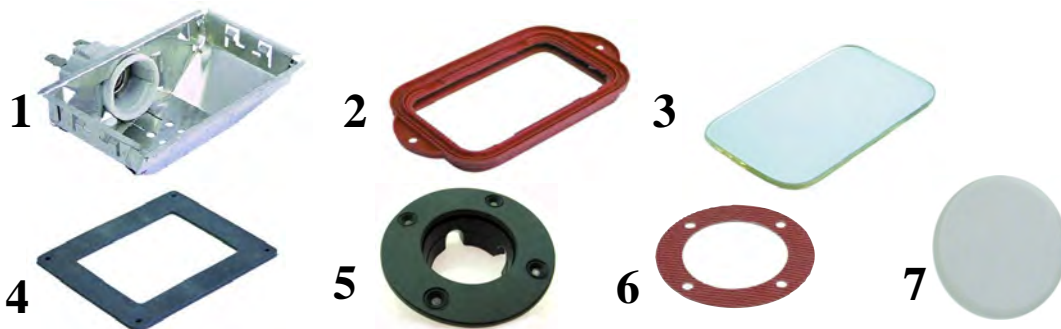

1	2311	Uunivalokalusteen pohja	Zanussi FCF/40		
2	2312	Uunivalokalusteen tiiviste	Zanussi FCF/40		
3	2313	Uunivalokalusteen lasi	Zanussi FCF/40		
4	2268	Valokalusteen tiiviste	E-lux,Dieta,Kuppersbusch		
5	2265	Valokalusteen tiiviste CS20	E-lux, Zanussi		
6	2269	Tiiviste edellisen alle CS20	E-lux, Zanussi		
7	2644	Valokalusteen lasi CS20	E-lux, Zanussi		



1	2278	Uunivalokalusteen pohja	Rational		
2	2279	Uunivalokalusteen lasi	Rational	CCD, CCN CCC(v.94)	
3	2280	Uunivalokalusteen tiiviste	Rational	CM (v.94)	
4	2281	Uunivalokalusteen tiiviste	Rational	HCPC	
5	2282	Uunivalokalusteen poltin	Rational		

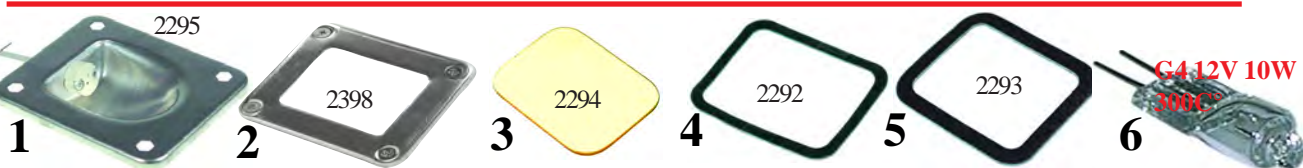

1	2295	Uunivalokalusteen pohja	Rational		
2	2398	Uunivalokalusteen kehys, lasi ja tiiviste		CM(v.04) SCC	
3	2294	Uunivalokalusteen lasi	Rational		
4	2292	Uunivalokalusteen tiiviste	Rational		
5	2293	Uunivalokalusteen tiiviste	Rational		
6	2282	Uunivalokalusteen poltin	Rational		

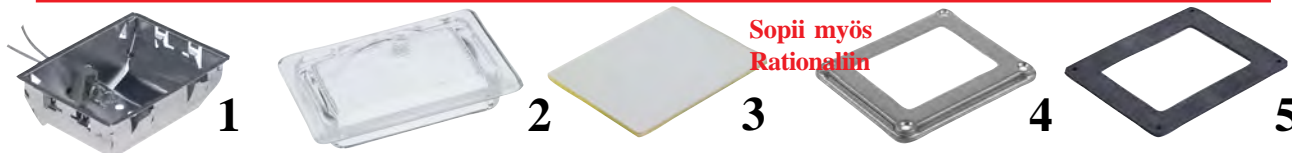

1	2730	Uunivalokalusteen pohja 55x70	Pizza Master Kuppertsbusch		
2	2729	Lasi edell. 52x67	Pizza Master Kuppertsbusch		
3	2731	Uunivalokalusteen lasi 74x58x3 mm	Kuppertsbusch		
4	2732	Uunivalokalusteen kehys 95x81x6 mm	Kuppertsbusch		
5	2733	Uunivalokalusteen tiiviste 91x77x3 mm	Kuppertsbusch		

www.restec.fi

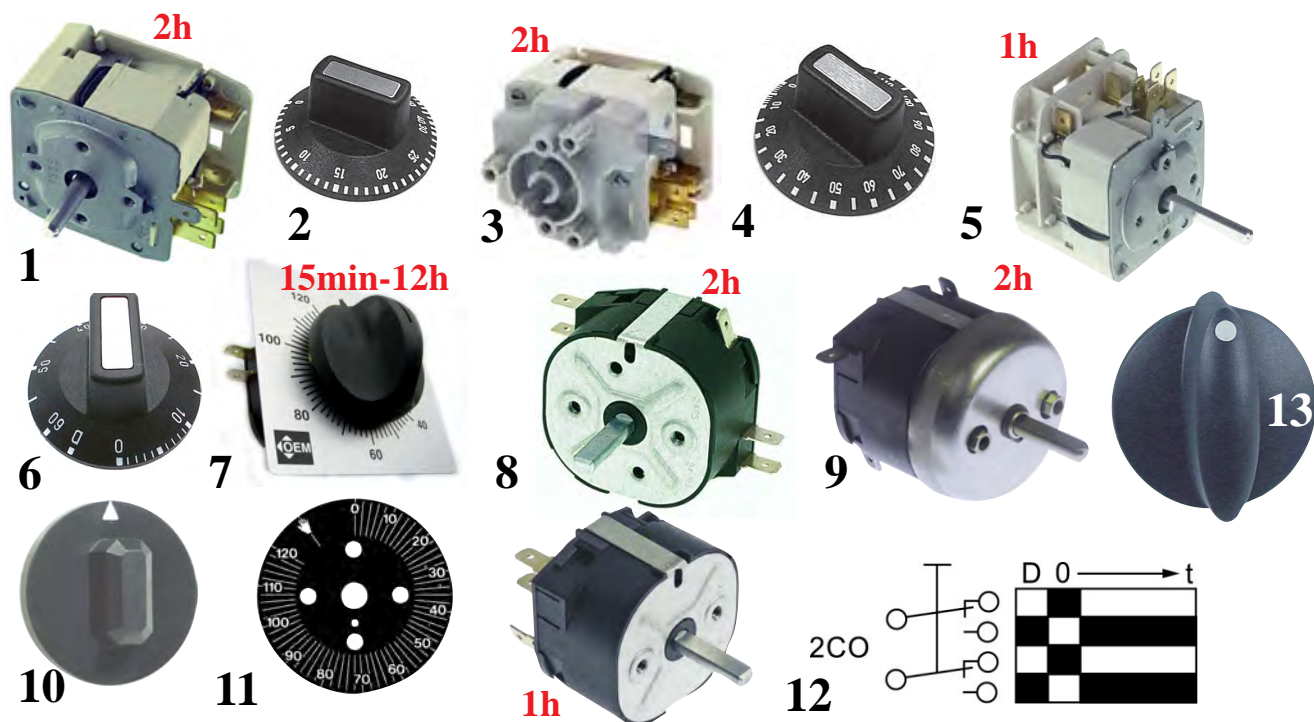

Kuva	No	Nimike			
1	2052	Aikakello 120 min. 2 x vaihtokärki			
2	2053	Väännin 120 min Rational Edelliseen			
3	2052B	Aikakello 120 min+D Rational 16A			
4	2051	Väännin 120 min Rational			
5	2081	Aikakello 60min +D 16A 230V			
6	2178	Väännin 60min +D			
7	2106	Aikakello 120 min	Sisältää nupin ja asteikon (kuva 7) T 125°C 16A 2- vaihtokosketinta		
7	2105	Aikakello 60 min			
7	2105B	Aikakello 30 min			
7	2105C	Aikakello 15 min		ei saa enään	
7	2106B	Aikakello 6h			
7	2106C	Aikakello 4h			
7	2106D	Aikakello 12h			
8	2050	Aikakello 120 min+D 2x vaihtokärki (2xCO)			
9	2050B	Aikakello 120 min+D 2xNO, soittokello			
10	2050 C	Väännin			
11	2050 D	Asteikko 0-120 +1			
12	2615	Aikakello 2h UNOX 2xCO + D			
12	2616	Aikakello 1h UNOX 2xCO + D			
13	2009	Väännin 50 mm Rational ja Fagor			

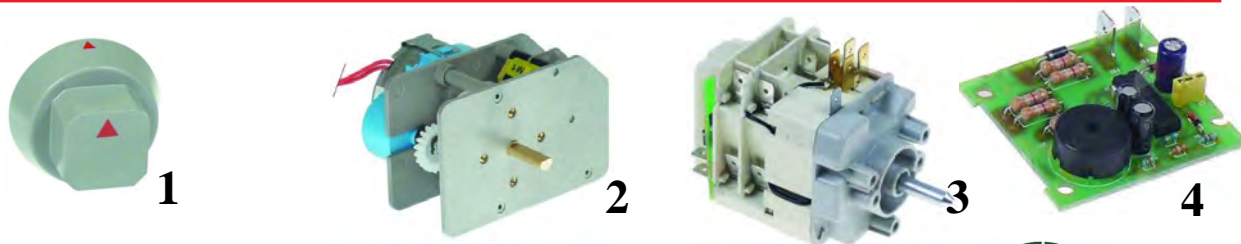

1	2315	Väännin 120 min Zanussi			
2	2314	Aikakello 120 min+D Zanussi FCV			
3	2440	Aikakello 120 min+D+ elektroninen summeri (piip)			
4	2441	Aikakellon elektroninen summeri (piip)			

No2026 No2050C

Lämpölaitteiden Elektroniset termostaatit



eliwell

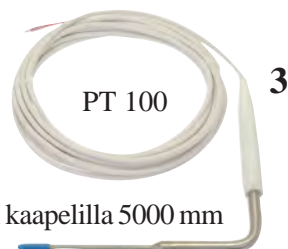

Elektroniset termostaatit aukkoon 71x29 syvyys 64 mm
-50...+1350°C Anturi Typ. PT100-TCJ-TCK
 Anturityyppejä vaihdettavissa valikosta.

Silikoni kaapelilla 5000 mm



Kuva	No	Nimike			
1	2075B	IC Plus 915 PT 100TCJ-TCK 12V	2 relettä 8 (4)A		
1	2073	IC Plus 915 PT 100TCJ-TCK 230V	2 relettä 8 (4)A		
2	2072	IC 912 PT 100TCJ-TCK 230V	1 rele 8 (4)A		
2	2075	IC902 PTC (NTC) 12V	1 relettä 8 (3)A	-50...+140°C	
3	2387	Anturi silikonilla 5 m 4x100 mm PT100	Max. +90°C		
4	2074	Anturi PT100 terässukalla 2,7 m 6x100	Max. -200...+600°C		
5	6274	NTC Anturi 10 kohm Silikoni sininen	+140°C 1,5 m		
5	6016	PTC Anturi 1 kohm Silikoni harmaa	+140°C 1,5m		
6	2428	Anturi PT 100 -20...+180°C silikonilla	2,5 m.		
7	2425	Anturi PT 1000 -20...+80°C PVC kaapeli	5 m.		
7	2426	Anturi PT 100 -40...+120°C PVC kaapeli	5 m.		
7	2427	Anturi NTC 10kOhm. -20...+80°C PVC kaapeli	5 m.		

www.restec.fi



Myös virta ja jännite
 sisäänmeno-ohjaukset:
0-20/4-20 mA
0-10/2-10V



1 rele (vaihto)10A
 1 rele (vaihto)8A
 NTC/PTC/Pt100/Pt1000/
 TC(J,K)/mV/mA
 (anturit ei mukana)
-100°...+1300°C (anturi määrää)
 Ympäristölämpötila 0+55°C
 Aukko 71 x 29

1	2628	EVK412M3VXBS 71x29x59 mm	12/24V AC/DC		
---	------	--------------------------	---------------------	--	--



Saatavana vain mustalla taululla
0-500°C
1 CO, 5A 250V
Bulbo 8x140 mm, kapilaari 1200 mm
60 mm reikään, taulumitta 72x72 mm

1	2083	Pizzauunin termostaatti 0-500°			
---	------	--------------------------------	--	--	--



2 Hounö 350°C bulb 3x26 kaap.650 mm M8

bulbo ø3,5x170 mm

Lämpötila-anturi Pt100-kaapeli Vetrotex-anturi -100-450°C kaapeli -50-+350°

3

1	2739B	Paistoanturi Rational CM 61-102			
2	2779	Kammion anturi Hounö Visual Cooking 11			
3	2722	Boilerin anturi PT100 Hounö kaapeli 400 mm			

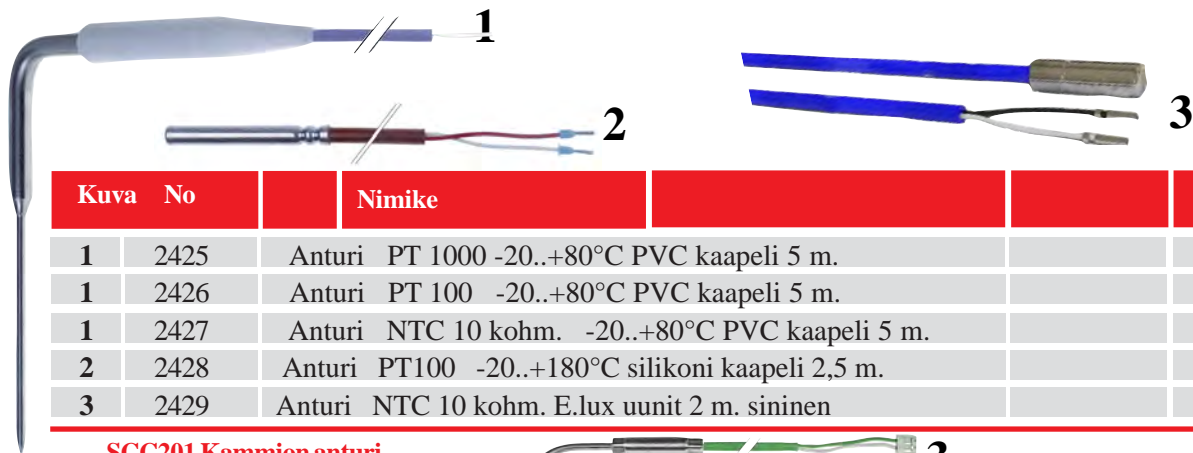

Kuva	No	Nimike		
1	2425	Anturi PT 1000 -20..+80°C PVC kaapeli 5 m.		
1	2426	Anturi PT 100 -20..+80°C PVC kaapeli 5 m.		
1	2427	Anturi NTC 10 kohm. -20..+80°C PVC kaapeli 5 m.		
2	2428	Anturi PT100 -20..+180°C silikoni kaapeli 2,5 m.		
3	2429	Anturi NTC 10 kohm. E.lux uunit 2 m. sininen		

SCC201 Kammion anturi



1	2690	Anturi Rational K(NiCr-Ni) silkoni -50...+1150°C	1,2 m	
2	2689	Anturi Rational K(NiCr-Ni) silkoni -50...+1150°C	1,3 m	
3	2738	SCC201 Viemärianturi K (NiCr-Ni) -50...+1150°C	2,5 m	
4	2736	SCC201 Kosteusanturi K (NiCr-Ni) -50...+1150°C	1,7 m	
5	2737	SCC201 Boilerianturi K (NiCr-Ni) -50...+1150°C	1,5 m	

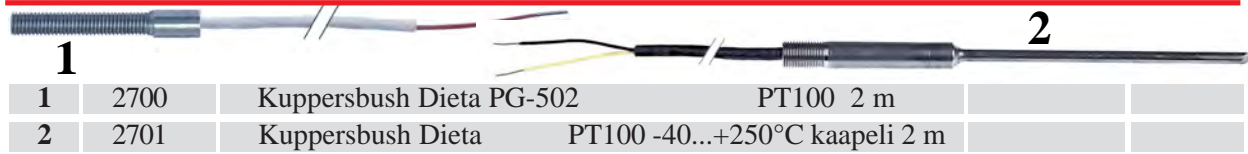

1	2700	Koppersbush Dieta PG-502	PT100	2 m
2	2701	Koppersbush Dieta	PT100 -40...+250°C kaapeli	2 m



2702
Boilerin anturi
E-lux Zanussi
AOS101-201
850 mm FTFE bulb 4x70
0C0325

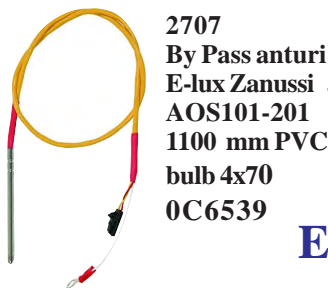

2707
By Pass anturi
E-lux Zanussi
AOS101-201
1100 mm PVC
bulb 4x70
0C6539



2703
Uunikam. ant.
E-lux Zanussi
AOS101-201
500 mm PVC
bulb 4x70
0C6538



ECV, FCV, ZCV

Elctrolux

NEW

1	2704	E-lux Zanussi höyrynk.tulppa/anturin läpivienti		
---	------	---	--	--



1 0CK208
Elctrolux Skyline uunin anturit



2 0CK209



0CK270 3

1	20270	NTC-anturi Punainen Jäähdytyslementtiin	1000 mm	
2	20271	NTC-anturi Sininen Jäähdytyslementtiin	1000 mm	
3	20272	Boileri anturi TCK Keltainen -50..1150°C	1200mm	
4	20276	Lambda anturi LC17025 BOSCH	900 mm	



4 0CK168



CM, SCC 201-202

1	2499	Rational anturi K(NiCr-Ni) -40..+250°C	2,2m	
---	------	---	------	--

1	6792	Anturi Pt 1000 -50..+110°C 3m. probe 5x20 mm		
---	------	--	--	--

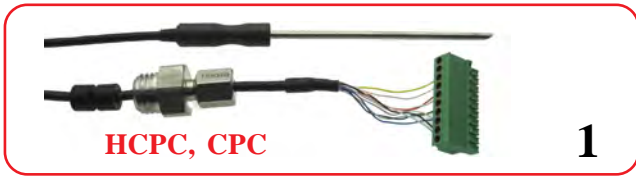

HCPC, CPC

1



CM ja CD

2



SCC201/202

3



SCC101, SCC61 - 62

4



HCPC

5



4.2

CM101 - 102, CM61 - 62 (kaksi johtoa)

1	2283	Rational Original 3035071 HCPC, CPC Paistoanturi 5 johdinta		
2	2103	Rational yhdistelmäunit CM ja CD kaapeli teflon 2800 mm kahva 83/10 mm kärki 100 /3,2 mm.PT100		
3	2283B	Rational Original SCC 201/202		
4	2283C	Rational Original SCC 101		
4.2	2739	Rational Original CM101, 102 ,61, 62		
5	2346	Rational Original 175 mm/1900 mm HCPC		

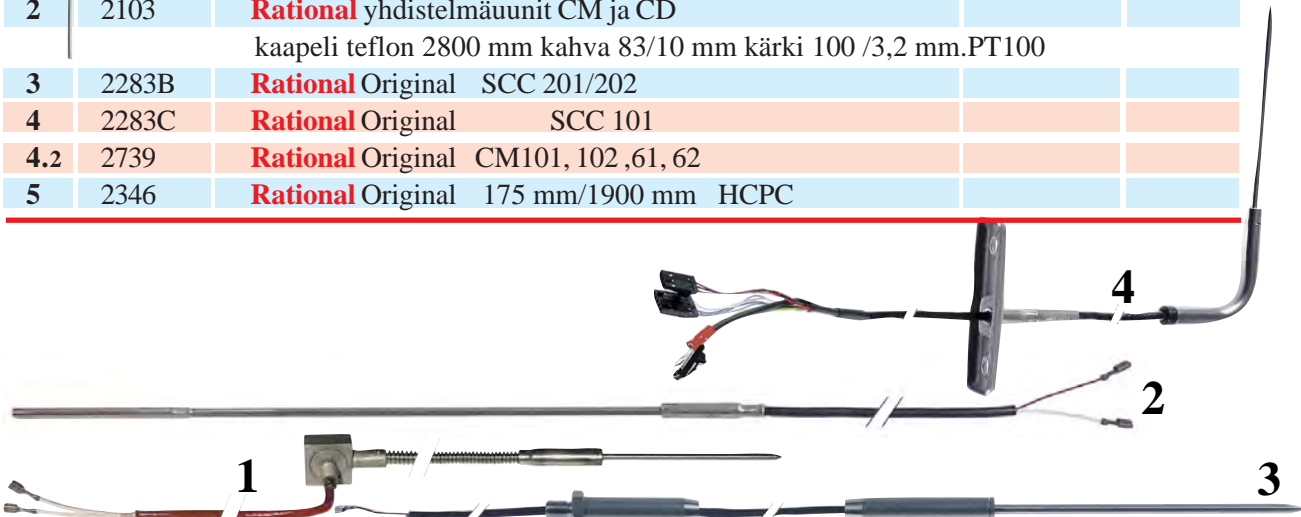

1	2316	Zanussi FCF20,201,202 03853		
2	2345	Zanussi 002615 JUNO 02615 PT1000 1700 mm FCS061G		
3	2392	Fagor HEM 10/11 Paistoanturi T303007		
4	2470	Paistoanturi AOS 20 Elctrolux		
4	2469	Paistoanturi AOS 10 Elctrolux		



1	6016	PTC anturi 1000 ohm.		
1	6274	NTC anturi 10000 ohm. -50...+100°C		
2	2074	Anturi PT100 teräs-sukalla Max. +600°C		
3	2387	PT 100 Anturi 4x100 mm Max. +90°C		
4	2043	PT 100 Anturi Rational		

1	2423	Anturi PTC 1000 Ohm -40..+120°C 2,2m 4mm		
---	------	--	--	--

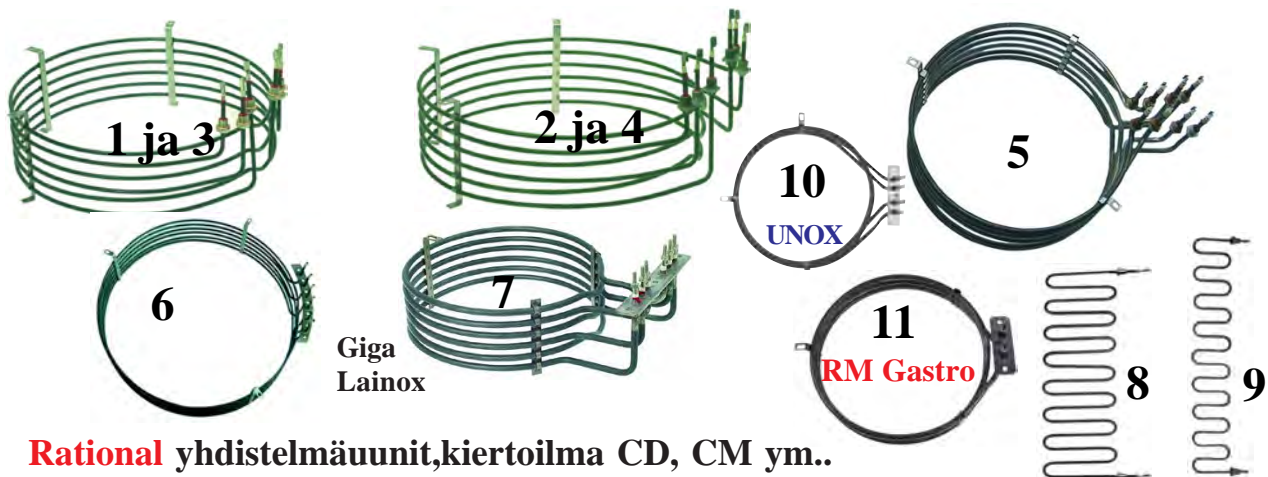

Rational yheidelmäuunit, kiertoilma CD, CM ym..

1	2187	9kW	3x 400V M14x1,5 halk.400 mm sisä	kysy saatavuus
2	2186	9kW	3x 400V M14x1,5 halk.450 mm ulko	kysy saatavuus
3	2187B	9kW	3x 230V M14x1,5 halk.400 mm sisä	kysy saatavuus
4	2186B	9kW	3x 230V M14x1,5 halk.450 mm ulko	kysy saatavuus
5	2252	9kW	3x 230V CD6, CM6 30044104,	
6	2250	9kW	3x 230V CCD 61-201, HCPC 101-201sisä	
6	2251	9kW	3x 230V HCPC, CCD 61-201, ulko	
7	2138	5,4kW	3x 230V Giga halk.203kork.65laippa140x22	
8	2058B	2,5kW	230V CD, CM 510x140 M14x1	
9	2058	2kW	230V CD, CM 520x90 M14x1	
10	2510	4250W	400V UNOX XV401E 235 mm. Laippa 100x22 mm	
11	2511	3000W	230V RM-Gastro SPLT, SPST 186 mm	

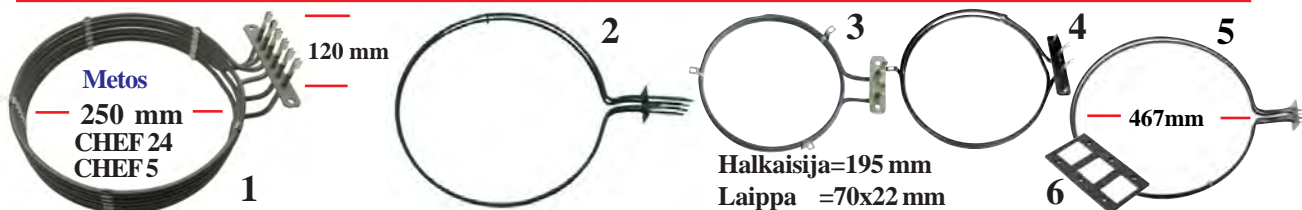

1	2465	Vastus 7500W 3x230V	Metos CHEF 24 ja 5	
2	2317	Vastus 5700W 2x230V	Zanussi FCV/E10, 20 v.99	
3	2385	Vastus 1260W 230V	UNOX KRS011, RS090 195x20x70x22	
4	2675	Vastus 2600W 230V	Smeg 210x223x245x34x14	
5	2674	Vastus 5670W 400V	Electrolux AOS, FCV, ECV	
6	2673	Tiiviste 137x79	Electrolux AOS, FCV, ECV	

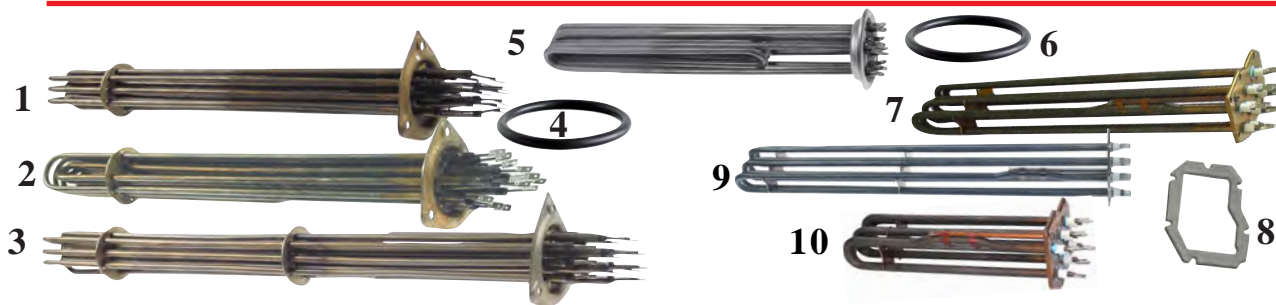

1	2475	Boilerin vastus 9kW	L=450 mm	
2	2474	Boilerin vastus 17kW	L=450 mm	
3	2476	Boilerin vastus 24kW	L=4570 mm AOS20	
4	B1356	Tiiviste edelliset vastukset		
5	2477	Boilerin vastus 7,5kW	L=325	
6	1218	Electrolux WTM tiiviste edell.		
7	2478	Boilerin vastus 17kW	L=390 AOS10	
8	2479	Tiiviste edell.	AOS10-61	
9	2480	Boilerin vastus 24kW	L=535 AOS20	
10	2481	Boilerin vastus 9kW	L=230 AOS61	



Rational boilerin vastukset

1	2406	Vastus 9kW elementti 230-400V 192mm		
2	2407	Tiiviste 81x81x4		
3	2408	Vastus 18kW elementti 230-400V 194mm		
4	2409	Tiiviste 122x101x4		

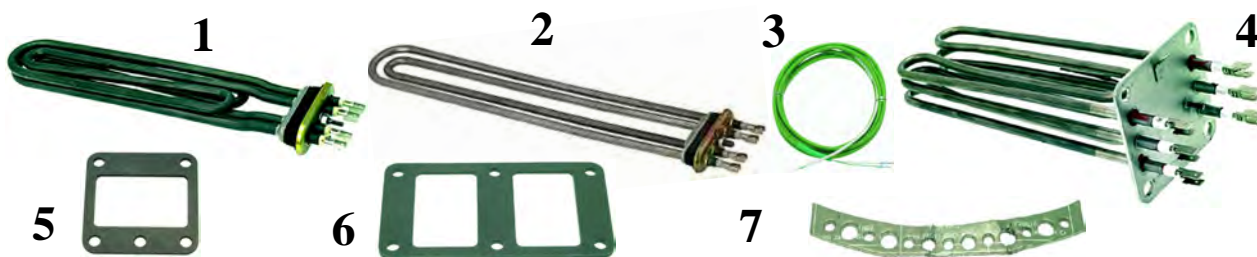

1	2109	5,6kW 2x 230V Juno 275 mm laippa 80x28		
1	2109B	5,6kW 2x 400V Juno 270x60 mm laippa 80x28		
2	2001	6kW 2x 230V Rational 370 mm		
2+3	2001B	6kW 2x 230V Rational sama anturilla		
2	2000	6kW 2x 400V Rational 370 mm 30044302,		
2+3	2000B	6kW 2x 400V Rational sama anturilla		
3	2001C	Anturi vastukseen (ylikuumenemis suoja)		
4	2189	9kW 3x 230V Rational 82x82 mm		
5	2189B	Tiiviste edelliseen vastukseen (No:n 2189)		
6	2189C	Tiiviste 2 os.		
7	2189E	Tiiviste vastukseen No 2250 ja 2251		



1	B1218	Vastus 9000W E-lux, Zanussi , JUNO 290 mm/63		
2	1423B	Tiiviste edelliseen 58 mm (63:n laippaan)		
3	B1127	Vastus 17kW 590 mm E-lux, Zanussi, JUNO		
4	B1241	Vastus 13kW 585 mm E-lux, Zanussi, JUNO		
2	1423B	Tiiviste edellisiin 47x5,13 mm		

No 2401 12 kW Kuppersbusch CBE120, CBE220, CPE120, CPE220



No 2755 9 kW Kuppersbusch CBE110, CEF106, CEF110, CEM110, CPC106, CPE110 CCE106, CCE110, CED106, CBE106

1	2668	Vastuksen mutteri 3/8" x6 mm. SS WS		
2	2669	Vastuksen mutterin tiiviste 22/17x2 mm.Fiber		
3	2670	Vastuksen mutterin tiiviste 22/16,5x2 mm.Copper		
4	2401	DIETA 12kW yhdistelmäsuunit 515 / 47,5mm		
4	2755	DIETA 9kW yhdistelmäsuunit 520 / 47,5mm		
5	2399	Kuppersbusch 4kW 230V 353x80x9 mm M12x1		

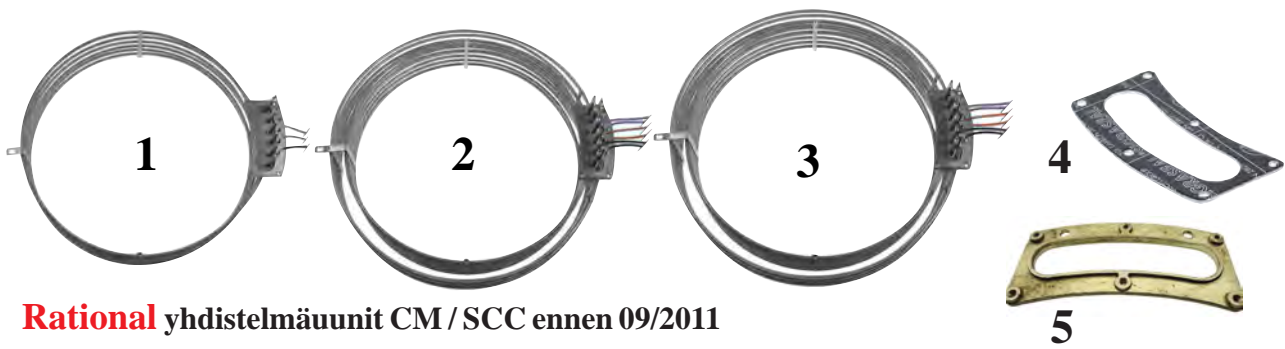

Rational yhdistelmäunitit CM / SCC ennen 09/2011

Kuva	No	Nimike		
1	20251	9kW 3 x 230V ulkomitta 420 mm	SCC61	
2	20250	18kW 3 x 230V ulkomitta 477 mm	SCC101	
3	20252	18kW 3 x 230V ulkomitta 485 mm	SCC201	
4	20253	Tiiviste edellisiin 140x62 reiät 5mm, välit 56 mm		
5	20254	Laippa L140 sopii edel. vastuksiin 20250, 20251, 20252		



Rational yhdistelmäunitit SCC_WE, CM_P jälkeen 9/2011

1	20255	10,3kW 3x 230V	SCC_WE_CM_P61	
2	20256	Tiiviste edelliseen 100x95x2,4 mm		
3	20257	18kW 3 x 230V	SCC_WE_CM_P101	
3	20258	18kW 3 x 230V	SCC_WE_CM_P201	
4	20259	Tiiviste edelliseen 108x9106 mm		

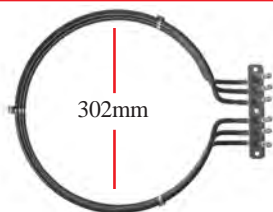

INOXTREND

LC-002, C9013-00

CBA-107E, CBP-107E, CDA-107E, CDE-107E, CDF-107E, CDP-107E, CRCA-107E, CRUA-107E, CUA-107E, CUE-107E, CUF-107E, TBP-106E, TDP-106E

1	2464	Kiertoilmauunin vastus 8kW3x240V INOXTREND		
---	------	--	--	--

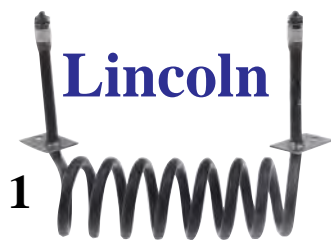

Lincoln

L 68 mm W 173 mm L1 11 mm
Halkaisija 55 mm
Mutterit M5
Mounting distance 165 mm
Putki 8 mm

1	2761	Kiertoarina Pizzauunin vastus 1600W240V		
---	------	---	--	--



Kontakt PRF 6-68
Kuiva puhdistus aine

1	8238	Kuiva puhdistusaine 6417128100132 PRF 6-68		
---	------	--	--	--



Ympäri pyörivä

1



2

Ympäri pyörivä



3



4

Kuva	No	Nimike		
1	2359	Rational potentiom. HCPC 61-202 alkaen v.97		
2	2360	Rational potentiom. SCC, CM alkaen v.04		
3	2303	Rational digitaalisäädin SCC, CM ennen v.04		
4	2361	Rational potentiom. CM ennen 04.89		



1



2



3



4



3



4

1	2069	Paistinuunit LUKO-MINI, Faema, Vibienne 16A/250V Max +85°C		
2	B1219	Rajakytkin MM5 Dühr 70305		
3	B1224	Rajakytkin Zanussi WE106MP WE66MP		
4	B1225	Rajakytkin eristetty malli		
5	11345	Electrolux WT60 Kuvunnoston raja WT60		
6	11346	Electrolux WT60 Kuvunnoston suoja WT60		

www.restec.fi



1



2

Kalkinpoisto patruuna

Kahvinkeitimiä, Jääpalakoneita, Yhdistelmäuuneja varten.
Kalkinpoisto perustuu sitruunahappo patruunaan.

Filter EVERPURE type SR-X kapasiteetti
60000L360l/h vedenpaine max 8,6 bar

Max 38°C

Mitat 131x316 mm



1	6289	Kalkinpoistolaitteen runko EVERPURE type SR-X		
2	6289B	Kalkinpoistolaitteen patruuna SS-10		



1



2



3

Tabletteja

Regeneroiva suola astianpesukoneille
CLARAMAT-sisältö 2kg
jauhe on karkearakeinen

CLARAMAT

1	7260	SALTECH suola 25 kg vedenpehennys/-puhdistuslaitteet		
2	7261	SALTECH suola 10 kg vedenpehennys/-puhdistuslaitteet		
3	7259	CLARAMAT suola 2 kg astianpesukoneille		



Yhdistelmäuunin liitosletku

10bar +90°C

1	7013	Yhdistelmäuunin liitosletku 10 bar. +90°C 1000+250/250 mm		
---	------	---	--	--



A-malli

1 AOS 1/1 101E, FC2 LVO-1/1 ELT-A
(A-malli Esim.AOS201EAOH)



Electrolux

2

Uusi tuote 2022

B-malli



3



(B-malli Esim.AOS201EBOH)

1	2471	Piirikortti uunit 450x150 FCZ, AOS, HOR, RDR, EJN
2	2472	Tehokortti uunit 350X140 FCZ, AOS, HOR, RDR, EJN
3	2084	Piirikortti uunit 450x150 FCZ, AOS, HOR, RDR, EJN

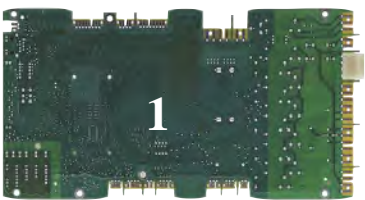

1

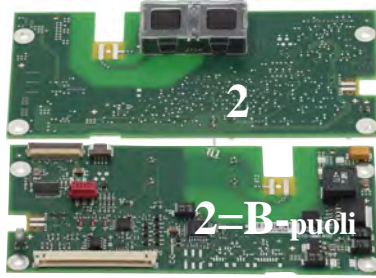

2

2=B-puoli

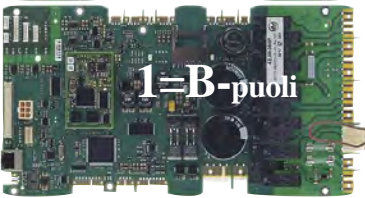

1=B-puoli



5



3

4



6



8

Ympäri
pyörivä



9

1	2634	Rational	SCC-WE, - 61-201-202, CM61
2	2635	Rational	CM61, Lincat (130x160)
3	2694	Rational	SCC HACCOP Ohjelmatikku
4	2636	Rational	Muistikortti SD 4GB REV.03
5	2637	Rational	SCC-WE, 61-62-201-202
6	2638	Rational	SCC-WE, 61-62-201-202
7	2645	Rational	SCC-WE, 61-202 näyttö
8	2303	Rational	digitaalissäädin SCC-WE CM
9	2328	Rational	digitaalissäätimen nappi SCC-WE CM

NEW



1



2



4



3

04.2004-09.2012

1	2101	Anturi 90 mm
2	2101B	Anturi 70 mm
3	2102	Anturi 110 mm L=1450 SCC, WE, CM, P61-202/E
4	2724	Tiedonsiirtokaapeli 1150 mm 6x CM_P, SCC, WE

Rational Yhdistelmäunit Original

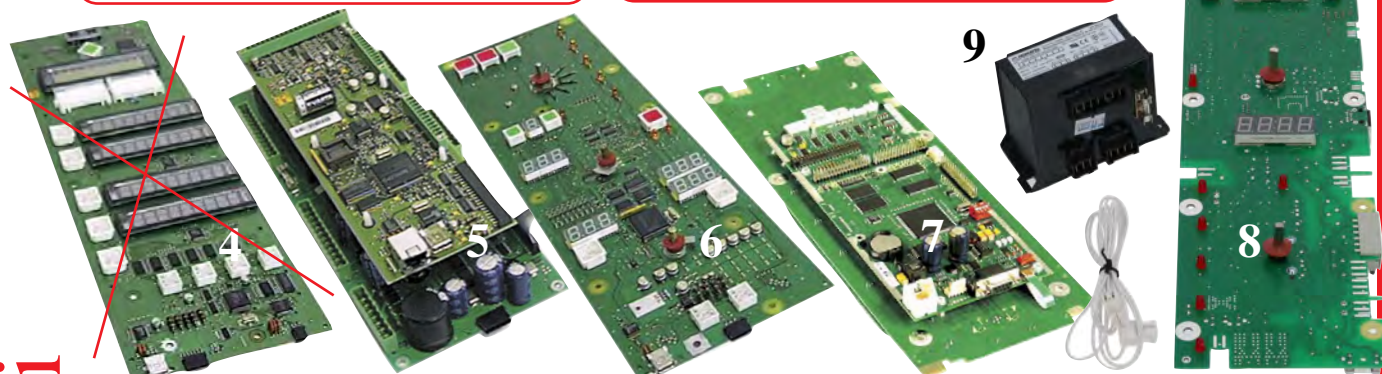
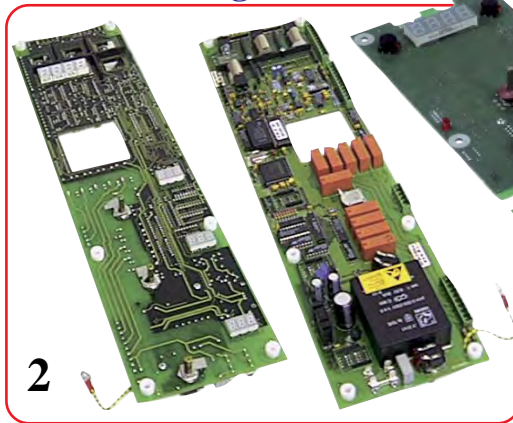
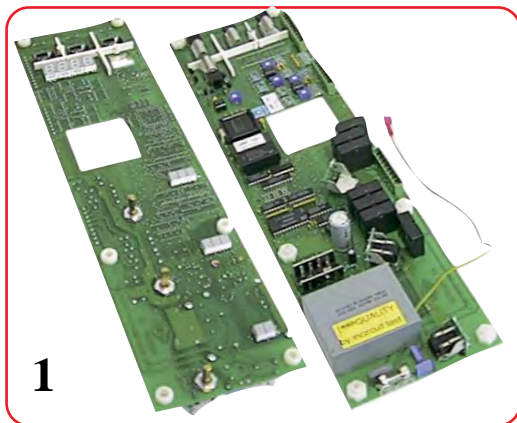

1	2244	Rational	CM20, -201, 6 (v.04.89-91)	
2	2240	Rational	CM20, -201, 6 (v.04.91-97)	
4	2241	Rational	HCPC, CCD(alk.v.06.97)	Ei saa enään
5	2242	Rational	CM (v.06.97HCPC)	
6	2242B	Rational	CM (v.06.97 lähtienHCPC)	
7	2237	Rational	SCC 61-202	
8	2238	Rational	CM 61,-202 (SSC Line) 120x372 (sis. muunt.)	
3	2691	Rational	CM 61,-202 (SSC Line) 120x372 (ei muunt.)	
9	2692	Rational	Muuntaja 50VA230 korttiin No2238	

Avatulla korttipakkauksella ei ole vaihto eikä palautusoikeutta.

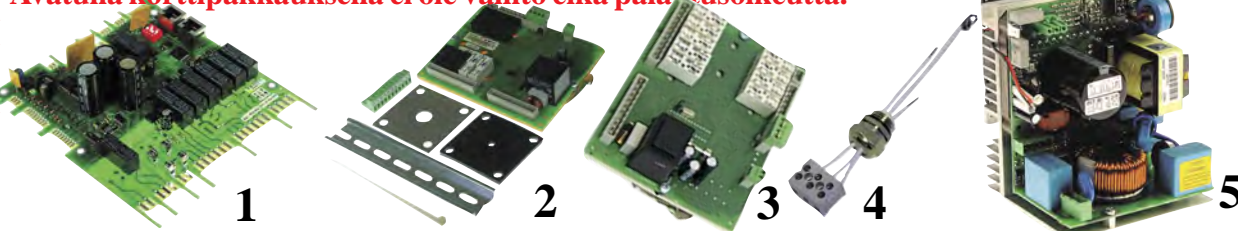

1	2239	Rational	SCC	
2	2100	Rational	CD101, CM, CCM	Uimurik.muutossarja Metos No 5741507 Korvaa kellukeytimen
3	2100B		Relekortti CD101, CM, CCM	
4	2101		Anturi 90 mm CM101, CCD, CCM, CPC	
4	2101B		Anturi 70 mm CD6 CM6 v.97	
5	2243		CD, HCPC, CCDMoottorin ohj.inventteri	



1	2694	Rational	SCC HACCP Ohjelmatikku	
2	2693	Rational	CM_P 623-202dal 02/2017	
3	2705		Piirikortti Kuppersbusch Dieta CPE20,	

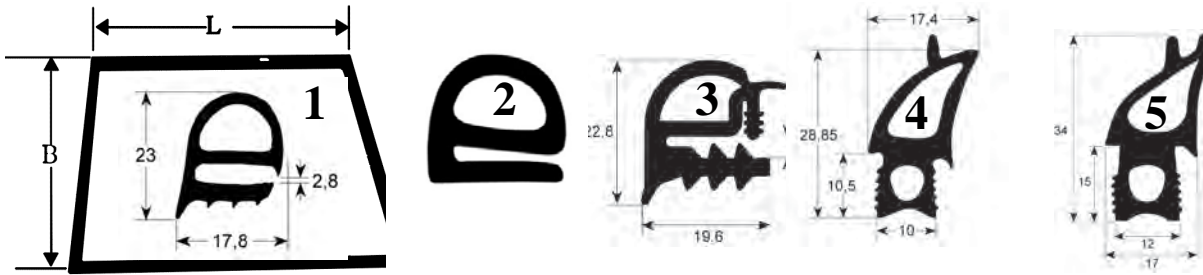

Kuva	No	Nimike		
1	2054	CD-CM 101 L=480 mm.B=725 mm		
1	2055	CD-CM 6 L=485 mm.B=470 mm.		
2	2055B	Metritavara saksalainen (harmaa) (No50120700-701-702) Metos 5749114		
3	2211	CC101 HCC101 No 51051004 790 x 470		
4	2695	Metritavara Profiili 2730		
5	2780	Hounö 1.20 prof. 2735W 495x L1470		
5	2781	Hounö 1.10 prof. 2735W 490x L820		



1



Tiivisteet (v.97-04)

Yhdistelmäuunit

Rational Original

1	2262	HCPC-, CPC-201 (v.97-04)	495x1505	
1	2263	HCPC-, CPC-202 (v.97-04)	695x1505	
1	2212	HCPC-61 (v.97-04)	480 x 540	
1	2210	HCPC-101 (v.97-04)	480 x 785	

Vanha profiili

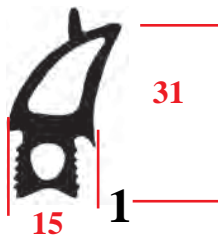

15

1

Uusi profiili

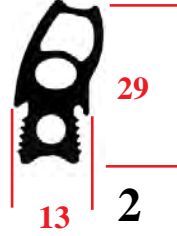

13

2

- No 2460** Fagor
- Rational
- No 2461** Rational
- No 2462** Rational Fagor
- No 2463** Rational
- No 2343** Rational

**Myös:
SCC, WE, CMP, ICP**

Vuodesta 2004 eteepäin

2	2460	SCC61, CM61	475x505	
2	2461	SCC62, CM62	505x675	
2	2462	SCC101, CM101	475x770	
2	2463	SCC102, CM102	675x760	
1	2343	CM201, SCC201,	467x1475	
1	2344	SCC-202, CM202	678x1475	



1



**MA-KT GENIUS 10-11,
MA-KT GENIUS 20-11,
MA-KT GENIUS 6-11,
MB GENIUS 10-11,
MB GENIUS 20-11,
MB GENIUS 6-11**

2



- No 2697** Eloma
- No 2698** Eloma
- No 2699** Eloma

1	2696	Eloma vaununtiiiviste 1000 mm	475x505	
2	2697	Eloma oventiiiviste MA ja MB GENIUS 6-11	520x490	
2	2698	Eloma oventiiiviste MA ja MB GENIUS 10-11	765x510	
2	2699	Eloma oventiiiviste MA ja MB GENIUS 20-11	1495x520	



Kuva	No	Nimike			
1	2213	Yhdistelmäunit Rational	6m		
2	2264	Vaunun tiiviste CD201, CM201, CD20, CM20 50120550, 50120551			
3	2260	Vaunun tiiviste CC201 (20x1/1)470x170 mm			
4	2261	HCPC, CPC 51051025 (20x2/1)typ.202 615 mm			



Kuva	No	Nimike			
1	2350	HCPC-, CPC- Johdevaunun tiiviste (v.04)			
2	2351	HCPC-, CPC- Elektr. luukun tiiviste (v.04)			
3	2745	SCC 202 Johdevaunun tiiviste 13x55x780			
4	2744	SCC 201 Johdevaunun tiiviste L65x498			

SCC_WE alkaen 09/2016



Kuva	No	Nimike			
1	2405	Uunin oven tiiviste EKA KF965			
2	2677	Uunin oven tiiviste Unox XV401 - XV401E 650x400 mm			
3	2676	Uunin oven tiiviste Unox X030 v.2005 350x450 mm			
4	2341	Uunin oven tiiviste 2729 RETIGO 485x620 mm			



**Kuppersbush
DIETA**

2



1	2444	Uunin oven tiiviste Lapok KU-5			
2	2715	Uunin oven tiiviste Kuppersbush 730x530 mm profiili 2790			ei saatavana enään

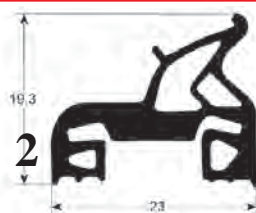
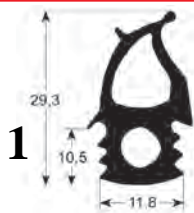

3

Electrolux Yhdistelmäuunien oventiivisteet



1	2450	Electrolux AOS61,FCZ61E,EJN061G	485x510		
1	2451	Electrolux AOS101, FCZ101E, EJN101G	450x725		
2	2452	Electrolux CS7 Profiili 2520 FCF	430x635		Uusi tuote 2022
2	2453	Electrolux CS7 Profiili 2520	450x550		
2	2454	Electrolux CS10 Profiili 2520	450x770		
2	2455	Electrolux CS20 Profiili 2520	450x1490		
2	2457	Electrolux Profiili 2520	665x730		
3	2672	Electrolux Profiili 4100L	60x610 mm		
3	2267	Electrolux FCZ,AOS	60x660 mm		
1	2456	Electrolux AOS20	450x1438		

Lev.44 mm

Lev.44 mm

Lev.56 mm



1

2

3

4

5

Korkeus 74 mm

Korkeus 80 mm

Korkeus 86 mm

NEW

CHINT

Kuva No

Nimike

Kela

CHINT Kontaktorit 230V kelalla

1	8359	5,5kW 3NO+1NO, NC1123P10	230VAC
2	8360	7,5kW 18A 3NO+1NO, NC1183P10	230VAC
3	8361	11kW 3NO+1NO, NC1253P10	230VAC
4	8362	CHINT F411 apukosketin 1 NO, 1NC 257022	
5	8363	CHINT F422 apukosketin, 2NO,2NC 257019	

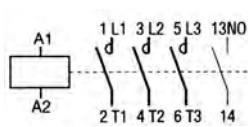

1

Lev.45 mm

Korkeus
57 mm

CHINT

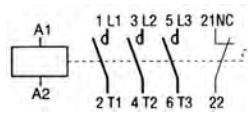

2

Lev.45 mm



1	8370	4 kW 9A 3NO+1NO, NC60910230V50HZ	230VAC
2	8371	4 kW 9A 3NO+1NC, NC60901230V50HZ	230VAC

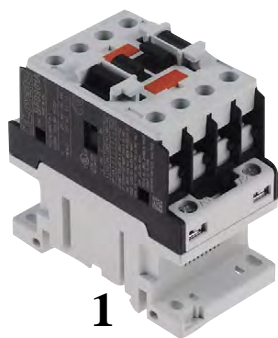

1

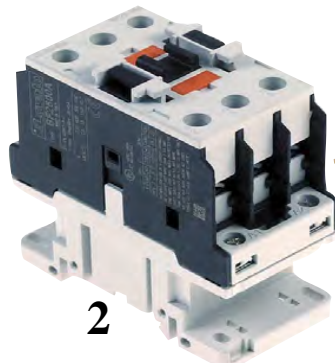

2

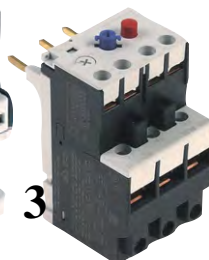

3

Lovato
electric

4

Leveys 45 mm

1	8255	Lovato BF1210A AC3-12A-5,7 kW(400V) 3xNO+1xNO
1	8256	Lovato BF1810A AC3-18A-7,5 kW(400V) 3xNO+1xNO
1	8257	Lovato BF2510A AC3-25A-12,5kW(400V) 3xNO+1xNO
2	8258	Lovato BF3200A AC3-32A-16 kW(400V) 3xNO

8258 ja 8267 pehmiskoneet Taylor C-sarja

3	8269	Lovato BF sarja (09-38) Lämpörele 6,3 - 10A
3	8268	Lovato BF sarja (09-38) Lämpörele 4 - 6,5A
3	8267	Lovato BF sarja (09-38) Lämpörele 2,5 - 4A
3	8266	Lovato BF sarja (09-38) Lämpörele 1,6 - 2,5A
3	8265	Lovato BF sarja (09-38) Lämpörele 1 - 1,6A

4	8280	Lovato BFX1011 Apukosketin 1xNO+1xNC
5	8283	Lovato 11G48615 päästöhidastus 15s.1xNO+1xNC

6	8253	Lovato BF kela 8255-8257 AC 400V
6	8254	Lovato BF kela 8255-8257 AC 24V

5

6





Electrolux Original

5,5kW Lux
7,5kW Lux
4 kW Lux

Kela 230V

1	2640	Kontaktori E-lux AC3 400V12A 5,5kW 4xNO K2-12A01230		
2	2641	Kontaktori E-lux AC3 400V18A 7,5kW 4xNO K3-18ND10		
3	2642	Kontaktori E-lux AC3 400V18A 4 kW 4xNO +1xNC		

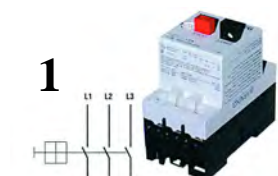

Moottorisuojakytin

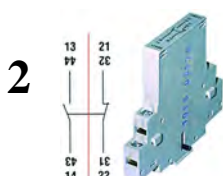

Apukärkipaketti



1	8082	Rational Moottorisuoja 1-1,6A 3 kontaktia		
1	8083	Rational Moottorisuoja 1,6-2,5A 3 kontaktia		
2	8084	Rational Apukärkipaketti NO+NC 6A		
3	2748	Rational Muuntaja 18v/11,5V 85/20VA 230V		



24V-0-24V
(26V-0-26V)



12V
(11,5V)
Halogeeni valolle



200-260VAC
4,2/14,4/11,5 VAC 68,4 VA



230VAC
2,1/14,4/11,5/12 VAC
1/20/50 VA 70x76 mm



230V-12V
21,6VA

1	2376	Muuntaja 35VA230 / CCM, CCC Rational		
2	2376B	Muuntaja 35VA230 / 11,5V Halgeeni Rational		
3	2376C	Muuntaja 68VA230 CPC101 Rational		
4	2692	Muuntaja 50VA230 korttiin No2238 Rational		
5	2747	Muuntaja 21,6VA230V CM, SCC Rational		



ETA 105-P30-A3-0,05A
AC240V DC48V



Rational sulake



Uusi tuote 2022

1	2330	Rational sulake CCD, CCM, HCPC, CCC 105-P30-A3-0,05A		
2	2329	Rational sulake CCD, CCM, HCPC, CCC 0,05A240V		
3	1025	Sulake 3A AC 240V DC 48V 3ETA 103-P10		
4	8228	Ylikuormitussuoja 2A AC 240V		
4	8229	Ylikuormitussuoja 3A AC 240V		
4	8230	Ylikuormitussuoja 4A AC 240V		
4	8231	Ylikuormitussuoja 5A AC 240V		
4	8232	Ylikuormitussuoja 6A AC 240V		
4	8233	Ylikuormitussuoja 8A AC 240V		
4	8234	Ylikuormitussuoja 12A AC 240V		
5	1027	Ylikuormitussuojan kumisuoja IP54		

Asennusreikä 9,5 mm
3mm levyyn
6,3 mm lattaliittimet

Kuppersbush

1

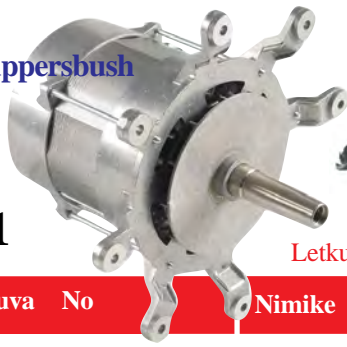

2



Letku akselin läpi

3

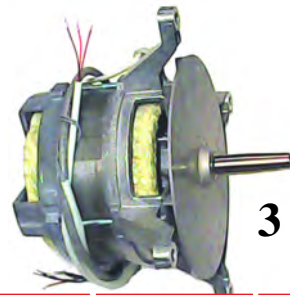

Kuva	No	Nimike			
1	2709	Kuppersbush L9cW4d-0,37kW			
2	2708	Rational Puhallinmoottorin akselitiiviste DD-CM			
3	2048	Houno Windstar Puhallinmoottori 0.45/0,65Kw-1,9A			



0,45/0,66Kw 380/415V 50Hz
0,4/1,15A - 700/1400rpm
L9XW84D-393

1

Akseli tiivistesarja



2

1	2775	Rational CPC-101, CPC-201, CPC-61			
2	2776	Rational CPC-101, CPC-201, CPC-61			



Sopii kaikkiin Rational puhallinsiipiin
Classic Line (1986) → SCC_WE

ulko-/ sisämitta

Leuka 1 32/28 mm
Leuka 2 40/31 mm
Leuka 3 45/36 mm

Original

1	8173	Rational Hydraulinen ulosvetäjä			
---	------	---------------------------------	--	--	--



1

(6,3uf)

2



3



4

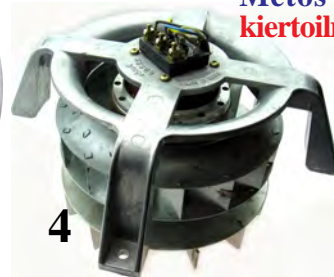

Metos
kiertoilmaunit

1	2448	EKA uunit D1- 6x8 mm TIPO 1004 2456 12W230V			
1	20003	EKA uunit KF 965,966,981,1010 Original			
2	2434	EKA uunit KF 965,966,981,1010 akselin höyrystuoja Original			
3	20120	EKA uunit Siipi KF 965,966,981,1010 TC/UD			
1	2449	Beata uunitD1-7x8 mm TIPO 1004 2455 12W230V			
4	2270	metos kiertoilmaunit CHEFF 5-24 RD2			



1

Puhallinmoottori 220-240/380-415V 50Hz1250W
1400rpm 1nopeus
L9FGw4D-395
M10R IT
L1 190mm
L2 41mm
L3 37mm

M3G084-FA25-24

100-240V

Ebm papst

SCC_WE, CM_P 61/101/

201 Dal 09/2011

2



1	2686	Rational Puhallinmoottori			
2	2687	Rational Puhallinm. SCC 550W 1800rpm			

Rational yhdistelmäunitit

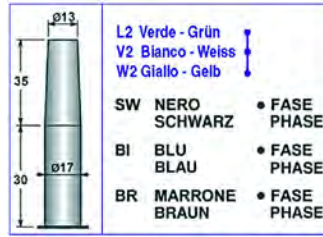

L7 runkoon

2037 kytkentä:

Tähtipää: kelt.-valk.-vihr.
 Virta: musta, ruskea, sininen
 Lämpösuoja 2 x harmaa
 Mittaus: 0,5A/vaihe



AC230V

3

Voidaan käyttää vain
 inventterin(2243) kanssa,
 jännite max.3x230V



4



5

1	2037	L7 zAw4D-099 160W 400V CD 101, 201		
2	2037B	Siipi 128 mm reikä 17 mm Hannig sopii mm. 2037		
3	2258	CM,-CD61/101/201HCPC61/101/201 230V		
4	2243	Rational Moott. ohj.inventteri CD, HCPC, CCD		
5	2332	Rational 230V CM,-SCC,		

www.restec.fi



Ei saatavana enään

1

Rational

voltage 220-240/380-415 V

phases 3 phase
 frequency 50 Hz
 power 0,45 kW
 speed 1400 rpm
 speeds 1

L1 150 mm
 L2 24 mm
 L3 35 mm

D1 ø 17 mm
 D2 ø 13 mm
 thread M10R FT
 amperage 1,1/1,9 A
 power input 650 W
 at 50Hz 1400 rpm
 type L9Cw4D1-304
 no. X7

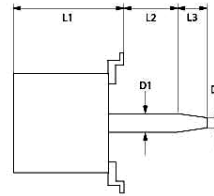

2

L 9 runkoon
20 mm reikä

1	2502	Rational CPC, CM/CD 61-101-201 06/97 alkaen	Ei saatavana enään	
2	2504	Rational CPC, CM/CD Jäähdytys-siipi L9		

Zanussi

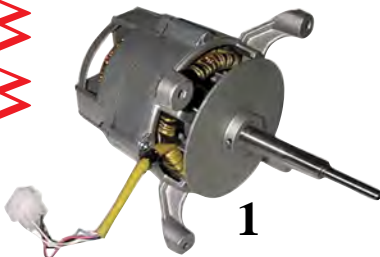

1



2



Asennuslevy 1 kpl
693847

Asennupultti 3 kpl
693846

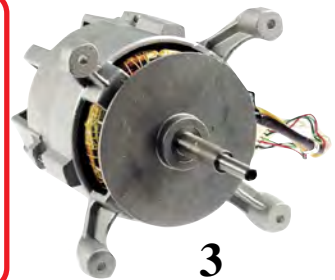

3

1	2318	Zanussi FCV 102L3, 202L3 LM80 0,35kW		
2	2318 B	Zanussi FCV/06/G-6, CF/E-6, FCF 0,1kW230V		
3	2089	Zanussi 0,06 / 0,19kW230V 890/1395r/min AOS-101		
1	2501	E-lux moottori 190WCS7-10-20, C7-10-20		



1

Juno



2

Fagor



3

RM Gastro

1	2188	Juno/Roeder 281074, 280158 400V 200W		
2	2235	Fagor HMM6/11, HMM10/11, HMM10/21, 220/240V 380/415V 50/60Hz 0,16KW-260W-1400/1700R		
3	2503	RM Gastro SPLT, SPST		

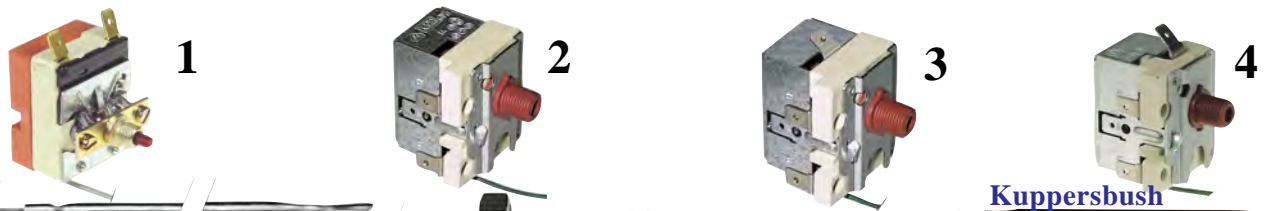

Rational Ylikuumenemissuojat

1	2297	+145°C kapilaari 1150 mm		
2	2284	+365°C HCPC, CCD, CM M14x1		
2	2767	+365°C M9x1		
3	2296	+157°C 6 x 85 CCD, CCM, CCC, HCPC		
3	2136	+183°C SCC Boilerin ylik.suoja		
3	2134	+147°C Kuppersbush 1800/bulbo 6x77 mm		
4	2135	+340°C Kupp. 1900/bulbo 4x100 mm CBE, CCE, CPE		



1	2633	+30..110°C 1560/bulbo 6x140 mm 16A		
2	2764	Rational Lauhde termostaatti +30-90°C		
3	2766	E-lux Boilerin ylik.suoja +140°C AOS 61-202		



1	2333	RIEBER 33200403 puhallinmoottori 120/240V EM3010L		
2	2334	RIEBER 33200404 puhallin siipi 120 mm reikä 6x5 mm		
3	2335	RIEBER 33200406 puhallinmoottori EBM EM4218-405bu		
4	2396	RIEBER 33200403 puhallinmoottori 120/240V EM3010L		
5	2205	Paistinuunit Zanussi, Mareno, MPM		

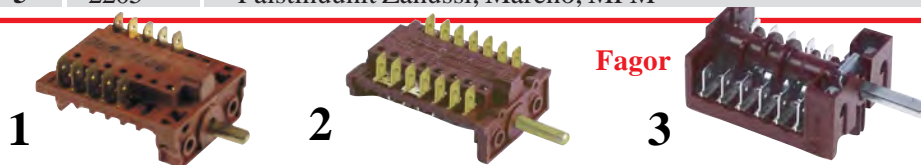

1	2062	Rational yhdistelmäsuojat CD 101		
2	2720	Fagor yhdistelmäsuojat HEM		
2	2721	Fagor yhdistelmäsuojat HEI		



1	2082	Rational 230 V Summeri		
2	2082B	Rational 12V AC CPC, CM, SCC 60-202		
3	2041	CD 101 ym.No 3016.1400,3016.1403,3016.140		
		Rational yhdistelmäsuojat kaapeli 1200 mm M16x1 IP66 5A +125°C		
4	2208	Rational Ovikytkin No 30161408 ja 30161415		
		Kaapeli 2m CCD, CCM, CCC, CM(v97.04)HCPC		
5	2209	Rational Ovikytkin magneetti		
6	2785	Rational Ovikytkin 32x7x15 kaap.1,6 m kiin.18 mm		



Kuva	No	Nimike		
1	2276	Rational Original 3016.1610 CD (mallit 89 alkaen)		
2	2277	Rational Original 3016.1613 CD (mallit 97 alkaen)		
3	2066	Rational yhdistelmäunit CM201		



1	2042	Rational CD6/101/201 Elektroninen termostaatti		
2	2043	PT 100 anturi edelliseen		

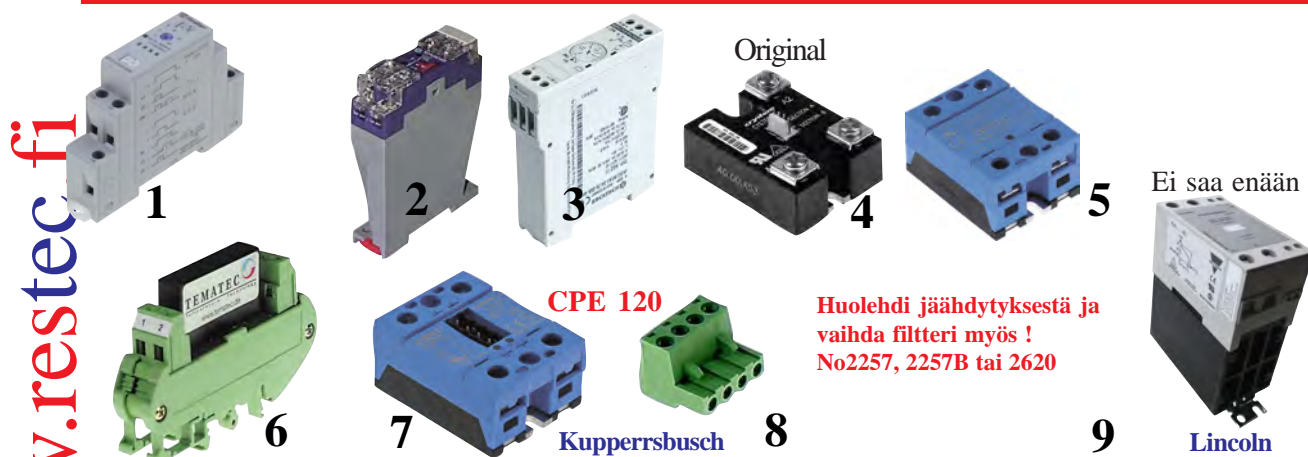

1	2047	Rational yhdistelmäunit rele 0,1s.-24h 12-240V AC/DC 16A		
2	2031	Rational yhdistelmäunit CD 101,CD201 Kytcentä A1,B1,A2 vaihtokärjet 15,16,18 Rele K4 No 3035.0402 Aikarele 1,5-30 s.		
3	2031B	rele K5		
4	2110 B	Elektroninen rele Rational 2x40A		
5	2388	Elektroninen rele AC1 60A 24-600V ohjaus 3-32V		
6	2400	DIETA KB 164889 yhdistelmäunit 5A Elektroninen rele		
7	2113	Kupperrbusch yhdistelmäunit 50A Elektroninen rele		
8	2114	Riviliitin edelliseen (2113:meen)		
9	2762	Elektroninen Rele AC51 50A230V Voc 100-275V AC	Ei saa enään	



1	2257	Rational CD,HCPC (alk.v.97) 52141300,		
2	2620	Rational SCC, CM, P61-202 09/2011alk.		
3	2257B	Rational SCC Metos 5748068 4/04 alk.		
4	2622	Rational SCC Metos XS 623 09/2015	Uusi tuote 2021	



Rational Yhdistelmäunit Original

1	2080	Poistoyhde	Rational CM, CD
2	2249	Poistoyhde	HCPC, CCD, CCM, CCC
3	2271	Varoventtiili	Rational CD, CM
4	2302	Peltimoottori	Rational HCPC 12V
5	2304	Peltim. täyd.	Rational HCPC 12V



20275 Ilmaventtiili
Electrolux
Skyline
230v L=84 mm
0CBAKO



50x265 Lincat Rational

89x134,5 Rational

1	2631	Peltim. täyd.	Rational SCC 101/102	12V
2	2632	Peltim. täyd.	Rational SCC-WE, CM-P	12V
3	2180	Peltim. täyd.	Electrolux AOS,FZF	230V



1	2038	Rational yhdistelmäunit CD/CM 101 ym.No		
2	2104	Yhdistelmäunit Juno,Hobart,Roeder,Senking No214871 FTL 160 (Vibrationsbasis)/1"		
3	2100	Rational CD101, CM, CCM		
		Uimurik.muutossarja Metos No5741507	Korvaa kellukekytkimen	
4	2100B	Relekortti CD101, CM, CCM		
5	2101	Anturi 90 mm		
5	2101B	Anturi 70 mm		

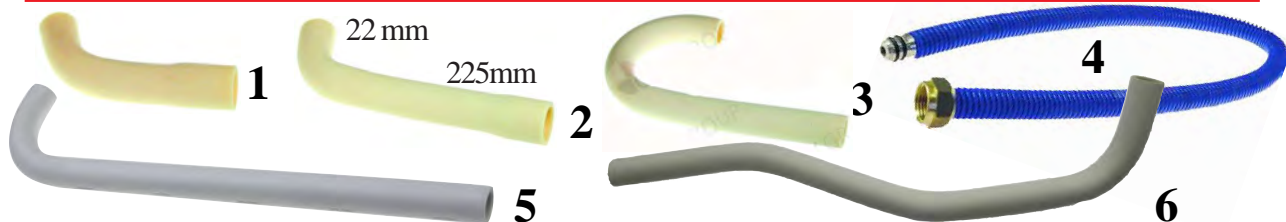

1	2298	Letku	Rational SCC 61-102	
2	2299	Letku	Rational SCC 201-202	
3	2232	Letku	Rational SCC 201-202	
4	2680	Yhdysletku	Rational	
5	2493	Poistoletku koneen sisälle L=480 mm 23/28 mm		
6	2685	Poistoletku koneen sisälle L=550 mm 23/29 mm		



1	2233	Poistoletku koneen sisälle L=340 mm 23/23 mm		
2	2234	Poistoletku koneen sisälle L=570 mm 22/22 mm		
3	2222	Poistoletku koneen sisälle L=495 mm 22/22 mm	CM-,WE-, SCC 101E	
4	2494	Poistoletku koneen sisälle L=360 mm 22/28 mm		

SCC61WE
09.2011 eteenpäin



Rational SCC061

ulkoinen Ø 60mm
sisämitta Ø 50mm
pituus 50mm

1	2679	Tippa-yhde 555 mm	SCC061
2	2682	Tippavesi yhde 20/15x62 mm	SCC061
3	2681	Tippa-altaan klipsi 20 mm SCC061	5kpl erä
4	2683	Höyryletku 42x200	
5	2684	Höyryletku 60x120	
6	2678	Tippakouru 540x56x18	
7	2746	Höyryletku 50x50 SCC061-101, CPC61-101-201	

No 2706
Electrolux yhdistelmäunit:
AOS, FCZ, RDR, EJM, HOR,
Tippakouru 604x78x24 mm

Sopii myös Houno 6.10 WS Winstar

1	1037	Poistopumppu	Rational CM, CD
2	2245	Poistopumppu	Rational HCPC; CM, 3 pesää 24-30 mm 24-24 mm
4	2245C	Pesupumppu	Rational SCC61-102
3-4	2245B	Pesupumppu	Rational SCC61-102 kotelolla

care control kit
24/24 mm
230V 42W
Max käyttöaika 15 min
Typ Hanning DPS35

1	2245D	Poistopumppu	Rational HCPC; CM, 30/24 mm 230V 32W
2	2758	Care control pumppu	Rational
3	20280	Pesupumppu 3921DX 0,21HP	Electrolux Skyline 0CBAN1 28/29 mm

NEW

119x119x38mm
24VDC 9W
kuulalaakeroitu
kaapeli 200 mm
4414HT

2 Kompakti tuuletin
127x127x38 mm - 25W
12Vdc NTC:illä
NTC L = 2400 mm;
SCC_WE,CM_P 201/202
alkaen 09/2011

3

PWM-nopeus säätö

1	2307	Jäähdytyspuhallin	24VDC Rational sis. NTC term.
2	2307C	Jäähdytyspuhallin	12VDC Rational sis. NTC term. 127x127x38 mm - 25W
3	2307B	Jäähdytyspuhallin	24VDC Electrolux Skyline 0CK199 120x120x38

1 **Ei kudosvahvistettu**

2 **Kudosvahvistettu**

Electrolux, Zanussi

NEW

1	11909	EBDM Letku 25x35x1000 mm.	WT, LS, EHT
2	11910	EBDM Letku 30x40x860 mm.	AOS, FCS, ACVE, ZCW



1	2286	Letkuteline	CD201, CM201		
2	2285	Letkuteline	CD6, 101, CM6, 101,		
4	2266	Reunasuoja	CD, CM, HCPC		
3	2287	Letkukela	CD, CM, HCPC v.95		
5	2347	Letkukela	SCC201/202		
6	2348	Letkukela	SCC61/101/102		
7	2259	Käsisiuhku 1/2"	Rational		
8	2650	Käsisiuhku 1/2" 165 mm	Rational		
9	2651	Käsisiuhku 3/8" 165 mm	Electrolux		
10	2647	Käsisiuhku 12mm 140 mm	Electrolux		



Rational CM/SCC 01.2004 eteenpäin
Sopii kelat No 2347 ja 2348

1	2688	Letkukelan tiivistesarja			
---	------	--------------------------	--	--	--

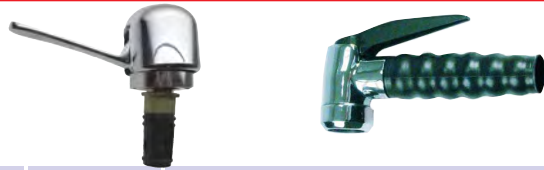

Dieta Padat Gastrotop 3/8"

1	7180	Dietapadan hanakara 851346.AE 020ESS m			
2	7161	Käsisiuhku Dieta Padat Gastrotop 3/8"			

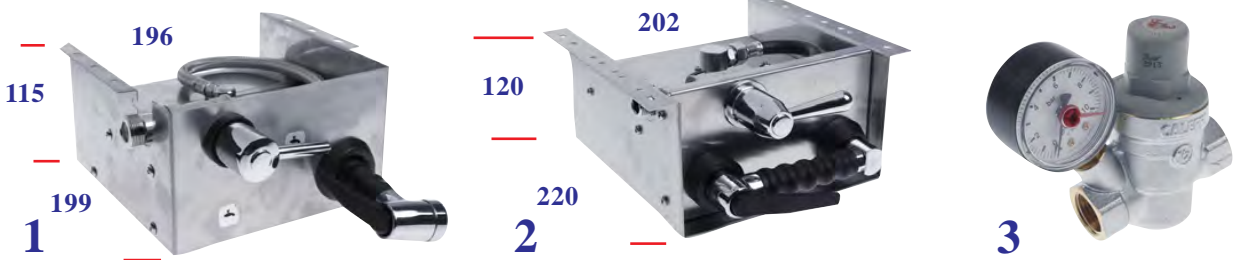

1	7170	Kelauslaite 1,7 m, 1/2"letku 7x13 mm			
2	7171	Kelauslaite 1,5 m, 1/2"letku 7x13 mm			
3	11246	Paineenlennusventtiili 1/2" 3bar. (1-6bar) Caleffi 5332			



1	2301	Letku 2800 mm	CD/CM 201 v.90		
2	2190	Letku	CD/CM 61/101		
3	2648	Letku 1400 mm	Zanussi FCX101 EAA		



Kuva	No	Nimike			
1	2012	Käsisuihku DN13 16 bar. +65°C	Zanussi	Electrolux	
2	2649	Letku 2000 mm 3/8"-DN13	Zanussi	Electrolux	
3	2014	Letku 10/17, 2000 mm 1/2"-DN13	Zanussi	Electrolux	
4	2015	Pesukelanletku 6x13, 1600 mm 3/8"	Zanussi	Electrolux	



Lasikuitusukka 5 ja 12 mm

Termostaattien antureiden sekä johtimien lämmönk. eriste materiaali: silikoni/lasikuitu

1	2032	5mm			
2	2033	Punaruskea 12mm			

Lämmönkestävät kaapelit



1- nickel conductor

2- silicone impregnated glass fibre

3- silicone impregnated glass fibre

2336 300/500V -60°C +280°C max 350°C

2336B 300/500V -60°C +350°C max 400°C

1	2336	100 m Lämmönkestävä kaapeli	2,5 mm ²		
1	2336B	10 m Lämmönkestävä kaapeli	2,5 mm ²		

Huom. Kaapelit myydään vain täysissä nipuissa !

Kuuman kestävät kaapelit

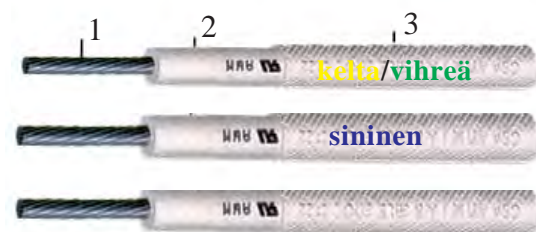

1 1- nickled copper conductor

2- silicone

3- silicone impregnated glass fibre

300/500V -60°C +200°C max 250°C

1	2337	10 m Lämmönkestävä kaapeli	2,5 mm ²	kelta/vihreä	
2	2338	10 m Lämmönkestävä kaapeli	2,5 mm ²	sininen	
3	2339	10 m Lämmönkestävä kaapeli	2,5 mm ²	ruskea	

Huom. Kaapelit myydään vain täysissä nipuissa !



1	2086B	Lämpömittari +50...350°C			
		Paistinuunit Zanussi	, Mareno 2772700, Angelo Po	52 mm.	bulbo 4x30
2	2086	Lämpömitt. +50...350°C			
		Paistinuunit Zanussi	Kapilaari 1500 mm	Bulbo 4x 86 mm	52 mm. auksoon
3	2086C	Lämpömitt. +50...350°C			
		Paistinuunit Zanussi	Kapilaari 1500 mm	bulbo 4x104 mm.	60 mm auksoon

Vastuksien kytkentä 4-napaiselle liesilevyllä



1



2



3

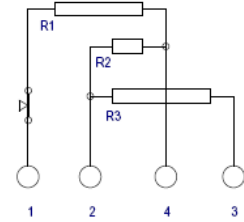

1	2004	Metos ja Kopal liedet 4 asentoinen (0-1-2-3) Ulkomitat pit. 65 mm lev.61 mm kork.55 mm Liesikytkin 32A		
1	2004B	7-asentoinen (0-1-2-3-4-5-6)	Liesikytkin 32A	
2	2107	4- asentoinen kytkin 0-1-2-3 P1-P2-P3/L-1-2 (1 merkkilampun kärki) pit. 47 mm lev.45 mm kork.45 mm	Liesikytkin 16A	
3	2107B	Liedet 7- asentoinen max.+150°C	Liesikytkin 16A	

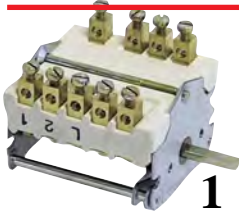

1



2

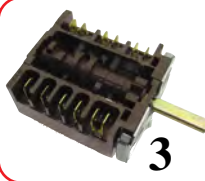

3

EGO 4627266500
Sopii kotiliedet,
Fagor, Strömberg
ym...

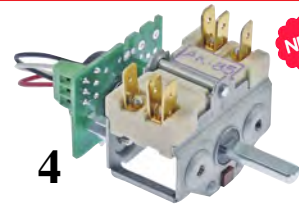

4

1	2442	5-asentoinen (0-1-2-3-4)	Liesikytkin 32A	
2	2443	5-asentoinen (0-1-2-3-4)	Kytkimen nuppi edelliseen	
3	2198	7-asentoinen (0-1-2-3-4-5-6)	16A RM101505100	
4	2439	Ympäri pyörivä 0-1, 16A+potentiometri 10k. Bartscher, Berner, Lincar, Cookmax		



1



2



3

Tehonsäätimen kytkentä:

P1=Vaihe 230V
P2=Nolla
2=kuorma } max.13A
4=kuorma }
S-S= merkkilampun kärki

1	2002B	Metos ym.. EGO 50.57021.010 230V 13A (oikeakätinen) Edellinen on yleisin käytössä oleva.		
2	2002C	7A 400V EGO 50.57051.010 (oikeakätinen)		
3	2003	Nuppi edellisiin kytkimiin		
1	2002D	Tehonsäädin EGO 50.57020.010 230V 13A (vasenkätinen)		



1

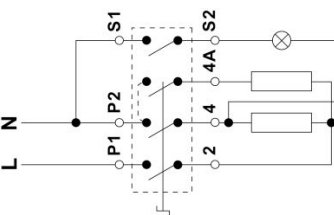

Kaksoistehonsäädin
akseli 6x4,6
L=23 mm

2



20-500°C 10A
Anturi 20x21
Kapilaari 900 mm

1	2769	EGO 50.57021.100 230V 13A (oikeakätinen)		
2	2656	Liedenlevyn termostaatti 440°C Kärjet 1xCO Sopii mm..Metos		

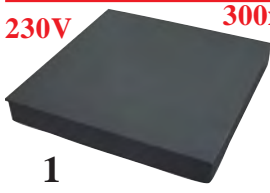

1

300x300 mm.



2

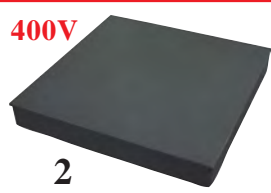

3

Kopal - Lapok

RM-Gastro

1	2506	Liesilevy 300x300 2,5kW230V EGO11.33310.009		
2	2507	Liesilevy 300x300 2,5kW400V		
3	2630	Liesilevy 300x300 2,5 kW230V RM-Gasro Bisi 300.220.1		

220x220 mm 300x300 mm.

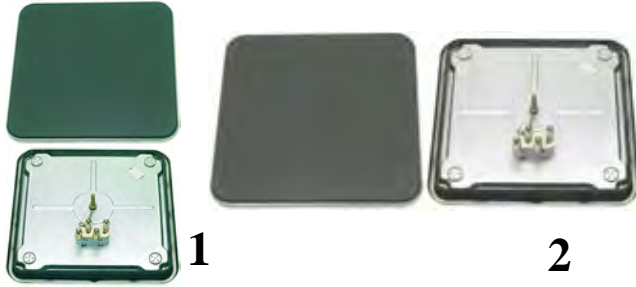

Yhdellä silmäyksellä Liesilevyt 400V 230V

Kuva	No		Nimike			
1	2218	2,6kW	400V	220x220 mm	EGO 11.22454.238	
2	2194B	3kW	400V	300x300 mm.	EGO 11.33473338	
2	2194E	4kW	400V	300x300mm	EGO 1133454249	
1	2194	2,6kW	230V	220x220 mm	EGO 1122454232	
2	2194C	3kW	230V	300x300mm	EGO 1133454247	
2	2194D	4kW	230V	300x300mm	EGO 1133454246	



Liesilevyt 400V 230V

1	2197B	1,5kW	400V	ø145 mm	EGO 1214463197	
2	2196C	1,5kW	400V	ø180 mm	EGO 1218453025	
2	2196D	2kW	400V	ø180 mm	EGO 1218463198	
3	2195B	2kW	400V	ø220mm	EGO 1222453021	
3	2195C	2,6kW	400V	ø220mm	EGO 1222463019	
1	2197	1,5kW	230V	ø145 mm	EGO 1214463196	
2	2196B	1,5kW	230V	ø180 mm	EGO 1218453196 /05	
2	2196	2kW	230V	ø180 mm	EGO 1218463194	
3	2193	2,6kW	230V	ø220mm	EGO 1222463018	
3	2195	2kW	230V	ø220mm	EGO 1222453199	



Liesilevyt 230V 230V Kapeareunaiset 4 mm

1	2652	1,5kW	230V	ø145 mm		
2	2653	2kW	230V	ø180 mm		
3	2654	2kW	230V	ø230 mm		



Sopii mm.. Metos

NEW

1	2505	3 kW	230V	300x300 mm	BISI 300.520.0	
---	------	------	------	------------	----------------	--



1	2006	Rational yhdistelmäunit, Ilman numeroita		
2	2005	Liedet EGO liesikytkimet 1-2-3+0		
3	2007	Liedet EGO liesikytkimet 1-2-3-4-5-6+0		
4	2032C	Paistinuunit +50-300C°		
5	2023B	Paistinuunit +50-300C° (300C° on klo 2 paikalla)		
6	2179	Paistinuunit +50-250C°		
7	2026	Rational yhdistelmäunit, Ilman numeroita		
8	2023	Paistinuunit +50-300C°		
9	2027	Paistinuunit +50-200C°		
10	2028	Paistinuunit +30-110C°		
11	2029	Paistinuunit +30-90C°		
12	2003	Tehonsäätimen nappi		



Lisätarvikkeet

1	2435	Nupin kiinnitys klipsi L13mm V7,5 mm	pakkaus 10 kpl	
2	2436	Nupin kiinnitys klipsi L10,5mm V8,5 mm	pakkaus 10 kpl	
3	2437	Nupin kiinnitysosa 6x4,6mm	pakkaus 1 kpl	
4	4190	Kumitiiviste 6x4,6mm	pakkaus 1 kpl	



Lisää nuppeja sivulla 403

Kuva	No	Nimike			
1	2051	Rational yhdistelmäuunit, 0-120min+1	3130108		
2	2053	Rational yhdistelmäuunit, 0-120min+1	3130105		
3	2178	yhdistelmäuunit, 0- 60min+1			
4	2060	Unox uunit 120 min 58mm			
5	4003D	Paistinuunit +50-300°C			
6	2025	Paistinuunit +50-500°C ECO	55.34093.800		
7	4003	IMIT 0-90°			
8	4004	IMIT nuolinuppi			
9	4003B	IMIT 0-120C°			
10	4003C	IMIT 0-210C°			
11	2009	Väännin 50 mm	Rational ja Fagor		
12	4026B	Nuppi 0-210°C			

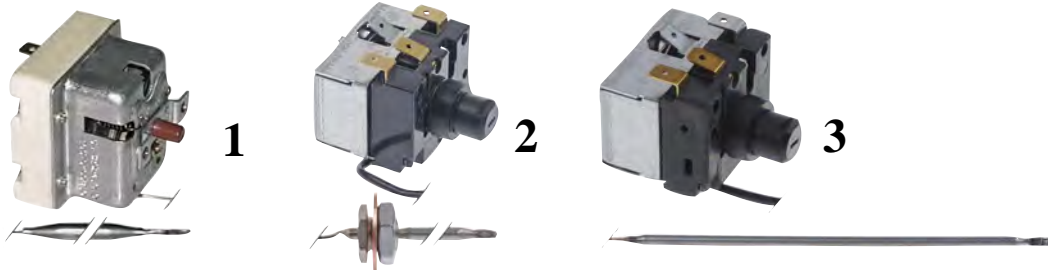

Kuva	No	Nimike		
1	2766	E-lux Boilerin ylik.suoja +150°C AOS 61-202		
2	2778	Dieta Houno Windstar Uunin ylik.suoja +350°C		
3	2777	Dieta Houno Windstar Boileri ylik.suoja +135°C		



Pizzauunin ylikuumentumis suoja

1	2386	Ylikuumentemissuoja +500°C		
2	2182	Ylikuumentemissuoja +360°C	900 mm bulbo 4x120	
2	2182 B	Ylikuumentemissuoja +350°C	1120 mm bulbo 3x190	

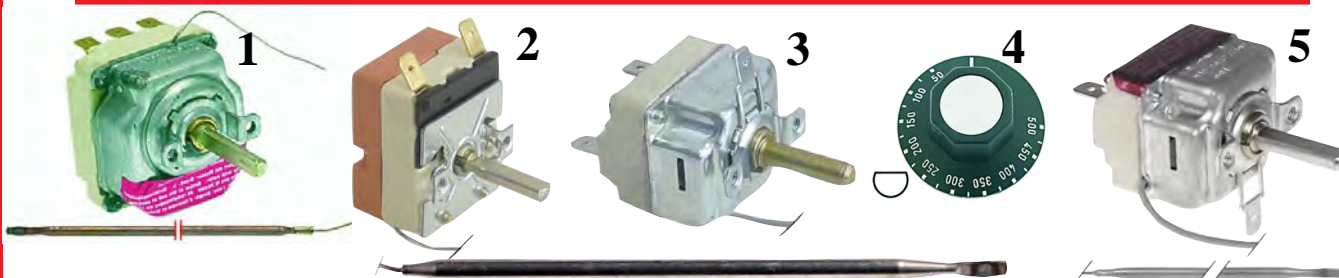

1	2024	Termostaatti kapilaari 1000 mm.	+50...470°C	
2	2217	bulbo 3,8 x 170 mm. kapilaari 800 mm	0..+400°C	
3	2217C	bulbo 3,9 x 228 mm. kapilaari 870 mm	0..+400°C	
4	2025	Nuppi 2024:jään +50...500°C		
5	2340	bulbo 4 x 228 mm. kapilaari 900 mm	oem 65..+422°C	



1	2498	EKA uunitermostaatti 65-300°C 16A		
2	2768	Termost. kapilaari 870 mm. bulbo 6x4,6 mm	+50...320°C	



Paistinuunit, liedet varustettu kaksi napaisella kytkimellä +50-320°C kapilaari 1150 mm bulbo 160x3,3 1xNO16A
Sopii Rational CD101/201(jätä apukärjet kytkemättä)
Käytetään 50-300°C Nupin kanssa

1	2021	Uunitermostaatti kytkimellä	+50...320°C	
---	------	-----------------------------	-------------	--

SCC, SCC_WE, CM, CM
P 61-202/E 04.2004-09.2012

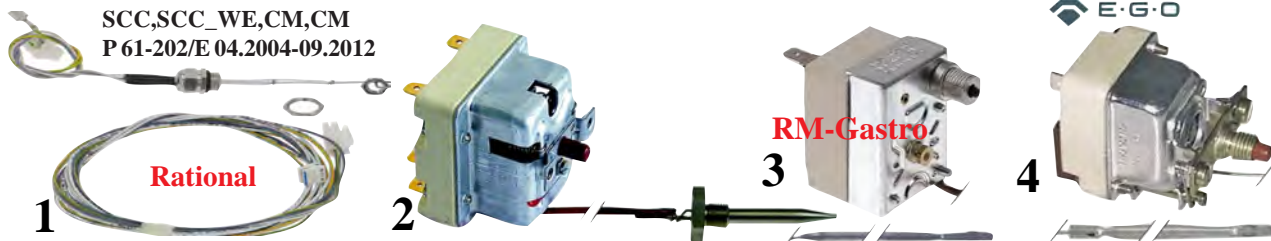

1	2102	Anturi 110mm Rational SCC, CM 61-202
2	2655	Ylikuumenemis. +338°C E-lux AOS Airo Steam kapil. 900
3	2662	Ylikuumenemissuoja +360°C 20A Kap. 960 / 3x150 mm
4	2662B	Ylikuumenemiss. +360°C 0,5A Kap. 900 / 3,1x201 mm

ECO 55.34052.010

ECO 55.34065.010

ECO 55.34062.807



1	2078	Uunitermost. 50-300°C Metos kapil. 900 mm.
2	2079	Uunitermost. 50-300°C Metos kapil. 1800 mm.
3	2022	Uunitermost. 50-300°C kapil. 900 mm bulbo 3x230 mm.
4	2023B	Nuppi edelliseen 2022:teen

ECO 55.34062.040

ECO 55.34052.807

Sopii: parilat,
paistinuunit:

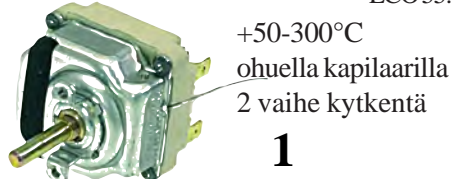

1

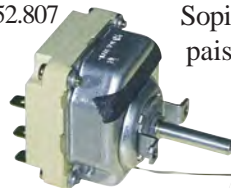

2

Kopaliin asennettaessa,
jätä keskikärki vapaaksi

1	2008	Kopal, Lapok, Metos Korvataan numerolla 2659
2	2659	Uunitermost. 50-300°C kapil. 1100 mm. Bulbo 3x220

ECO 55.13043010

RMGastro
402511200

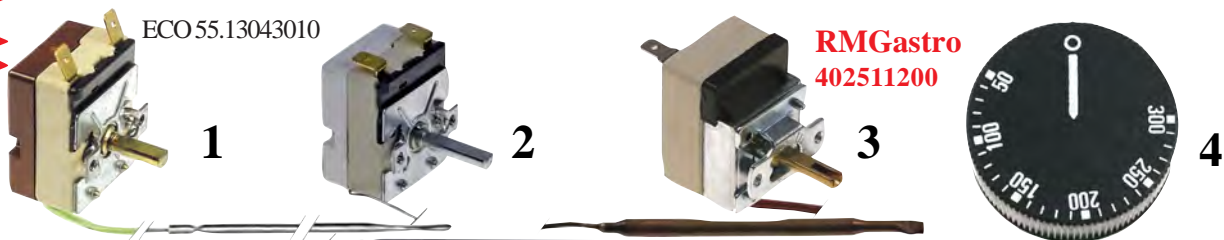

1	2657	Uunitermost. 50-250°C kapil. 1130 mm. Bulbo 3,1x208
2	2658	Uunitermost. 50-320°C kapil. 870 mm. Bulbo 3x160
3	2663	Uunitermost. 50-300°C kapil. 970 mm. Bulbo 5x80
4	2661	Uunitermost. nuppi 50-300°C 42 mm



RM-Gastro

402503150

1



2

**Parilat sopii mm..
Bistro
350°C**

1	2664	Parila/Uunitermost. 50-300°C kapil. 1500 mm. Bulbo 3x200
2	2671	Parila termostaatti 50-350°C kapil. 880 mm. Bulbo 4x128 1



Relekortti/Elektron.termost.

Yhdistelmäunit relekortti/elektron.termost.**Fagor** HMM6/11
HMM10/21 HCG6/11-HCG10/1 HCG1021 R743013

Kuva	No	Nimike			
1	2236	Relekortti termostaatti Fagor uunit	R743013		
2	2236B	Termoparianturi	R663090		

Ivahaainen 16A

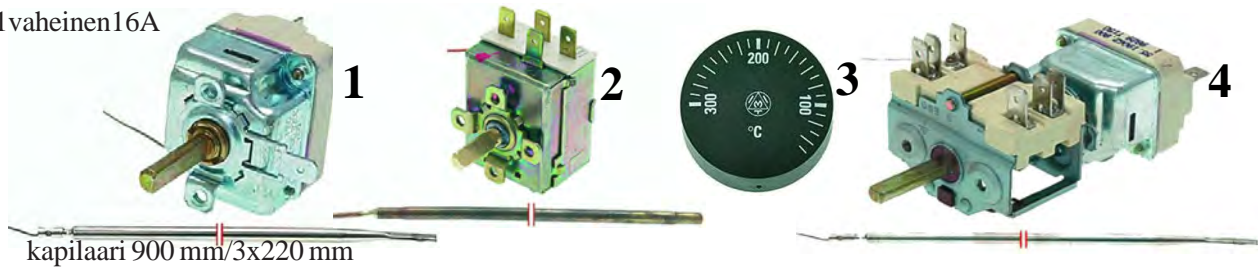

kapilaari 900 mm/3x220 mm

1	2067	Paistinuunit ja parilat +50-300°C ECO 55.10062.010			
1	2068	Paistinuunit ja parilat +50-250°C EGO 55.10052.820			
2	4001D	Termostaatti, kapilaari 1500 mm, 0-300°C bulbo 3,5x190			
2	4001E	Termostaatti, kapilaari 1000 mm, 0-300°C bulbo 3,5x190			
3	4003D	Nuppiedellisiin			
4	2416	Termostaatti +50-300°C Paistinuunit, kytkimellä			

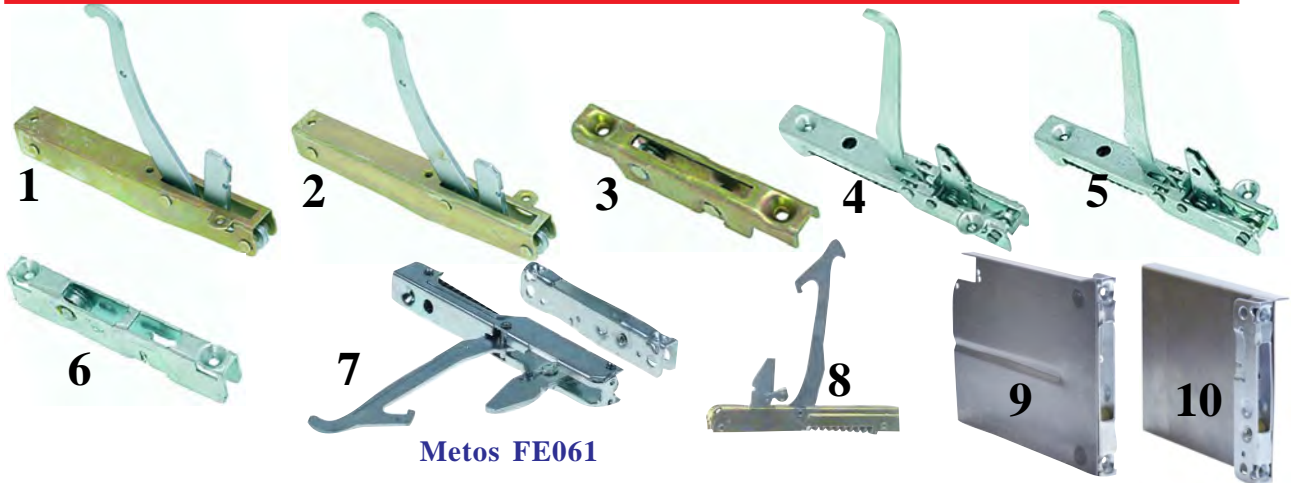

Metos FE061

1	2199	Oikea Fagor, Giga, MPM, Zanussi	0A2004		
2	2200	Vasen Fagor, Giga, MPM, Zanussi	0A2005		
3	2201	Fagor,Giga,MPM,Zanussi Sopii 2200 ja 2199	053096		
4	2202	OikeaFoemm, Mareno			
5	2203	Vasen Paistinuunit Foemm, Mareno			
6	2204	Giga, Mareno, MPM Sopii 2202 ja 2203			
7	2438	UNOX 125 mm L156 mm KCR007			
8	20047	EKA KF912/965-00000380 134x156 oik./vasen			
9	20048	EKA KF912/965-30304900 94 mm vasen			
10	20049	EKA KF912/965-30304880 94 mm oikea			

RES.TEC[®]

Finland



eKa[®]
make it easy

2023

www.restec.fi



RES.TEC Finland Oy Suurniitynkatu 7 48600 KARHULA
Puh. 05-223 24 00 restec@restec.fi www.restec.fi

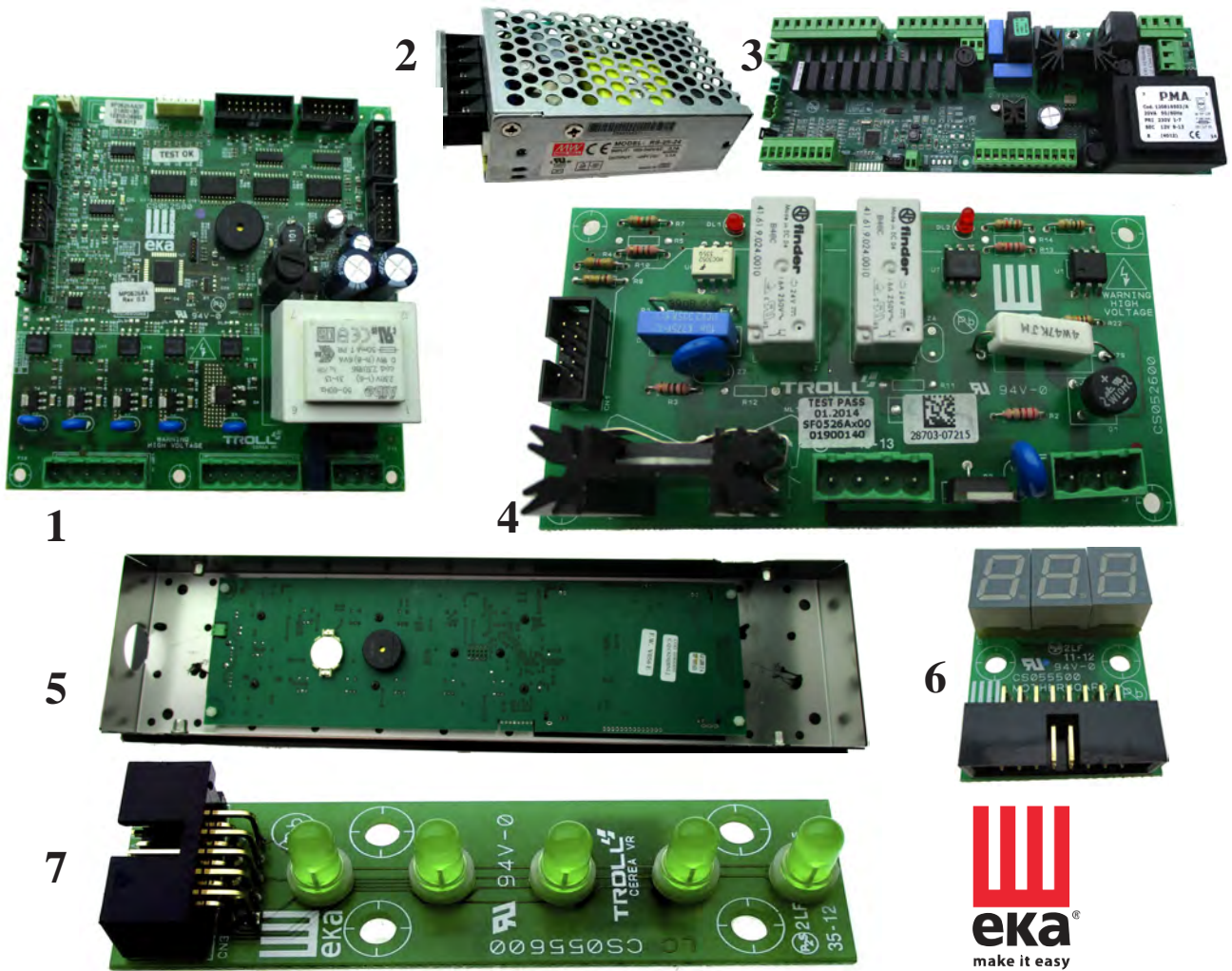

Elektroniikka

Kuva	No	Nimike			
1	20038	Ohjelmakortti KF1010UD TC	EKA	uunit	
2	20034	LED Virtalähde TC 711, 1111	EKA	uunit	
3	20040	Virtakortti TC uunille	EKA	uunit	
4	20039	Puhaltimen ohjaukorkortti KF1010UD	EKA	uunit	
5	20105	Täydellinen panelikortti EKF2011TC	EKA	uunit	
5	20104	Täydellinen panelikortti EKF711TC	EKA	uunit	
5	20103	Täydellinen panelikortti EKF1111TC	EKA	uunit	
6	20056	Näyttökortti KF1010UD	EKA	uunit	
7	20055	LED kortti KF1010UD	EKA	uunit	



1



2



3



4



5



6

Elektroniikka MKF

1	20141	Piirikortti BlackMask	EKA uunit		
2	20142	Piirikortti TS & CTS	EKA uunit		
3	20143	Virtalähde BM & TS & CTS	EKA uunit		
4	20146	Näyttöpaneeli TS & CTS	EKA uunit		
5	20148	Näyttöpaneeli Black Mask	EKA uunit		
6	20147	Encooderi TS & CTS	EKA uunit		

MS65 summerilla toiminta-aika 120min
aikaraja 30min 1CO/1NC/2NO 250V 16A



1



2



3



4

Kellokytkimet ja ajastimet

1	2440	Aikakello 120min+D+summeri	EKA uunit		
2	2441	Aikakellon elektroninen summeri/piip 48x45 mm			
3	20097	Ajastin 120 min. 1CO/1NC/2NO 250V 16A			
4	20096	Suunnanvaihto kello	EKA uunit		

Kellokytkin MKF



1	20149	Ajastin Tecnoeka Smart	EKA uunit		
---	-------	------------------------	-----------	--	--



Moottorit EKA

Kuva	No	Nimike		
1	2448	D1- 6x8 mm TIPO 1004 2456 12W230V	EKA	uunit
2	20003	KF 965,966,981,1010	EKA	uunit
3	20005	EKF Sähkötilan puhallin 120x120mm	EKA	uunit
4	20004	EKF Sähkötilan puhallin (korvaa 6005B:lla)	EKA	uunit
5	2434	KF 965,966,981,1010 akselin höyrystuoja	EKA	uunit
6	20120	Siipi KF965,966,981,1010 TC/UD	EKA	uunit



Takogeneraattorilla

Moottorit EKA-MKF

1	20135	Puhallinmoottori Hanning TS & CTS	EKA	uunit
2	20136	Puhallinmoottori Hanning BM & TS	EKA	uunit
3	20137	Jäähdytystuuletin Millennial	EKA	uunit
4	20138	Jäähdytystuuletin CTS uunit	EKA	uunit
5	20139	Drylogic puhallin	EKA	uunit



Uunivalot

1	2424	Halogeneeni G6 12V35W 500°C	EKA	uunit
1	20030	Halogeneeni G6 12V35W 500°C	EKA	uunit
2	20036	Valokaluste KF uunit	EKA	uunit
3	20037	Valokaluste KF uunit	EKA	uunit





Säätimet ja anturit

Kuva	No	Nimike		
1	20043	Oven magneettikytkin KF uunit 10mm	EKA uunit	
2	20064	Valintakytkin KF1010UD	EKA uunit	
3	20065	Säätökytkin KF1010UD	EKA uunit	
4	20071	Kammion anturi PT100 -100..+450°C	EKA uunit	
5	20098	KF uunien anturi "lihapiiikki"	EKA uunit	
6	20098B	MKF-TS uunien anturi "lihapiiikki" PT100	EKA uunit	MKSCMU/B
7	20099	EKSC Lihapiikki EKF uuneihin	EKA uunit	
8	20027	Kammion anturi PT100 -100..+450°C	EKA uunit	MKF



Kytkimet

1	20042	Ovikytkin KF uunit	EKA uunit	
2	20121	EKF2011 Sisäläsin asennontunnistin	EKA uunit	
3	20057	Kostutuspainike pyöreä KF uunit	EKA uunit	
4	20059	Painike KF411	EKA uunit	



Merkkilamput

1	20060	Punainen kytkin KF1010UD 16mm 3A1NO	EKA uunit	
2	20054	Vihreä Merkkivalon 8 mm linssi	EKA uunit	
3	20053	Oranssi Merkkivalon 8 mm linssi	EKA uunit	
4	20051	Oranssi Merkkivalo 3,6 mm	EKA uunit	
5	20052	Vihreä Merkkivalo 3,6 mm	EKA uunit	



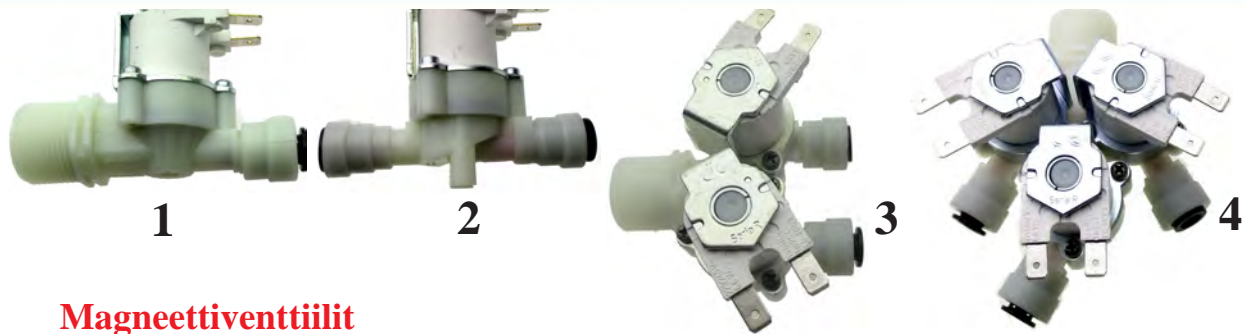

Magneettiventtiilit

Kuva	No	Nimike			
1	20018	Magneettiventtiili 1os. KF	EKA	uunit	
2	20111	Magneettiventtiili sup. EKF2011TC	EKA	uunit	
2	20110	EKF2011TC mag.vent. höyrylle	EKA	uunit	
3	20020	Magneettiventtiili 2-os. KF uunit	EKA	uunit	
4	20019	Magneetti venttiili 3os. KF	EKA	uunit	-



1/2" + letkupikaliitin 7 mm.
Pesulaitteen magneettiventtiili
01203110

1	20021	Magneettiventtiili 1-os. EKF1011CTC	EKA	uunit	
---	-------	-------------------------------------	-----	-------	--



Liittimet

1	20029	Kulmaliitin	EKA	uunit	
2	20024	Muoviliitin 10-8	EKA	uunit	
3	20023	Muoviliitin	EKA	uunit	
4	20022	Kulmanippa KF uunit	8-8 mm	EKA	uunit
5	20026	Suoraliitin u1/8" - 8	EKA	uunit	
6	20025	Suoraliitin s1/8" - 8	EKA	uunit	

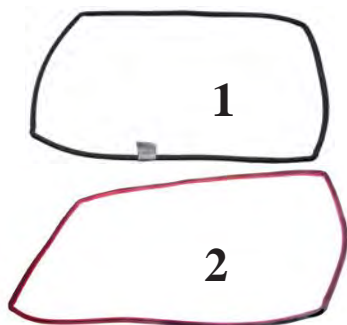

3

KF965ALUD	2,07m
KF411ALUD	2,07m
KF981UD	2,42m
KF711UD	2,4m
KF711TC	2,4m
KF1010UD	3,2m
KF1111UD	3,2m
KF1111TC	3,2m



4

Tarvittava määrä 2,07m

Oven tiivisteet

1	20072	Tiiviste KF912/913/965UD 640x370	EKA	uunit	
2	2405	KF 965 uunin oven tiiviste	EKA	uunit	
3	20074	Tiiviste 966ALUD/711/981/1010/1111	EKA	uunit	
4	20073	Tiiviste 965ALUD/966UD/411/411UD	EKA	uunit	

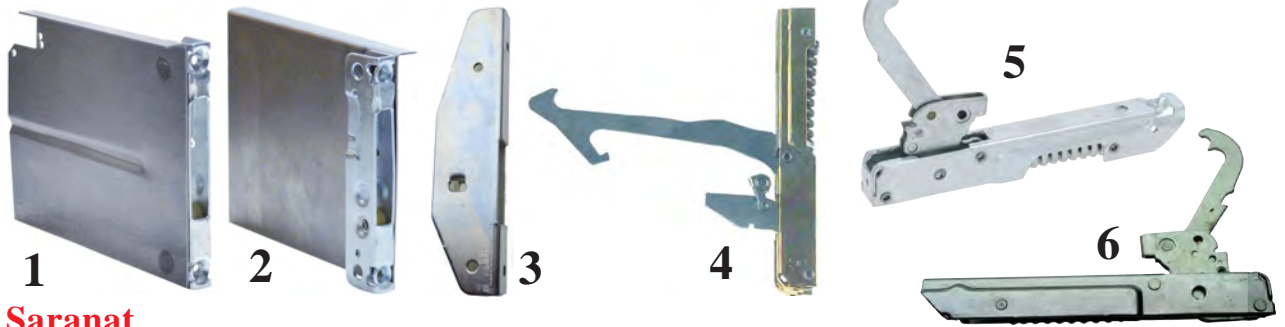

Saranat

Kuva	No	Nimike			
1	20048	Saranan Vasen vastakappale	EKA	uunit	
2	20049	Saranan Oikea vastakappale	EKA	uunit	
3	20046	Saranan vastakappale KF966UD	EKA	uunit	
4	20047	Sarana KF912/965	EKA	uunit	
5	20045	Luukun sarana KF966UD	EKA	uunit	
6	20101	Luukun jousi EKF411 EKF411UD Uusimalli			



1	20112	Kahva Metos Chef 40,20,220,240 EKA,Mastro			
2	2484	Lukon yläosa AOS 6/10GN, EKA	EKA	uunit	
3	2483	Lukon kieli AOS 6/10GN, HOR, RDR, EJA, EKA	EKA	uunit	
4	2486	Lukon jousi AOS 6/10GN, EKA	EKA	uunit	



EKF1016G E UD, EKF1016G E UD L-M, EKF1016G TC,
EKF1016G TC L-M, EKF1016G UD, EKF1016G UD L-M,
EKF1021 UD, EKF1021E UD, EKF1064G E UD L-M,
EKF1064G TC L-M, EKF1064G UD L-M, EKF1064TC,
EKF1064UD, EKF1111E UD, EKF1111EV UD,
EKF1111G E UD, EKF1111G E UD L-M, EKF1111G TC,
EKF1111G TC L-M, EKF1111G UD, EKF1111G UD L-M,
EKF1111TC, EKF1111UD, EKF1664TC, EKF1664UD,
EKF2011TC, EKF2011UD, EKF616G TC, EKF616G TC L-M,
EKF664TC, EKF711.3E UD, EKF711G TC,
EKF711TCEKF1064E UD, EKF364D UD, EKF664.3E UD,
EKF1064E UD, EKF364D UD, EKF664.3E UD

1	20100	Uunin kahva	EKA	uunit	
2	20160	Lukon kieli AOS 6/10GN, HOR, RDR, EJA, EKA			



EKF1021 UD, EKF1021E UD, EKF1064TC,
EKF1064UD, EKF1111E UD, EKF1111EV UD,
EKF1111TC, EKF1111UD, EKF1664TC, EKF1664UD,
EKF2011TC, EKF2011UD, EKF464P, EKF464TC,
EKF511TC, EKF616UD, EKF621E UD, EKF621UD,
EKF664P, EKF664TC, EKF664UD, EKF711.3E UD,
EKF711E UD, EKF711EV, EKF711TC, EKF711U

1	20044	KF uuninsaranan laakeri, Cookmax, Mastro, EKA	EKA	uunit	
2	20050	Saranan laakeri EKF711, 1010, 1111, EKA	EKA	uunit	



Mekaanisia osia EKA

Kuva	No	Nimike			
1	20066	Nuppi Vertical KF 966/411	EKA	uunit	
1	20067	Nuppi Vertical KF 966/411	EKA	uunit	
2	20116	Alapuolen teflonlaakeri pesuriin	EKA	uunit	
2	20117	Sisempi teflonlaakeri pesuriin	EKA	uunit	
3	20115	Sisempi teflonlaakeri pesuriin	EKA	uunit	
4	20107	Ilmanrajoituslevy	EKA	uunit	
5	20114	Pesuri	EKA	uunit	
6	20075	Sormiruuvi Vanha	EKA	uunit	
7	20076	Sormiruuvi Uusi	EKA	uunit	

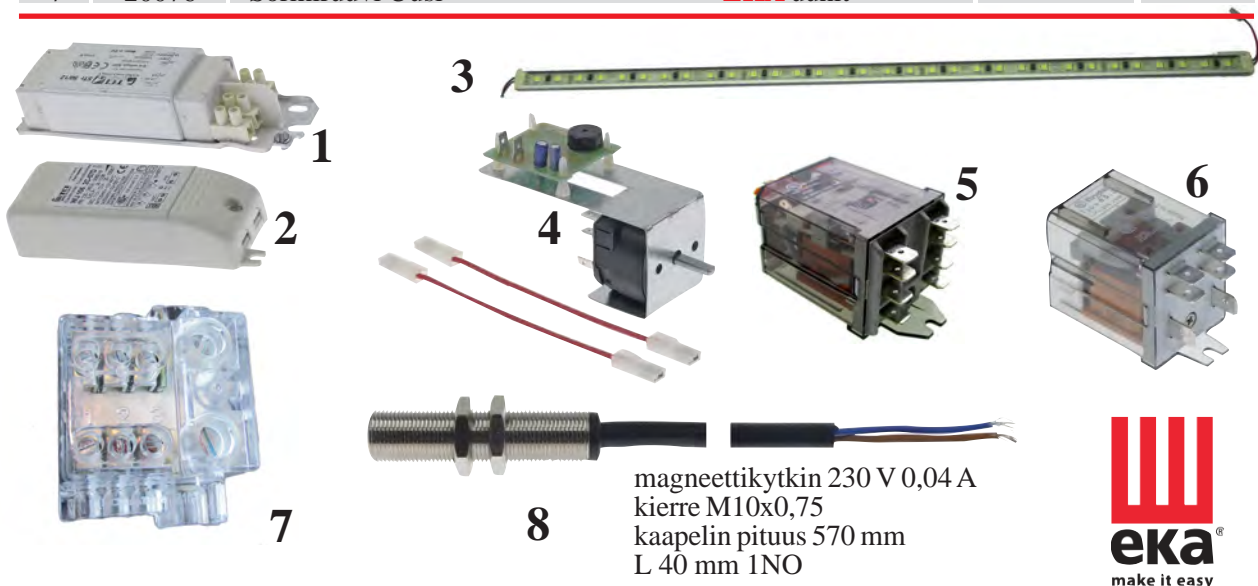

Sähköosia EKA

1	20031	Muuntaja Relvo TCI 50M 230V/12	EKA	uunit	
2	20035	Muuntaja 230V/12V 105W	EKA	uunit	
3	20033	Led Kisko 620mm	EKA	uunit	
4	20061	Ajastin Lineaarinen KF912/411 120min. 2xCO			
4	20062	Ajastin Lineaarinen KF965/966 120min. 2xCO			
5	20070	Rele Finder 16A 2 vaihtokytkin	EKA	uunit	
6	20069	Rele Finder 20A 1NO/1NC	EKA	uunit	
7	20109	Kytkentärima EKF2011TC	EKA	uunit	
8	20043	Oven magneettikytkin KF uunit 10mm	EKA	uunit	



Sähköosia EKA-MKF

Kuva	No	Nimike			
1	20140	Pienoiskontaktori S & BM & TS	EKA	uunit	
2	1222D	Apukosketinlohko päällä MACN422AT 2xNO+2xNC			
3	20144	Ovikytkin Millennialuunit	EKA	uunit	
4	20145	Virtalähde BM & TS & CTS	EKA	uunit	
5	20154	Pesuaineannostelija TS	EKA	uunit	

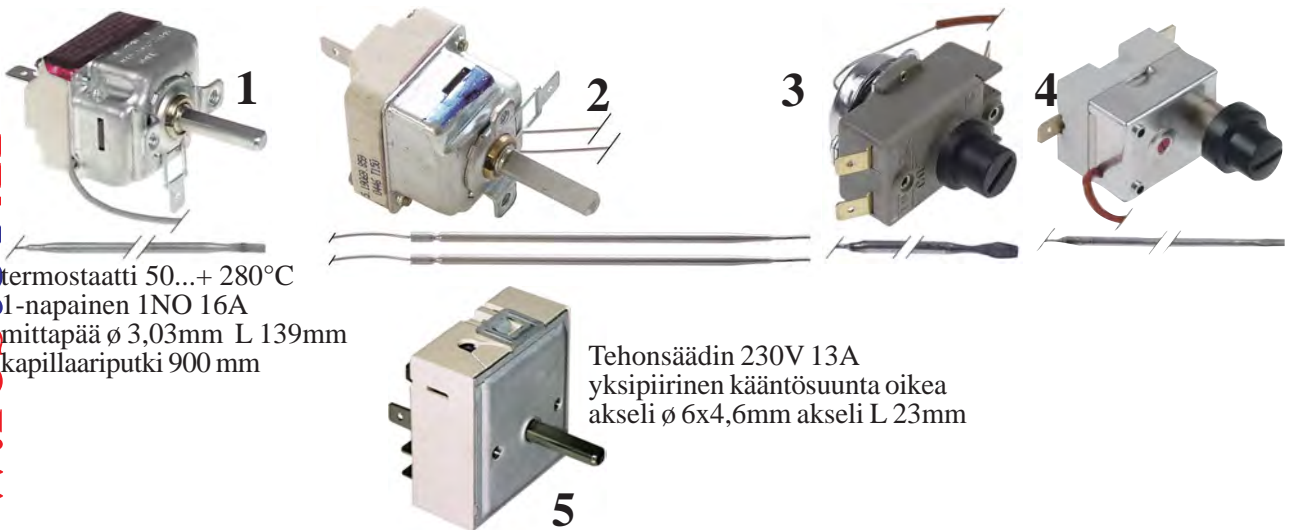

Termostaatti 50...+ 280°C
1-napainen INO 16A
mittapää ø 3,03mm L 139mm
kapillaariputki 900 mm

Tehonsäädin 230V 13A
yksipiirinen kääntösuunta oikea
akseli ø 6x4,6mm akseli L 23mm

Termostaatit EKA

1	20006	Termostaatti 711UD/111UD	EKA	uunit	
2	20007	Termostaatti KF912/913/411	EKA	uunit	
2	20008	Termostaatti 965/966/981UD & ALUD	EKA	uunit	
2	20009	Termostaatti 411UD,411ALUD	EKA	uunit	
3	20012	Ylik.Suoja KF1010UD	335°C	20A EKA	uunit
4	20010	Ylik.Suoja KF411/711/1111	318°C	16A EKA	uunit
4	20011	Ylik.Suoja KF912,965,966,981	335°C	16A EKA	uunit
5	20063	Tehonsäädin	EKA	uunit	

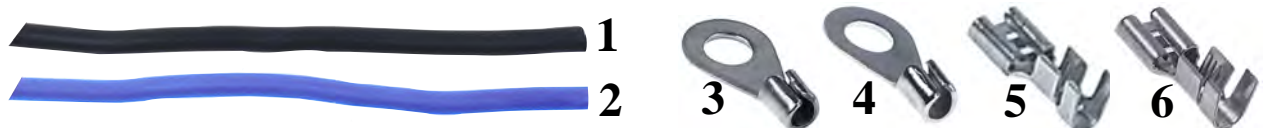

1	8390	Nikl. kupari 4mm ² kaapeli -60 - +180°C Musta silikonieristys Max.230°C 25m
2	8391	Nikl. kupari 4mm ² kaapeli -60 - +180°C Sininen silikonieristys Max.230°C 25m
3	8395	Rengasliitin koko 4,0-6,0mm ² 6,5mm kierteelle M6 RST, max. 400°C pak.10 kpl
4	8396	Rengasliitin koko 4,0-6,0mm ² 6,5mm kierteelle M6 Fe gal Ni t.max. 340°C pak.10 kpl
5	8397	Lattaliitin 6,3x0,8mm 2,5-6,0mm ² suora Fe gal Ni t.max. 340°C pak. 100 kpl
5	8398	Lattaliitin 6,3x0,8mm 4,0-6,0mm ² suora RST t.max. 400°C pak.100 kpl



Uunijohteet EKA

Kuva	No	Nimike			
1	20086	GN Johde Vas/oik EKF411UD/ALUD	EKA	uunit	
2	20087	600x400 Johde Vas/Oik EKF411UD/ALUD	EKA	uunit	
3	20090	GN1/1 Johde Vas/oik 711	EKA	uunit	
4	20091	600x400 Johde Vas/Oik 711	EKA	uunit	



965ALUD 966UD 966ALUD



1	20081	4xGN1/1 Johde Vas/Oik 965ALD/966ALUD	EKA	uunit	
2	20082	4x600x400 Johde Vas/Oik ALUD	EKA	uunit	

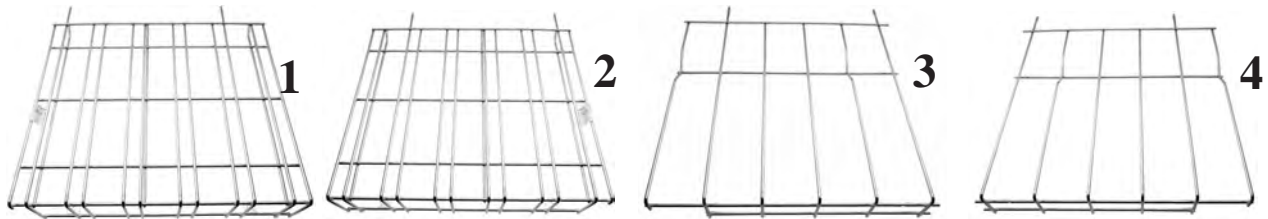

1	20088	Vasen GN1/1 Johde KF981UD	EKA	uunit	
2	20088B	Oikea GN1/1 Johde KF981UD	EKA	uunit	
3	20089	Vasen 600x400 johde KF981UD	EKA	uunit	
4	20089B	Oikea 600x400 johde KF981UD	EKA	uunit	

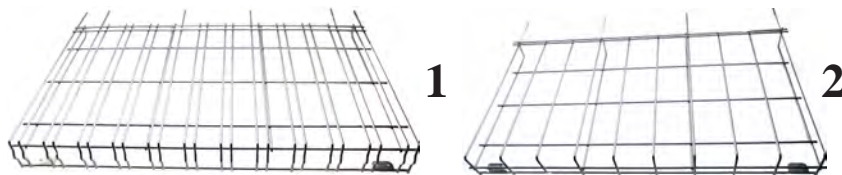

1	20092	GN1/1Johde KF1010UD Vas/Oik	EKA	uunit	
2	20093	600x400 Johde KF1010UD	EKA	uunit	

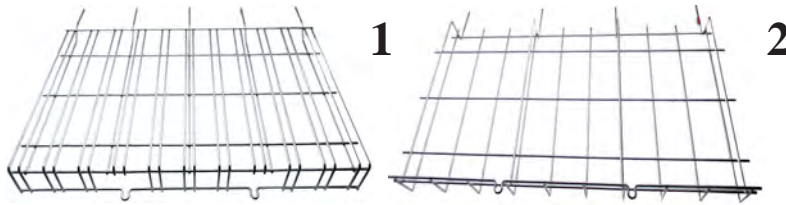

Kuva	No	Nimike		
1	20094	Gn Johde 1111UD/TC	EKA	uunit
2	20095	10 x 600x400 johde Vas/Oik	EKA	uunit



1	20083	Vasen GN johde EKF411	EKA	uunit
2	20083B	Oikea GN johde EKF411	EKA	uunit
3	20085	600x400 johde EKF411 Vas/Oik	EKA	uunit



1	20077	4xGN1/1 vas. johde KF912/913	EKA	uunit
2	20077B	4xGN1/1 oik. johde KF912/913	EKA	uunit
3	20078	600x400 johde KF912/913 Vas	EKA	uunit
3	20078B	600x400 johde KF912/913 Oik	EKA	uunit

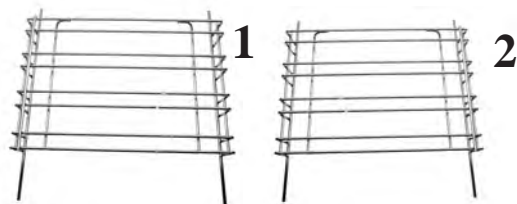

1	20079	4xGN1/1 Johde vas. KF965UD	EKA	uunit
2	20079B	4xGN1/1 Johde oik. KF965UD	EKA	uunit



20013
 ulkohalkaisija ø 240 mm
 -sisähalkaisija ø 225 mm
 -kokonaiskorkeus 80 mm
 -laippa 100x22 mm
 -2 kierukkaa (2x230V)



20014
 -ulkohalkaisija ø 230 mm
 -sisähalkaisija ø 215 mm
 -kokonaiskorkeus 80 mm
 -laippa 100x22 mm
 -2 kierukkaa (2x230V)



20015
 ø ulkomitta 190 mm
 -sisämitta ø 178 mm
 -kokonaiskorkeus 65 mm
 -laippa 70x22 mm
 -käyttöympäristö: kuiva



20016
 ulkohalkaisija ø 230 mm
 -sisähalkaisija ø 215 mm
 -kokonaiskorkeus 90 mm
 -laippa 70x22 mm



20017
 ulkohalkaisija ø 233 mm
 -sisähalkaisija ø 220 mm
 -kokonaiskorkeus 85 mm
 -laippa 70x22 mm



20106
 ulkohalkaisija ø 233 mm
 -sisähalkaisija ø 220 mm
 -kokonaiskorkeus 85 mm
 -laippa 142x25 mm
 -3 kierukkaa (3x230V)
 400V

Vastukset EKA

Kuva	No	Nimike		
1	20013	Vastus 5kW KF/EKF 711TC,1010UD,1111	EKA	uunit
2	20014	Vastus 4kW KF711UD	EKA	uunit
3	20015	Vastus 1,6kW KF912 KF411	EKA	uunit
4	20016	Vastus 4kW KF981UD	EKA	uunit
5	20017	Vastus 3kW 965/966/411 UD/ALUD	EKA	uunit
6	20106	Vastus 5700W EKF2011TC	EKA	uunit



200130
 ulkohalkaisija ø 235 mm
 -sisähalkaisija ø 220 mm
 -kokonaiskorkeus 70 mm
 -laippa 100x22 mm
 -2 kierukkaa (2x230V)



20131
 ulkohalkaisija ø 285 mm
 -sisähalkaisija ø 265 mm
 -kokonaiskorkeus 65 mm
 -laippa 100x22 mm
 -2 kierukkaa (2x230V)



20132
 ulkohalkaisija ø 235 mm
 -sisähalkaisija ø 215 mm
 -kokonaiskorkeus 105 mm
 -laippa 142x25 mm
 -3 kierukkaa (3x230V)
 400V



20133
 ulkohalkaisija ø 240 mm
 -sisähalkaisija ø 220 mm
 -kokonaiskorkeus 105 mm
 -laippa 142x25 mm
 -3 kierukkaa (3x230V)
 400V



Vastukset EKA- MKF

1	20130	Vastus 5kW 711S 711BM	EKA	uunit
2	20131	vastus 7,5kW 1111S & BM 611CTS 1011CTS		
3	20132	Vastus 5,5kW 711TS	EKA	uunit
4	20133	Vastus 7,5kW 1111TS	EKA	uunit

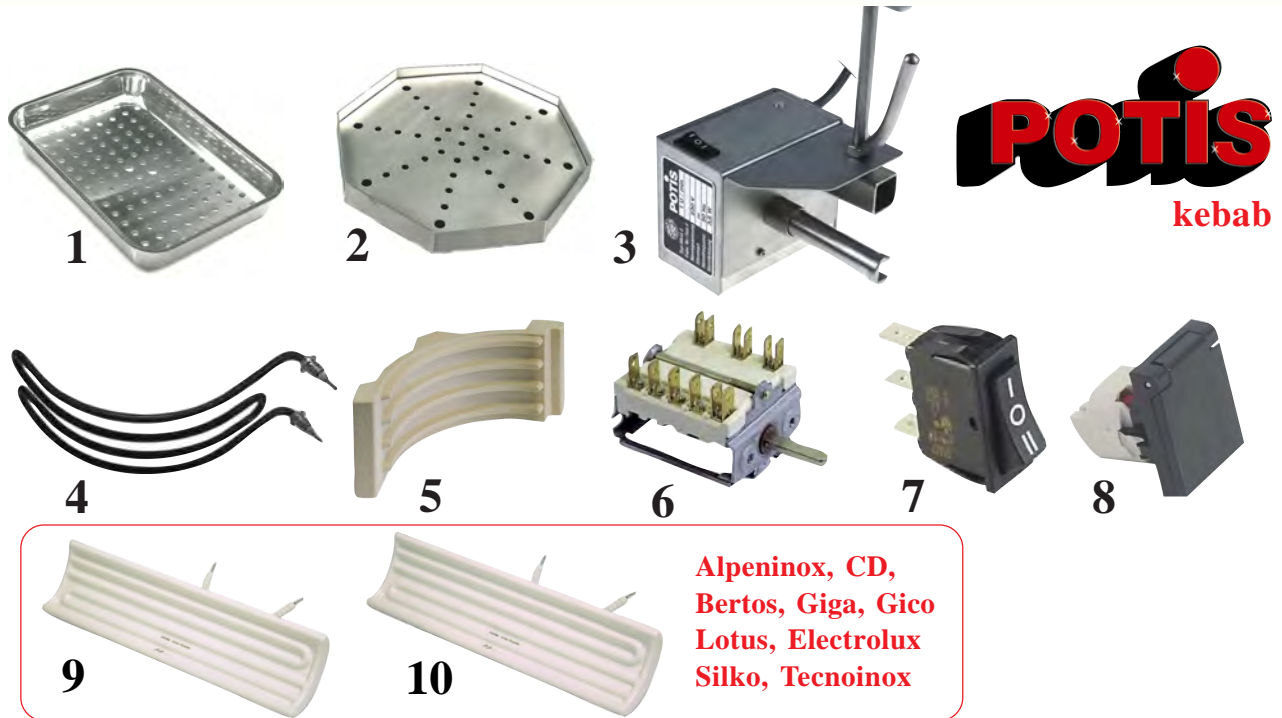

POTIS
kebab



Alpeninox, CD,
Bertos, Giga, Gico
Lotus, Electrolux
Silko, Tecnoinox

www.restec.fi

Kuva	No	Nimike			
1	PT0040	Rasva-allas 500 x 350 x 55	POTIS kebab		
2	PT0036	Rasva-allas 500 x 500 x 50	POTIS kebab		
3	PT0152	Pyöritysmoottori 230V 18 x 115 x 95	POTIS kebab		
4	2417	Vastus 1,3kW230V 270 mm	POTIS kebab		
4	2418	Vastus 1,5kW230V 265 mm	POTIS kebab		
5	2419	Kivi	POTIS kebab		
6	2420	Valintakytkin 7-as 16A	POTIS kebab		
7	2421	Kytkin 2xNO 30x11mm 16A 1-0-2	POTIS kebab		
8	2422	Shuco pistorasia sulakepesät 16A	POTIS kebab		
9	2432	Vastus 0,65kW230V Bertos, Giga, Lotus, Electrolux kebab			
10	2433	Vastus 1kW 230V Bertos, Giga, Lotus, Electrolux kebab			



1	2513	Vastus 1450 W230V L300 W100 H57 mm M4/M14x1,5			
---	------	---	--	--	--



Turvakytkin No 2393

- ✘ 0-1 16A 250V
- ✘ SIRMAN
- ✘ aukko 22x50 mm
- ✘ sähkö katkoksessa pois kytkentä
- ✘ sopii esim. vihannesleikkurit, vannesahat, sirkkelit, lihamylyt ym...

Kytkeksi nastat 24-A1 yhteen (ohjauspäät)

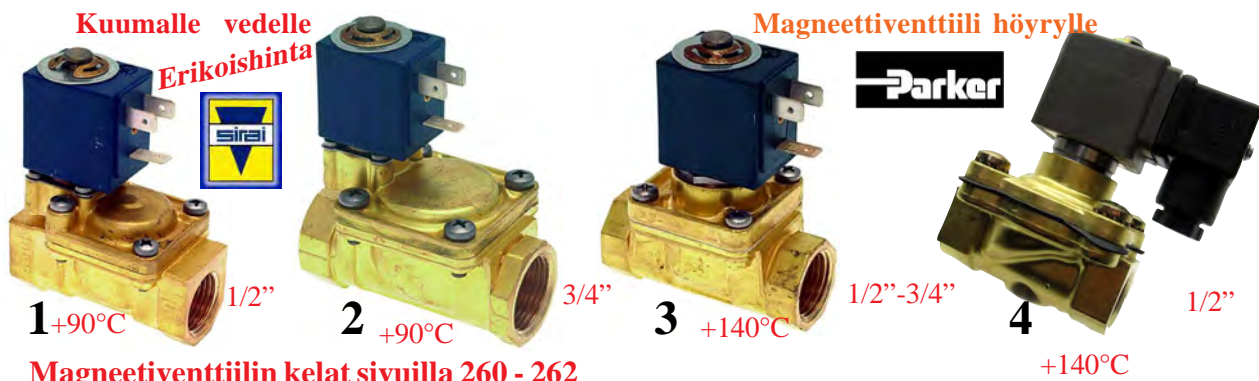

Magneettiventtiilin kelat sivulla 260 - 262

Kuva	No	Nimike		
1	1118	max+90°C Sirai L180-B, kela ZB10A 1/2" 230V	kiinni	
2	1121	max+90°C Sirai L180-B, kela ZB10A 3/4" 230V	kiinni	
3	1123	Sirai max+140°C 0-4bar 230V L153D4 kela Z134A	kiinni	
		Metos painekeittoakaapit jännitteettömänä kiinni (nollapaine erolla) 1/2"		
3	1123B	Sirai Sama kuin edellinen mutta 3/4" kela Z134	kiinni	
4	1122	Skinner max+140°C 0-3,5bar 230V 1/2" nolla erolla	auki	
		Metos painekeittoakaapit jännitteettömänä auki (nollapaine erolla)		
	1120D	Kela 24V AC venttiiliin 1123, 1123B		
	1832B	Kela 24V DC venttiiliin 1123, 1123B		



1	3025	Mag.ventt. Dieta E121K4503-2995-492425C2	24V DC	
2	1115	Dieta padat 321K35-8980-8993+pist.	24V DC	
3	1116	488980 3D 230V AC tai 488980 C2	24V DC	
4	3029	221G1603-2995-492425C3 3/4" (höyry) DI042	24V DC	



1	3030	Magneettiventtiili 3/8" 230VAC Metos Culiono		
2	2627	Magneettiventtiili 3/8" 24VAC T90°C	Electrolux	
3	11695	Magneettivent. L182 230V 3/8" RST	Electrolux	



1	1113	321K kela 230V 9W AC Parker DZ06S6	230V	
2	1113B	ZB09 kela 230V 9W AC reikä 14 mm 33x34x43	230V	
3	1110	Kela liitin	230V	
4	1114	Kela liitin kapea	230V	



37 mm



Magneettiventtiili höyrylle



Kuva	No	Nimike		
1	3031	Mag.ventt. G 1/2" 230VAC Höyry 140°C 0,1-4 bar	kiinni	
1	3032	Mag.ventt. G 1/2" 230VAC Höyry 140°C 0,1-4 bar	auki	
1	3033	Mag.ventt. G 3/4" 230VAC Höyry 140°C 0,1-4 bar	kiinni	
1	3034	Mag.ventt. G 3/4" 230VAC Höyry 140°C 0,1-4 bar	auki	
2	1113	321K kela 230V 9W AC Parker DZ06S6 14 mm	230V	
2	3045	321K kela 24VDC 9W Parker DZ06S6 14 mm	24VDC	

www.restec.fi



Lasikuitusukka 5 ja 12 mm

Termostaattien antureiden sekä johtimien lämmönk. eriste materiaali: silikoni/lasikuitu

1	2032	5mm		
2	2033	Punaruskea 12mm		



1



2



3



1	3001	Varoventtiili SYR 1/2"- out.3/4" 1,0 bar +140°C		
1	3002	Varoventtiili SYR 1/2"- out.3/4" 0,5 bar +140°C		
2	3002B	Varoventtiili SYR 1/2"- out.3/4" 1,5 bar +140°C		
3	3000	Varoventtiili 3/4" 0,5 bar +140°C painekeittoakaapit		



HD900



HD900



HD900



BR9



5

1	3019	Käsipyörä, padat ja paistinp. reikä 20 mm/175mm		
2	3019B	Käsikahva edelliseen Zanussi H 900 sarjaan		
3	3017	Käsipyörä, padat ja paistinp. reikä 15 mm/158mm		
4	3018	Käsipyörä, padat ja paistinp. reikä 20 mm/200mm		
5	3018B	Käsipyörän kiinnitysruuvi		



Dieta Padat Gastrotop 3/8''

Kuva	No	Nimike		
1	7180	Dietapadan hanakara 851346.AE 020ESS m		
2	7161	Käsisiuhku Dieta Padat Gastrotop 3/8''		



1	2259	Käsisiuhku 1/2''	Rational	
2	2650	Käsisiuhku 1/2'' 165 mm	Rational	
3	2651	Käsisiuhku 3/8'' 165 mm	Electrolux	
4	2647	Käsisiuhku 12mm 140 mm	Electrolux	

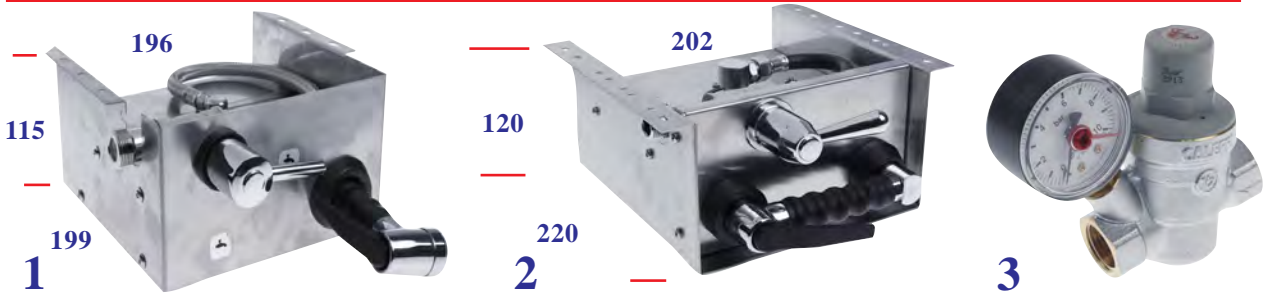

1	7170	Kelauslaite 1,7 m, 1/2''letku 7x13 mm		
2	7171	Kelauslaite 1,5 m, 1/2''letku 7x13 mm		
3	11246	Paineenlennusventtiili 1/2'' 3bar. (1-6bar) Caleffi 5332		



1	1759	230V 20A 4 x NO (sulkeutuva)	Erikoismatala	
1	1760	230V 20A 3 x NO+1 x NC	Erikoismatala	
2	1759B	Apukäripakka 2 x NO+2 x NC	Sopii K03C/K07C	
3	8058	230V 4 x NO AC1 20A AC3 5,9KW	DIHR MM2	

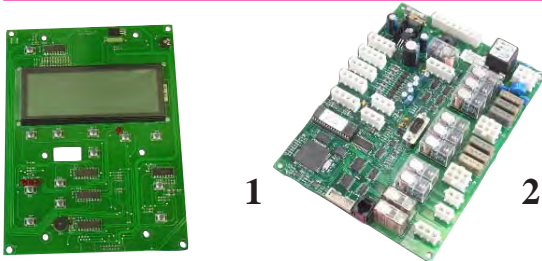

1	3037	E-lux Patakortti		
2	3038	E-lux Patakortti, tehokortti		



W-SIL-PATCH-40x15x3-500/FEP-4-A-X

Kuva	No	Nimike			
1	3061	Dietaipadan lämpötila anturi E/X ohjain padat			



Sopii keittopadat, rasvakeittimet ym...



1	7158	Palloventtiili 1/2" pit. 49 mm Kahva IT			
2	7159	Palloventtiili 1/2" pit. 49 mm Kahva 27mm			
3	7160	Palloventtiili 1/2" sisään ulkok. 1/2" pit. 56 mm			
4	7172	Esipesupöydän palloventtiili 1 1/2"			

Mc Donnell 69J



Original



Finnmarvel, Minimarvel 8
Painekeytkin 0,5 bar

1	3006	Metos painekeittoakaapit, Kopal pataryhmät Finnmarvel			
2	3007	Metos painekeittoakaapit. Kopal pataryhmät RT 112			



Original



BPT13A 1/2"
1226200



BPT13S 1/2"
1225600



1	3008	Korjaussarja Spirax BP10X +97°C lauhteenerotin			
2	3008B	Lauhteen eroitin, kulma 90° BPT13A 1/2"	1226200		
3	3008C	Lauhteen eroitin, suora 180° BPT13S 1/2"	1225600		
4	3010	Padan "vakumi" tyhjiö venttiili 1/2"			



BPT13A 3/4"
1226500

Original



BPT13S 3/4"
1225900

1	3042	Lauhteen eroitin, kulma 90° BPT13A 3/4"	1226500		
2	3043	Lauhteen eroitin, suora 180° BPT13S 3/4"	1225900		



Kuva	No	Nimike			
1	3011	Kannen nuppi	8 mm.kierteellä,läpimitta 40 mm		
2	3012	Käsiyörän kahva	pit. 80 mm.(24962-1,60 1/80xM10)		



Electrolux

1	3036	E-lux Kallistusmoottori	6000N		
2	3039	Painevirtaus kontrolli	1/2" 24V 1-30L/min		

Ø 6x4,6mm akseli L 23mm



Asennettaessa säädä pituus.

1	3023	Keittopadat Electrolux, Metos CS-125/6-220 dynox			
2	3020	Metos, Culino LA 32.1M 200 No 5312163 K3-3133-5			
2	3024	Metos Culino 300 L LA32K100-10200410 6000N			
3	3020B	Muuntaja CB8001T40-0010 CB08-1T-40-24 IP65 musta			
4	3021	Metos paistinpannut Finnprince GC84TL30-03 300/500N 300 mm 230V IP 54 No 3269666			Ei saa enään
2	3020C	Dieta padat M28.S-24-001/ S28.25-200			

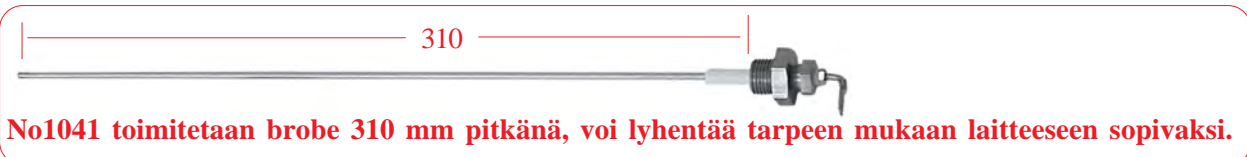

No1041 toimitetaan brobe 310 mm pitkänä, voi lyhentää tarpeen mukaan laitteeseen sopivaksi.

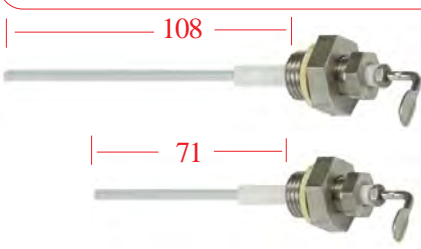

Anturin eristepituus leikattava aina alkuperäsen mukaan !



Vaihtonippa
1/4"-1/2"

Keittopadat,
kuivakeittosuoja kortti ym..



1	1041	Anturi 1/4"-1/2" 350 mm. anturin pituus 310 mm			
2	1041B	Anturi 1/4"-1/2" 138 mm. anturin pituus 108 mm			
3	1041C	Anturi 1/4"-1/2" 103 mm. anturin pituus 71 mm			
1	1024B	Vedenpinnansäädin RL 30/1E2C/F 5A 230V			

R 2,5"



1052

Vastus 10-12kW

1053-1055

7,5-6,0-4,5 Kw



Tilaus No	Säätöalue		
1052	10KW	3016778	
1052B	12kW	Ei saa enään, korvaa 1052:lla	
1053	7,5KW	3016792	
1054	6KW	3016802	
1055	4,5KW	3016721	

Sopii mm Metos laitteet

Electrolux



1	3049	Padanvastus 3 kW	400V	80x156 mm
1	3050	Padanvastus 4 kW	230V	80x156 mm
1	3051	Padanvastus 5 kW	230V	79x116 mm
2	3052	Padanvastus 4 kW	400V	79x120 mm
3	3053	Laipantiiviste 370 mm	EBE, PE040-100	
4	3054	Vastus 3x2,5kW	230V	72x120x180 mm (anturi reikä)
4	3057	Vastus 3x2,5 kW	230V	72x120x180 mm
5	3056	Vastus 3x2,5 kW	230V	
6	1218	Vastustiiviste 56,52x5,34	edellisiin	



Electrolux

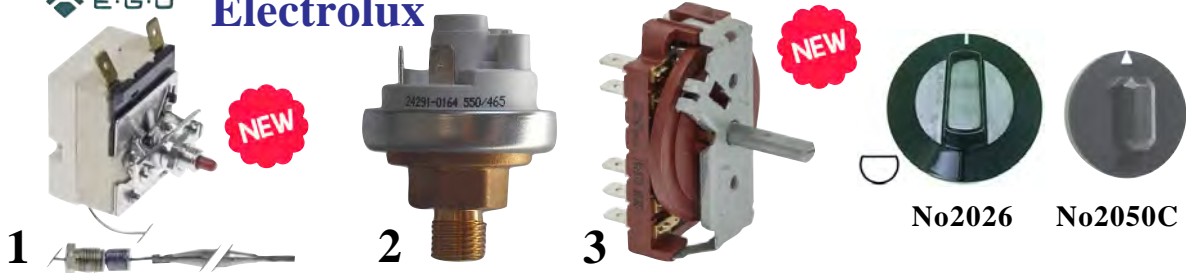

1	3040	Ylik.suoja +145°C	16A	kap.970 mm mittapää 6x77 mm
2	3035	E-lux Painekeytkin 1/4"	0,5bar	EBE, EBP, EBV 0K8316
2	3035B	E-lux Painekeytkin 1/4"	0,7bar	EBE, EBP, EBV 0H6699
3	3058	E-lux Kallistuskeytkin	NULL, EBS, EBV, EBB, MED	ø 6x4,6mm akseli L 23 mm



1



2



3



1	3013	Painemittari padat 0-1 bar	50 mm 1/4"	
2	3014	Painemittari padat 0-1 bar	50 mm 1/4"	
3	3015	Painemittari painekeittoakaapit	0-1,6 bar 63mm 1/4"	



1

Max.lämpö +130°C



2

3



Sopii myös autotarran liiman poistoon.

1	6760	Haihdutinastiavustus 230V 100W silikonitarra 210x58 mm		
2	6761	Haihdutinastiavustus 230V 200W silikonitarra 210x116mm		
3	8046	Tarraliiman poistoaine 400 ml (tarvitaan asennuksessa)		



1



2



3

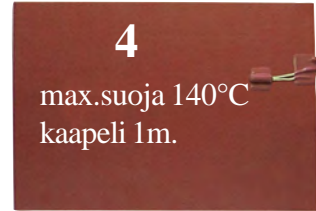

4

max.suoja 140°C
kaapeli 1m.

5



6

1 Max.lämpö +130°C 2

1	4035	Vastusmatto 1000W 240V Lämpöhauteet Zanussi No 032094Tarrakiinnityksellä 400 x 290 mm.		
2	4036	Vastusmatto 500W 240VLämpöhauteet Zanussi No 032086 Tarrakiinnityksellä 290 x 175		
3	4024	Vastusmatto 650W 240VLämpöhauteet 375X275		
4	4261	DIETA Lämpöhauteet vastus 500W 400x290		
5	6760	Haihdutinastiavustus 230V 100W silikonitarra 210x58 mm		
6	6761	Haihdutinastiavustus 230V 200W silikonitarra 210x116mm		

Bistron patruuna on 170 x 40 mm 2000W

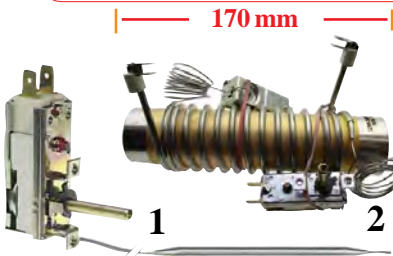

1

170 mm

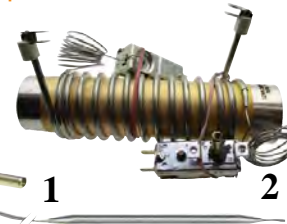

40 mm

Sisältää termostaatin
sekä ylik. suojan

3



4

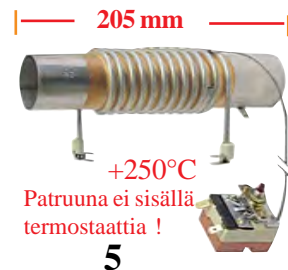

205 mm

40 mm

+250°C
Patruuna ei sisällä
termostaattia !

5

1	4260	Termostaatti 30-95°C kapilaari 1480x113x6mm		
2	4153	Läpivirtauslämmitin 170x40 mm Lämpöhauteet ym Bistro 2000W 230V plug 6,3 mm max +200°C		
3	4044	Lämpölevy 180 mm 1800W 128°C	metos	
4	4045	Tiiviste edelliseen	metos	
5	4151	Läpivirtauslämmitin 205x40 mm Lämpöhauteet ym 3000W 230V plug 6,3 mm max +200°C		

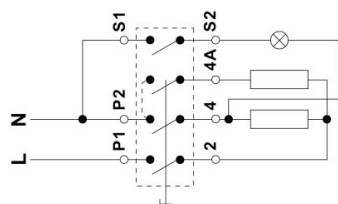
Kaksoistehonsäädin
akseli 6x4,6
L=23 mm

1	2769	EGO 50.57021.100 230V 13A (oikeakätinen)		
---	------	---	--	--



1



400V

2



3

Tehonsäätimen kytkentä:

P1=Vaihe 230V

P2=Nolla

2=kuorma

4=kuorma max.13A

S-S= merkkilampun kärki

1	2002B	Metos ym.. EGO 50.57021.010	230V 13A	(oikeakätinen)		
		Edellinen on yleisin käytössä oleva.				
2	2002C	7A 400V EGO 50.57051.010		(oikeakätinen)		
3	2003	Nuppi edellisiin kytkimiin				
1	2002D	Tehonsäädin EGO 50.57020.010	230V 13A	(vasenkätinen)		



1



2



3

Kuva 4006B

4006B Original

Lakattu käämi 4656ZWR

Saatavana oranssi, punainen, vihreä varustettu merkkilampulla

1	6033	Laitepuhallin +95°C 119x119		4656Z		
1	4006B	Laitepuhallin +95°C 119x119		Lakattu käämi 4656ZWR		
2	4006	Liitosjohto laitepuhaltimiin				
3	1061	Oranssi kytkin Metos lämpöhauteet ym...			1	



8



9

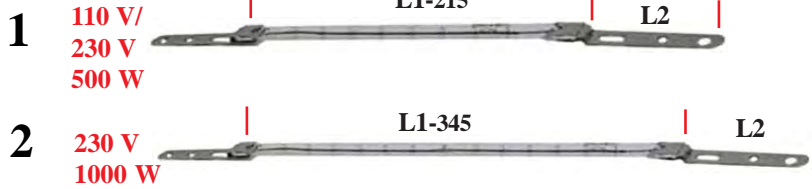

1 110 V/
230 V
500 W

L1-215

L2

2 230 V
1000 W

L1-345

L2

2183 ja 2183B
Metos

3

235 V
200 W



L1- 175 mm

4

235V
500 W



L1- 245 mm

Lämpötiskien valot



6

5 230 V
150 W



L1-118



7



1	2191	Lämpökaapit ja tiskit L1=215 L2=70 mm 110V/500W (kytketään 2 kpl sarjaan)				
2	2192	L1=345 L2=70 mm 230V	1000W			
3	2183	Radium lamppu	200W 235V	- 0170 R7s lämpöhauteet		
4	2183B	Radium lamppu	500W 235V	- 0170 R7s lämpöhauteet		
5	2740	Lämpölamppu	150W	E-lux lämpöhauteet		
6	2141	Lämpölamppu R7s	300W	240V L117,6 mm		
7	2142	Lämpölamppu <i>Bistro</i> R7s	300W	230V L118 mm		
8	2144	Lampunkanta R7s	250V	L16xL25xK40 kaapeli 230 mm		
9	2143	Lampunkanta R7s	250V	Lampun pituudelle 117,6 mm K40 kaapeli 230 mm		

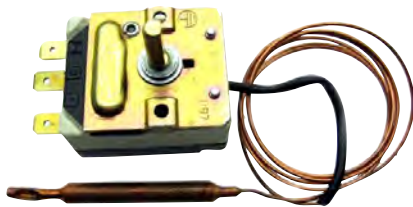

1



2

Kuva	No	Nimike		
1	4015	Yleistermostaatti +30-90°C lämpöhauteet, pesukoneet ym..		
2	4002	Termostaatti +30-90°C Muovitetulla kapilaarilla kap.2150 mm		

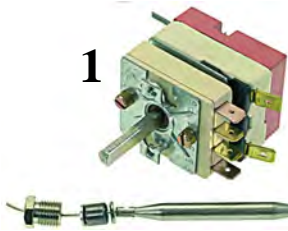

1



2



3

1	1182	Termostaatti 30-110°C EGO 55.132624.020		
2	4023	Termostaatti 30-110°C Boilerit, lämpöhauteet ECO 55.34023.815 capillary length 1200 mm - 10A 400V pin ø 6x4.6 mm		
3	6282	Termostaatti sarja +0-90°C INOX Lämpöhauteet		

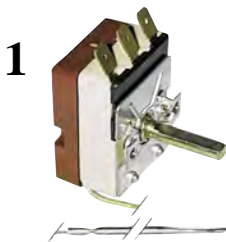

1

16A
Kapilaari 3,1 x 247 mm
pituus 1430 mm
Sopii myös lämpöhauteisiin

2



16A
Kapilaari 6 x 140 mm
pituus 1400 mm
Sopii myös lämpöhauteisiin
Thermoport 1000, 6000

1	2764	Rational Lauhde termostaatti +30-90°C		
2	2633	Rational, Rieber Lämpövaunut +30-110°C		



1

6042 0..+40°C



2

4267 +30..+90°C



3

4266 +30..+120°C

1	6042	Termostaatti, kapilaari 1500mm, probe 6x110 mm	0..+40°C	
2	4267	Termostaatti, kapilaari 1500mm, probe 6,5x63 mm	+30..+90°C	
3	4266	Termostaatti, kapilaari 1300mm, probe 6x110 mm	+30..+120°C	

1



2



3



4



Lisätarvikkeet

1	2435	Nupin kiinnitys klipsi L13mm V7,5 mm	pakkaus 10 kpl	
2	2436	Nupin kiinnitys klipsi L10,5mm V8,5 mm	pakkaus 10 kpl	
3	2437	Nupin kiinnitysosa 6x4,6mm	pakkaus 1 kpl	
4	4190	Kumitiiviste 6x4,6mm	pakkaus 1 kpl	

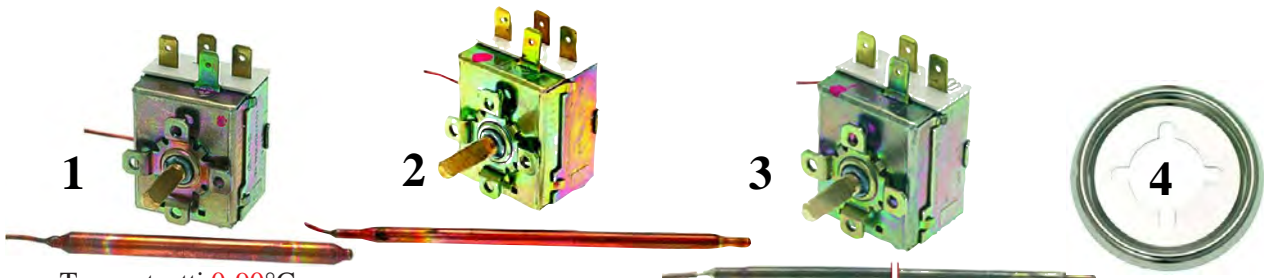

Termostaatti 0-90°C
Termostaatti 0-120°C

Termostaatti 0-210°C

Termostaatti 0-300°C

1	4001	Termostaatti, kapilaari 1500mm, 0-90°C bulbo 6,5x95 mm, Imit (sopii nuppi No 4003)
1	4001B	Termostaatti, kapilaari 1500mm 0-120°C
Termostaatti, kapilaari 1500mm 0-120°C Giga X43100 (sopii nuppi No 4003B)		
2	4001C	Termostaatti, kapilaari 1000mm 0-210°C bulbo 5x140 mm
3	4001D	Termostaatti, kapilaari 1500 mm, 0-300°C bulbo 3,5x190
3	4001E	Termostaatti, kapilaari 1000 mm, 0-300°C bulbo 3,5x190
4	4003E	Säätönupin alusta

4003D



1 Ivaheinen 16A
kapilaari 900 mm/3x220 mm



1	2067	Paistinuunit ja parilat +50-300°C ECO 55.10062.010
4	2416	Termostaatti +50-300°C Paistinuunit, kytkimellä



1	4003	Imit Nuppi 0-90°C	Sopii 4001
2	4004	(nuolinuppi)	Sopii 4001-4001D
3	4003B	Imit Nuppi 0-120°C	Sopii 4001B
4	4003C	Imit Nuppi 70-210°C	Sopii 4001C
5	4003D	Imit Nuppi 100-300°C	Sopii 4001D



AC 230 tai 400V / 24V
230V KEL - SIN
400V KEL - PUN

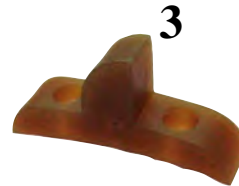

1	4140	RSM muuntaja 12VA AC 230 tai 400 / 24V RSM20, 30
2	4156	RSM mikrokytkin 250V 16A L36 mm
3	4263	RSM sekoituskoneen sormisuojaan kytkimen vastakappale
4	4141	AG10-40 Takinakoneen käyttökytkin 1-0-2 5A



Electrolux



1	4257	Vihannesleikkurin lukituskahva Dito Sama 4257
2	4262	Moottorin akselin yhdyskappale
3	4185	Moottorin akselin yhdyskappale 54-16-20-7 mm
4	4186	Robot Coupe yhdyskappale 55x65 mm



Kuva	No	Nimike		
1	F2400	Fama/Metos mixerin kaapeli	350-450-650	
2	F2780	Fama/Metos mixerin kaapeli	250VF	



1	F2663	Fama/Metos mixerin näyttö/painike kortti	350-450-650	
2	F2664	Fama/Metos mixerin näyttökalvo	350-450-650	
3	F2479	Fama/Metos mixerin kytkin 2xNO palautuva	250VF	
4	F2404	Kytкин FAMA mixerit	350-450	
5	F2483	Fama/Metos mixerin ruuvin peitetulppa	250VF	
6	F2408	Fama/Metos mixerin ruuvin peitetulppa sarja	350-450-650	



1	F2485	Fama/Metos mixerin yhdiskappale naaras	250VF	
2	F2489	Fama/Metos mixerin yhdiskappale uros	250VF	
3	F2523	Fama/Metos mixerin yhdiskappale naaras		
4	F2524	Fama /Metos mixerin yhdiskappale uros		
5	F2458	Terä Fama /Metos mixer	350VF-350VV-450VF-450VV	
6	F2497	Terä Fama /Metos mixer	250VF	
7	F2536	Fama/Metos mixerin sekoitusp.tiiviste 8 mm	350-450-650	
7	F2496	Fama/Metos mixerin sekoitusp.tiiviste 6 mm	250VF	

FAMA



F2435

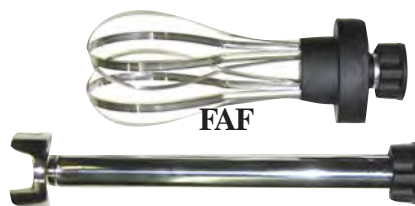

FAF

FSPC Seinäteline	
FM400 Sekoitussauva 400 mm	
FM600 Sekoitussauva 600 mm	
FAF Vispilä 350VV-450VV-650VV	
F2435 Irtovispiä	



FSPC



FAMA

1	F2480	FAMA Sauvasekoittimen moottorit FM 250		
2	F2470+F2469	FAMA Sauvasekoittimen moottorit FM 350		
3	F2415+F2412	FAMA Sauvasekoittimen moottorit FM 450		

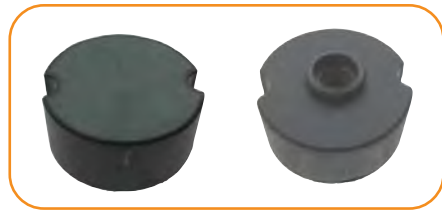

Kuva	No	Nimike		
1	F2660	Fama/Metos mixerin Kortti FM 350	230V	
1	F2661	Fama/Metos mixerin Kortti FM 450	230V	
2	F2666	Fama/Metos mixerin Sensori magneetti		



1	F2436	Fama/Metos mixerin vaihteisto	350-400-500-450-550-650	
2	F2430	Fama/Metos mixerin vaihteiston kaksoisratas		
3	F2431	Fama/Metos mixerin vaihteiston ratas		
4	F2434	Fama/Metos mixerin Ruuvin tulppa	9 mm	

www.restec.fi

KitchenAid®



Kuva	No	Nimike		
1	4172	Kitchen Aid Ratasryhmä	K45-K5-K50	
2	4175	Kitchen Aid Kehäratas	K45-K5-K50	
3	4173	Kitchen Aid Ratas 36x9 mm	K45-K5-K50	
4	4174	Kitchen Aid Ratas 28 mm 17x12	K45-K5-K50	
5	4178	Kitchen Aid Nopeusvariaattori	K45-K5-K50	
6	4179	Kitchen Aid Nostovipu	K5-K50	



1	4170	Kitchen Aid Hiiliteline setti	K45-5KSM5	
2	4171	Kitchen Aid Hiili	K45-K5-K50	
3	4177	Kitchen Aid Elektronikortti	K45-K5-K50	
4	4176	Kitchen Aid Nopeuskytkin	K45-K5-K50	

Vihannesleikkurin ulosheittolevyt



Kuva	No	Nimike	Sopii
1	699111	Vihannesleikkurin ulosheittolevy DitoSama Electrolux	
2	697822	Vihannesleikkurin ulosheittolevy Robot-Coupe	
3	699016	Vihannesl. ulosheittol. Cockmax, Emmepi, Fimar, Bartscher	

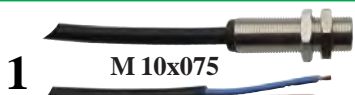

1	11649	Magneettikytkin 10x33 mm M10x075 kaapeli 750 mm	
---	-------	---	--



1	4257	Vihannesleikkurin lukituskahva Dito Sama 4257	
---	------	---	--



Lämpölamput

1	8227	Infrapunalamppu E27 230V 250W BR125 125x173	
2	8226	Infrapunalamppu E27 230V 250W BR125 125x173	
3	8225	Silikonipintalamppu E27 230V 60W HATCO	



1	8165	Induktiolieden krapa	
2	8166	Induktiolieden krapan terä 5kpl	



Lihamyllyn vaihteisto öljy 680EP 1Litra

1



Vacumi pumppu öljy 1Litra Typ V2

2

1	8222	Lihamyllyn vaihteisto öljy Fama, Fimar, Sirman	
2	8221	Vakuumpumppu öljy Cookmax, Henkelman, Sirman	



1

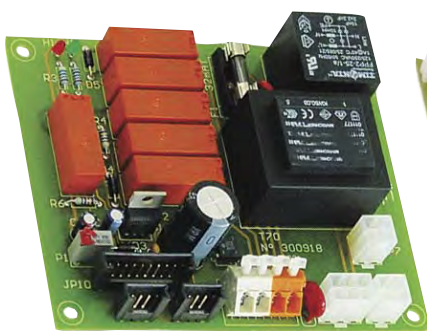

2

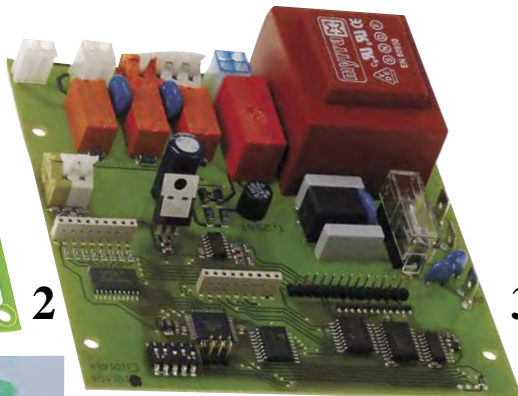

3



4

FRI FRI

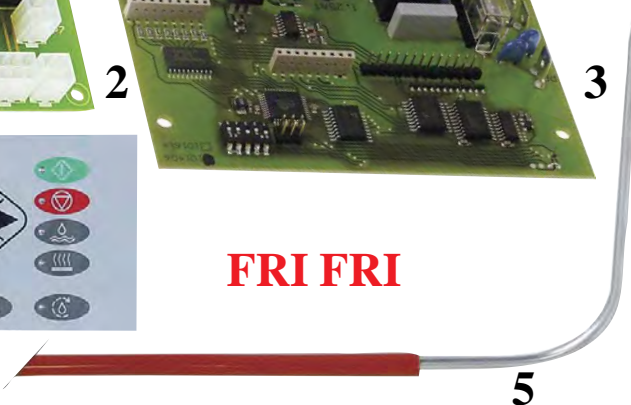

5

Kuva	No	Nimike	Sopii		
1	4037	Turvakortti 225°C FRI FRI 402022 FFE/M98-FFT41			
2	4038	Tehokortti FRI FRI 300618 FF95 120x100			
3	4039	Kontrollikortti FRI FRI 101406 120x125			
4	4040	Kontrollipaneli FRI FRI 301305 348x90			
5	4041	Lämpöanturi FRI FRI 600724(NICr-Ni) 115x285x4x1600			



1	4050	Kori K150 x L140 x P340/285 FRI FRI 42			
2	4051	Kori K150 x L105 x P340/285 FRI FRI 42			
3	4052	Vastus Fri Fri 7,5kW L=310 W=130 H=295			
4	4053	Vastus Zanussi 2 kW L=190W=154 H=45			

FE-Rasvakeittimen vastukset

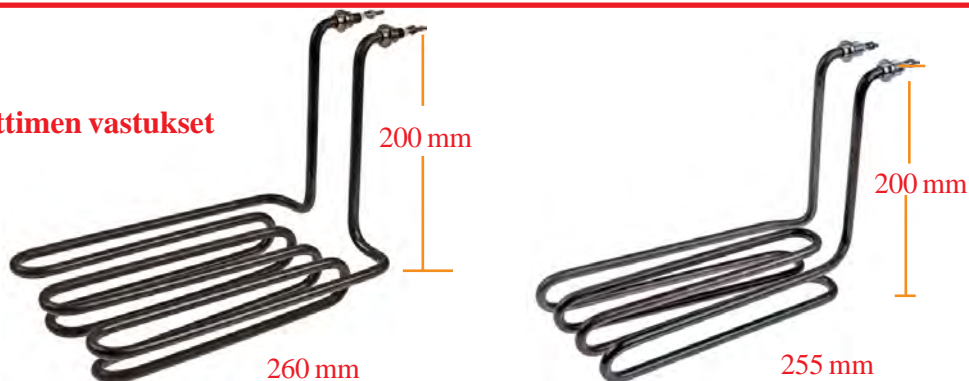

1	4048	Vastus 3kW 8L, 10L			
2	4049	Vastus 2,1kW 4L, 10L			



Sopii..mm
Metos

Rasvakeittimet 3-vaiheiset ylikuumenemissuojat

Kuva	No	Nimike		
1	4013	+220°C kapilaari 900 mm.	bulbo 6x230 mm	
2	4150	+225°C kapilaari 900 mm mutterin kierre M10x1	bulbo 6x94	
3	4264	+236°C kapilaari 1190 mm Metos Bartscher	bulbo 6x77	

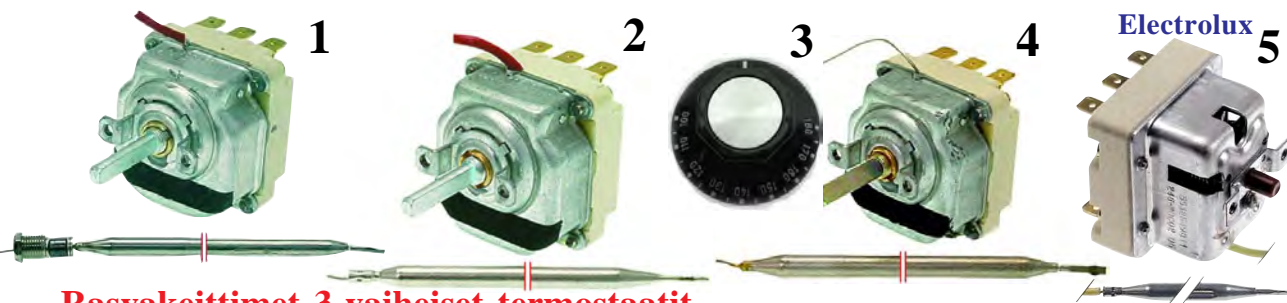

Electrolux

Rasvakeittimet 3-vaiheiset termostaattit

1	4022	92-180°C kapilaari 1780 mm mutteri M9x1		
2	4012	60-180°C kapilaari 900 mm bulbo 6x115 mm		
3	4019	Nuppi 60-180°C		
1	4021	90-180°C kapilaari 900 mm mutteri M10x1	bulbo 6x140 mm	
4	4025	50-200°C kapil. 900 mm. bulbo 6x75 mm.		
5	4259	Ylik.suoja 245°C 20A Kap.2700 mm bulbo 6x87		

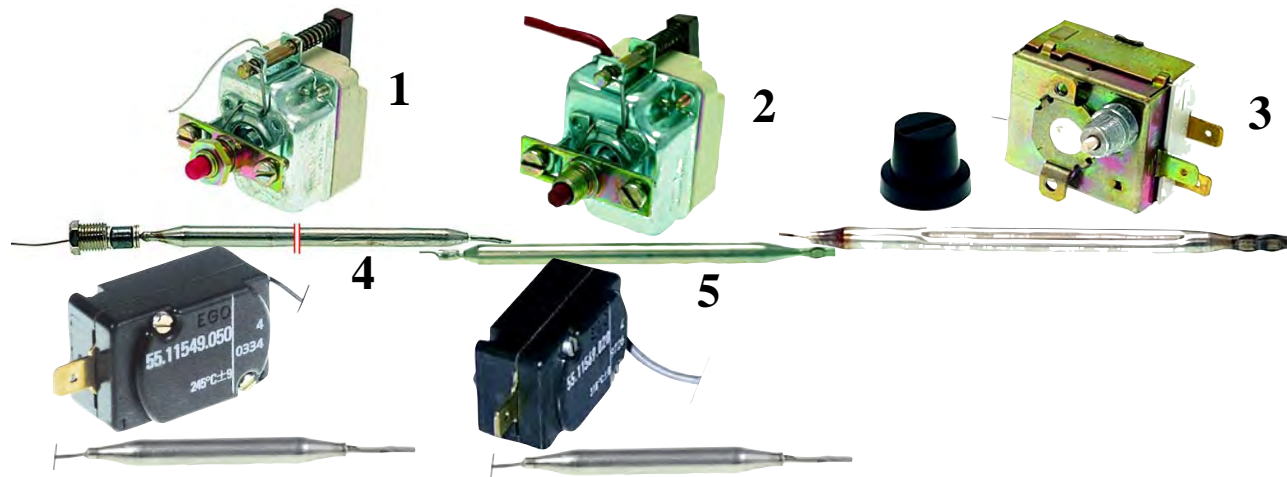

Rasvakeittimet 1-vaiheiset ylikuumenemissuojat 16A 250V

1	4008	+220°C kapilaari 900 mm bulbo 6x140 mm. mutteri M10x1		
2	4008B	+245°C kapilaari 1170 mm bulbo 6x135 mm.		
3	4000	+235°C Mod.LS 1 M 15A 250V		
4	4042	+245°C Kapilaari 2260 mm boibo 6x77 mm 12A Fagor		
5	4149	+240°C Kapilaari 2530 mm boibo 4x91mm 16A Roller-Gril		

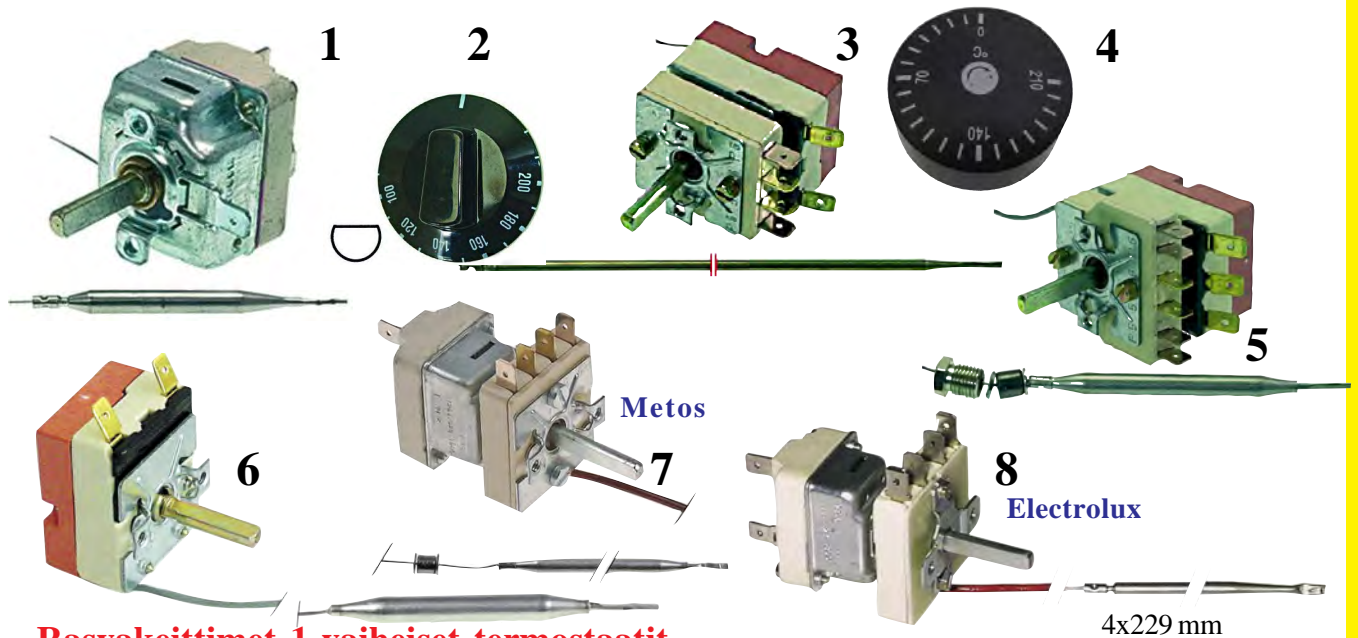

Rasvakeittimet 1-vaiheiset termostaattit

1	4009	+60-200°C kapilaari 900 mm bulbo 6x80		
2	2027	Nuppi 60-200°C		
3	4026	+50-210°C kapil.1730 mm.bulbo 3,1x208 mm.(3 kontaktia)		
4	4026B	Nuppi 0-210°C		
5	4034	+100-185C kapilaari 2400 mm bulbo 6x90 mm.		
6	4043	+60-215°C kapilaari 2100 mm bulbo 6x77 mm.	Fagor	
7	4010	+53-180°C kapilaari 1170 mm bulbo 6x133mm.	Metos	
8	4265	Electrolux +90-185°C 16A 230V 2350 mm	051637	

**FE-Rasvakeittimen
Termostaatti +50..+190°C**

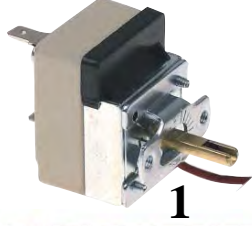

1

**FE-Rasvakeittimen
Ylikuumenemissuoja +235C**



2



3



4

1	4046	402502000 FE-rasvakeittimet kapilaari 900/185/3 mm		
2	402592000	FE-rasvakeittimet nuppi 50-190°C		
3	4047	402511000 FE-rasvakeittimet kapilaari 900/185/3 mm		
4	4152	LINCAT TH10 130-190°C kapilaari 890/118/6 mm		



No 4011B
Väliskierre
M9x1
1

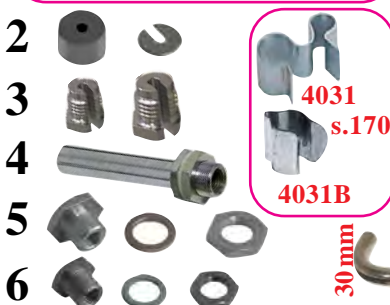

4031
s.170
4031B

Kuva	No	Nimike		
1	4011B	kuva 6 satsi		
2	510655	kumi musta 10 kpl		
2	510241	prikka 10 kpl		
3	4010B	mutteri M9x1		
3	4011	mutteri M10x1		
4	550285	suojaputki M9x1-12 mm.		
5	550272	14-M9x1 satsi		
6	550271	12-M9x1 satsi		
7	4011C	210xM10x1 kapilaarisuoja		

Anturin "nippelit"



Pääkytkin termostaatile

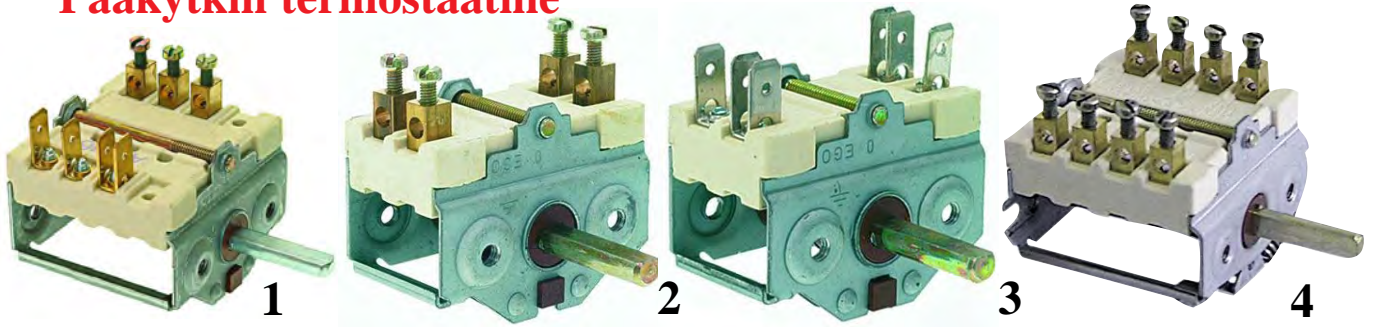

Kuva	No	Nimike			
1	4027	16A/250V 10A/400V 3-vaiheinen,3-kärkinen 0-asento ja ympäri pyörivä, pit.47 mm lev. 46			
2	4028	16A/250V 1-vaiheinen 2-kärkinen 0-asento ja ympäri pyörivä Ruuviliittimet,mitat pit.29 mm lev.46 mm			
3	4029	16/250V 1-vaiheinen 2-kärkinen 0-asento ja ympäri pyörivä "amp" liittimet,mitat pit.29 mm lev.46 mm			
4	4029B	16/250V 3-vaiheinen 4-kärkinen 0-asento ja ympäri pyörivä			



Kytkimen liittäminen termostaattiin

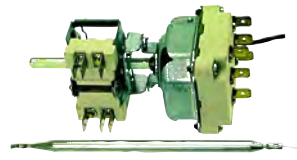

Kytkin Bistro 0-1

1	4049B	Kytkin Bistro 0-1 ON/OFF 4 kytkentää 16A			
2	4068	Mikrokytkin 16A 400V XTD22J			

No 4068 Rasvakeittimet: Zanussi, Electrolux, Tecnoinox, FriFri

Termostaatin kapilaarin kiinnityksen vastukseen



Kytkimen liittäminen termostaattiin

1	4031	Termostaatin kapilaarin kiinnitykseen vastukseen			
2	4031B	Termostaatin kapilaarin kiinnitykseen vastukseen			
3	4030	Kytkimen liittämiseksi termostaattiin			
4	4030B	Kytkimen liittämiseksi termostaattiin (4030B)korkeus 5 mm			



1	2319	Zanussi rasvakeittimet laskuhana			
2	7162	Rasvakeittimen laskuputki 22mm L200			

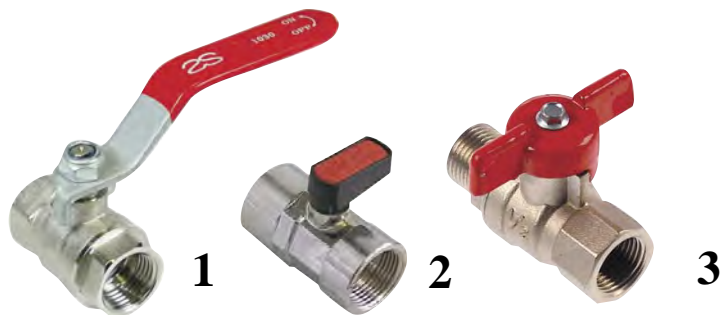

Sopii
keittopadat,
rasvakeittimet
ym...

Kuva	No	Nimike		
1	7158	Palloventtiili 1/2" pit. 49 mm Kahva IT		
2	7159	Palloventtiili 1/2"pit. 49 mm Kahva 27mm		
3	7160	Palloventtiili 1/2" sisään ulkok. 1/2" pit. 56 mm		

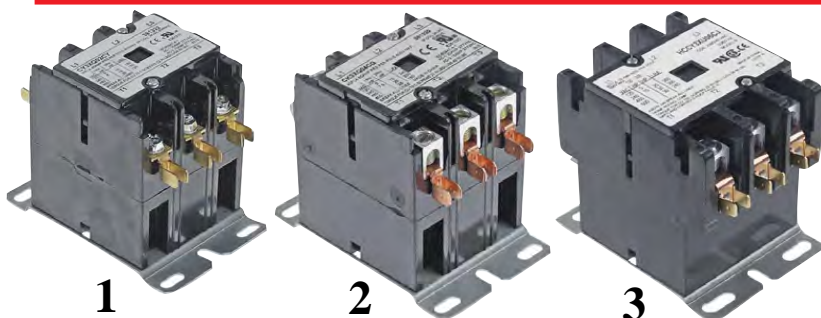

No 8149
Frymaster sulake \varnothing 9.5x38.5 mm
600V 20A



Frymaster MH14, BIMH14, BIH14

1	4061	24VAC Frymaster 40A 3xNO	CY3XQ02C		
2	4062	24VAC Frymaster 50A 3xNO	CK3XQ04C		
3	4063	24VAC Frymaster 65A 3xNO	CK3XQ05CJ		
4	8149	Sulake KLKR 20A 021722 30079458260718 USA			

Toimitamme myös muita kontaktori malleja

Toimitamme myös kysyttäessä rajoitetusti Frymasterin muita varaosia.



No 8163

No 8163B

Pakkaus jossa on 45 tablettia, 75 g puhdistusannokset ammattikäyttöön tarkoitetuille rasvakeittimille.

Liukenee helposti poistaa palaneenkin lian.

Yksinkertainen ja turvallinen käyttää

liukenee veteen. Folion sisällä on veteen sulava pussi.

Toimii !!

Rasvakeittimen puhdistusaine

Poistaa kaiken rasvan sekä palaneet,

palauttaa metalli pinnat

kirkkaana näkyviin.

Kätevää tehdä ennen huolto/korjauksia.

45 tablettia

No 8163

1 tabletti

No 8163B

Kalkinpoisto patruuna

Kahvinkeittimiä, Jääpalakoneita, Yhdistelmäuuneja varten.

Kalkinpoisto perustuu sitruunahappo patruunaan.

Filter EVERPURE type SR-X kapasiteetti

60000L360l/h vedenpaine max 8,6 bar

Max 38°C

Mitat 131x316 mm

Uutuus 2021!



1	6289	Kalkinpoistolaitteen runko EVERPURE type SR-X		
2	6289B	Kalkinpoistolaitteen patruuna SS-10		

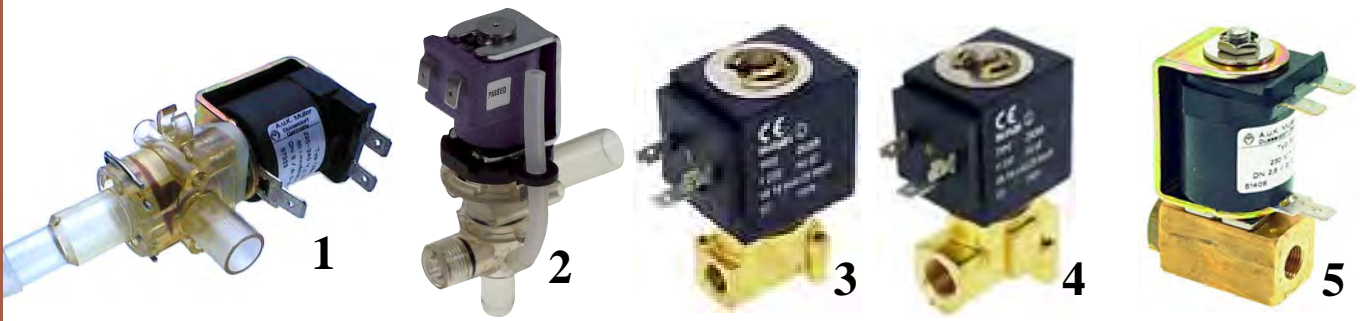

Kuva	No	Nimike		
1	5058	Kahvilaitteet B600W-DUO Muller 97333		
Otetaan vanhasta sihdin alta paineenalennusosa ja asennetaan uuteen.(irtoa pienellä ruuvitaltalla)				
2	5057	Kahvin.magneetiventtiili 230V 15/11,5 mm Coffe Queen		
3	5059	Kahvilaitteet.L120 C01 1/8"Z030A 9W 230V		
4	5060	Kahvilaitteet.L121 V02 1/4"Z030A 9W 230V		
5	5061	Kahvilaitteet.B200,TVB200 1/8"Muller		

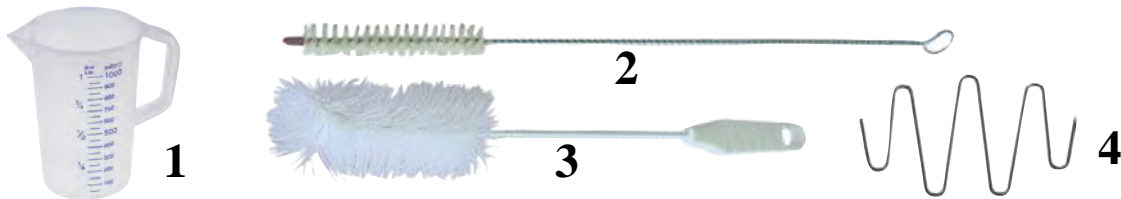

1	5176	Mittakannu 1L		
1	5177	Mittakannu 2,2L		
2	5003C	Bravilor Bonamat näyttöputki harja 15 mm		
3	5179	Bravilor Bonamat vesisäiliö harja 50 mm		
4	5182	Bravilor Bonamat suodatin ritilä 127x102x2		

Tapletteja



Regeneroiva suola astianpesukoneille
CLARAMAT-sisältö 2kg
jauhe on karkearakeinen

CLARAMAT

1	7260	SALTECH suola 25 kg vedenpehennys/-puhdistuslaitteet		
2	7261	SALTECH suola 10 kg vedenpehennys/-puhdistuslaitteet		
3	7259	CLARAMAT suola 2 kg astianpesukoneille		



Paljon myyty

200g



Kalkinpoistoaine.
Kahvinkeitin, tehokas,
Biologisesti hajoava luonnontuote,
toimii noin 20 min vaikutusajalla,
sopii myös boilerien liotukseen.



1	5091	Kahvinpesuaine 900g Pesee keittimet ja pannut myös kuppien liotukseen, irroittaa kahvirasvan		
2	5094B	200g Kalkinpoistoaine		
3	5094	1000g Kalkinpoistoaine		
4	5540	Puhdistus tabletti 60 kpl 2,5g		

Perkulaattori kahvinkeitimet



**40-60 tai 100
kuppia**

**PRO Plus
2018**



5 **8051**
Tippa-allas
L220 x S150 x K30
Sopii perkulaattorin kanssa
käytettäväksi.



**48
kuppia
90
kuppia**

**Regina Plus
2018**



**Perkulaattori
kahvinkeitimet**

- ▣ ruostumaton teräs
- ▣ virtakytkin ja merkkivalot
- ▣ 1/2 -keitto mahdollisuus



Glühwein
+30-90°C
20 Litraa

Maito-adaptori PRO 40-60



Suodatin paperi

4

Kuva	No	Koko	kW
1	A190148	PRO II 40T L310xK480 / 6 L. 40-48 kuppia 45 min.	1,2
1	A190167	PRO II 60T L310xK540 / 9 L. 60-72 kuppia 50 min.	1,2
1	A190198	PRO II 100T L350xK540 / 14 L. 90-100 kuppia 60 min.	1,6
2	A190199	Regina 40T L220xK415 / 6,8 L. 48 kuppia 45 min.	1,2
2	A190149	Regina 90T L270xK475 / 15L. 90 kuppia 45 min.	1,6
4	A190009	1000 kpl Suodatinpaperi Regina 40/PRO40 ja 60	
4	A 190011	1000 kpl Suodatinpaperi Regina 90/PRO100T	
5	8150	Tippa-allas L400 x S220 x K30	
5	8151	Tippa-allas L300 x S180 x K30	
5	8152	Tippa-allas L220 x S150 x K30	
6	A200050	Veden lämmitin L355x610 4,7 kg 30..+90°C 20L	2,0
7	A190169	Maito-adaptori L310xS290xK175 4L	

BRAVILOR BONAMAT

102x310



1	5190	Bravilor Bonamat B10, B10HW 6580W Boileri		<input type="checkbox"/>
2	5191	Bravilor Bonamat B5 B5HW 3270W Boileri		<input type="checkbox"/>
3	5193	Bravilor Bonamat B10-HW, B20-HW, B5-HW 1200W		<input type="checkbox"/>
4	5194	Bravilor Bonamat B10-HW, B20-HW, B5-HW Tiiviste ed.		<input type="checkbox"/>
5	5195	Ylik.suoja 130°C B10-HW, B20-HW, B5-HW 1NC		<input type="checkbox"/>
6	5144	Bravilor Bonamat NOVO 2175W Boileri		<input type="checkbox"/>



1	5113	Boileri Bonamat Mondo 2 240V 2160W 80x122 mm
2	5108	PTC elementti 100-240V 74x54x11
3	5109	Vedenhajoitin 49 mm Bonamat Mondo
4	5029	Hana VHG5, B5, B2HV, B20, B40, BFT322, RLX

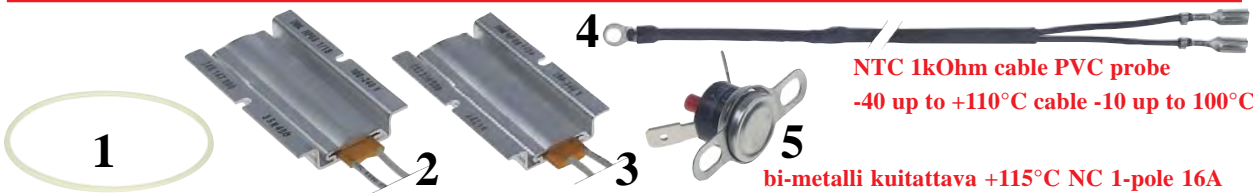

NTC 1kOhm cable PVC probe
-40 up to +110°C cable -10 up to 100°C
bi-metalli kuitattava +115°C NC 1-pole 16A

1	5215	B10, B10HW B20, B20-HW, B40 tiiviste		<input type="checkbox"/>
2	5197	WHG5 75x48 65W 240V levyn vastus		<input type="checkbox"/>
3	5198	WHG10 74x49 90W 240V levyn vastus		<input type="checkbox"/>
4	5200	B5, B10, B20, B40 Boilerin anturi		<input type="checkbox"/>
5	5202	B5, B10, B20, B40 Boilerin ylk.suoja		<input type="checkbox"/>



Bonamat

1	5041	Bonamat oranssi merkkivalolla 16x35mm. 1x vaihtokytkin		<input type="checkbox"/>
2	5041B	Bonamat kytkin, kehys peilikuvana		<input type="checkbox"/>
3	5042	Bonamat 16x35mm		<input type="checkbox"/>



1	5205	B5, B10, B20, BFT-321 3NO/1NC		<input type="checkbox"/>
2	5213	B5, B10, B20, B40 vesimittari 12/2,5 mm		<input type="checkbox"/>
3	5210	B5HW, B10HW, B20HW, vesianturi		<input type="checkbox"/>
4	5211	B5, B10, B20, B40+HW vesianturi		<input type="checkbox"/>

KAHVINKETTUMIET

Katso tuotenumeroilla hinta www.restec.fi

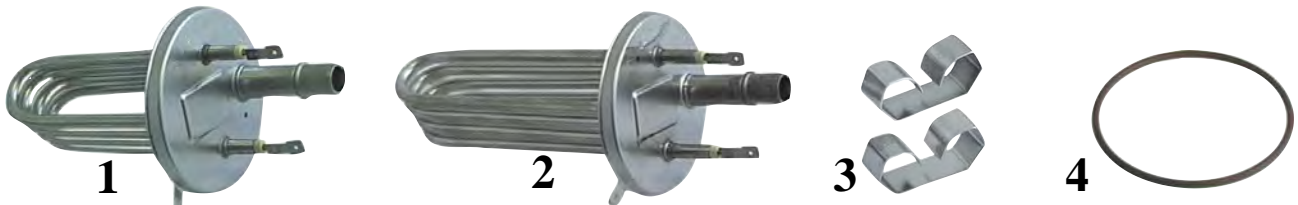

1	5102	Vastus 1710W 240V 82 mm L=105 mm Mondo Twin Matic Twin RL 102/112	<input type="text"/>	<input type="text"/>
2	5103	Vastus 2750W 240V 82 mm L=140 mm TH20, RL20	<input type="text"/>	<input type="text"/>
3	5104	Vastuksen kiinnitys klipsit	<input type="text"/>	<input type="text"/>
4	5105	Boilerin tiiviste 6011001082	<input type="text"/>	<input type="text"/>

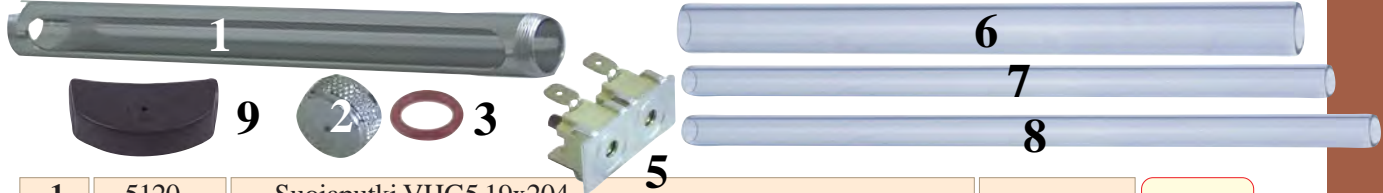

1	5120	Suojaputki VHG5 19x204	<input type="text"/>	<input type="text"/>
2	5121	Hattu 22/19 mm VHG5-VHG10-VHG20/40	<input type="text"/>	<input type="text"/>
3	5122	Tiiviste 12-3 mm silikonikumi	<input type="text"/>	<input type="text"/>
5	5505	Termostaatti/ylik.suoja 2NC-2puoleinen	<input type="text"/>	<input type="text"/>
6	5124	Lasiputki 244-12/9 mm. VHG5	<input type="text"/>	<input type="text"/>
7	5125	Lasiputki 257-12/9 mm. VHG10	<input type="text"/>	<input type="text"/>
8	5152	Lasiputki 282-12/9 mm. VHG20	<input type="text"/>	<input type="text"/>
9	5123	Lasiputken kiinnitin 15x9 mm	<input type="text"/>	<input type="text"/>



NEW

1	5183	Hanaliitos-osa Bonamat 5L 84199085	<input type="text"/>	<input type="text"/>
---	------	------------------------------------	----------------------	----------------------

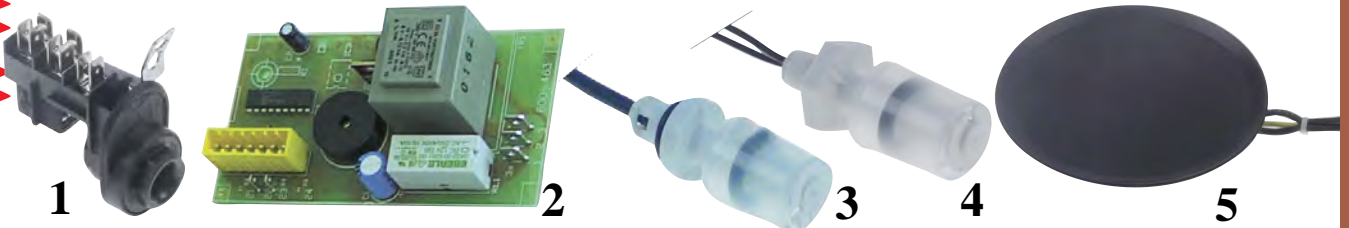

1	5110	Kytentäliitin Bonamat	<input type="text"/>	<input type="text"/>
2	5111	Kortti Bonamat Mondo 6301713000	<input type="text"/>	<input type="text"/>
3	5112	Kellukekytkin Bonamat Mondo 20x40 mm-14,6 mm	<input type="text"/>	<input type="text"/>
4	5114	Kellukekytkin Bonamat 1/8"1NO L40 mm 240V0,5A	<input type="text"/>	<input type="text"/>
5	5522	Lämpölevy 100-240V 125 mm kaap.500 mm	<input type="text"/>	<input type="text"/>

Uusi tuote 2022



1	5226	Relekortti Matic-Twin RL121 140x70 mm 6202970000	<input type="text"/>	<input type="text"/>
2	5227	Relekortti Tastatur Matic2010 120x65 mm 610104700	<input type="text"/>	<input type="text"/>
3	5228	Näyttökortti Tastatur Matic2010 165x40 6101161000	<input type="text"/>	<input type="text"/>

NEW



kaksiosainen suora, 230VAC
sisään 3/4" , ulostulo 11,5 mm
lämpötila max. 90 °C
valmistaja EATON (INVENSYS)
materiaali muovi
A 0,5 l/ min keltainen
B 2,5 l/ min tummanruskea

BRAVILOR
BONAMAT

1	5528	Magneetiventtiili 230V 3/4"-11,5 mm 0,5L/2,5L Bonamat		
---	------	---	--	--



sisämitat
20x36 mm



1	5023	Bonamat hanakumi 27x23,5x15		
2	5529	Bonamat silikonikaulus letkulle B5/10		
3	5530	Bonamat silikoniletku 20x2,5x100		



1	5138	Kahvilaitteet Bonamat pistorasia 16A		
2	5139	Kahvilaitteet Bonamat pistorasian kansi		
3	1008	Mikrokytkin sarja herkkyys 75g 1CO 16A250V		
3	1007	Mikrokytkin sarja herkkyys 45g 1CO 16A250V		
4	1009B	Mikrokytkimen teline Coffee Queen CREM		Uusi tuote 2022



Lin. Uimari THa / Mtc 2010 6-napainen



1	5216	Uimurikytkin ø 41mm L 230mm asennus ø 45mm		
---	------	--	--	--



Perkolaattoreiden
termostaateja

BRAVILOR
BONAMAT

1	5115	Perkolaattorin termostaatti 90C°		
2	5116	Perkolaattorin termostaatti 88C°		



1	6000287010	Suodatinkori+ nousuputki CM45	195 mm	
2	6000287011	Suodatinkori+ nousuputki CM75	255 mm	
3	6000287015	Suodatinkori+ nousuputki+kansi CM125	300 mm	
4	5141	Näyttöputki CM45, 75	pituus 214 mm	
5	5142	Näyttöputki CM 125	pituus 260 mm	

RES.TEC Finland Oy Suurniitynkatu 7 48600 KOTKA
Puh. 05-223 24 00 restec@restec.fi www.restec.fi



**BRAVILOR
BONAMAT**

1	5560	Sekoitusputki 5/10L
2	5561	Sekoitusputken lautanen 5L säiliöön
3	5562	Novo suodatinsuppilo
4	5563	Novo vedenjakaja
5	5566	Novo Boileri 2000W 230V K120x58
6	5568	Novo Kortti 6.101.048.000
7	5569	Novo Korttikotelo 6.101.049.001

CREM
A Welbilt Brand



1	1103331	Termos 2,2 L M "Air pot"Kansi		
2	1103336	Pumppuosa 2,2 L M "Air pot"		
3	1103334	Tiiviste 2,2 L M "Air pot"		
4	1103462	Tyhjennysputki säiliötermos Mega Gold A 2,5L		



M2, DM4, A2, DA4

NEW

1	5559	Keittolevy CREM 78W230V L160 mm Cofee Queen, Mastro
---	------	---



Astoria, Astoria-Cma, BFC, Brasilia, Fiorenzato-CS, Futurmat, Iberital-Macchine, Italcrem, La-Pavoni, Mairali, Royal, Vibiemme, Visacrem, Wega

1	5550	Suodatinpidin tiiviste Nuova Simonelli 72 x 58 x 7 mm
2	5551	Suodatinpidin tiiviste Promac, Rancilio 74 x 57,5 x 8,5 mm
3	5552	Suodatinpidin tiiviste Faema, Cimbali, Casadio 74 x 58 x 8 mm
4	5553	Huulitiiviste kumi 52x38x7

NEW

ANIMO



Kuva	No	Nimike			
1	5024C	Laskuhana ½" kierteellä Normaali kokoinen			
2	5024D	Laskuhana metalli			
3	5024B	Kahvilaitteet Animo A100W/200W/202W TA100W/200W/202W-TB200WF ANIMO 0247			
		Pienempi kierreosa, käytetään kuumavesisäiliössä			
4	5008B	Hanakumi, pieni			
5	5024	Metos ym..Hanan yläosa			
6	5008	Kahvisäiliön hanat			



1 Kahvisäiliö- tai teevesihana Coffe Queen

1	5025	Kahvisäiliön/teevesi hana Coffe Queen Tower 3/4"			
2	5026	Bonamat hana VHG-10-20-40			
3	5027	Bonamat hanakumi VHG-10-20-40			



1	5001	Animo kahvisäiliöt pistotulppa			
2	5001B	Animo kahvisäiliöt pistotulppa kulma			
3	5001D	Animo kahvisäiliöt pistotulppa urilla			
4	5001C	Animo kahvisäiliöt pistotulppa kulma urilla			



Kojeliitosjodot musta 2 m

1	16138	3x0,75 m2	2 m	musta	3x75S	paksuus 6,5 mm		
1	16139	3x1,0 m2	2 m	musta	3x1,0S	paksuus 6,8 mm		



1	5002	Animo kahvisäiliöt pistorasia			
2	5002B	Animo kahvisäiliöt pistorasia urilla			
3	5028	Animo pistorasia 02119			
4	8095	Animo kahvisäiliöt VSEB 3x1,0	1 m		
5	5135	Liitoskaapeli 3x1,5 PVC	3 m		
6	5136	Liitoskaapeli 3x1,0 PVC	2 m		

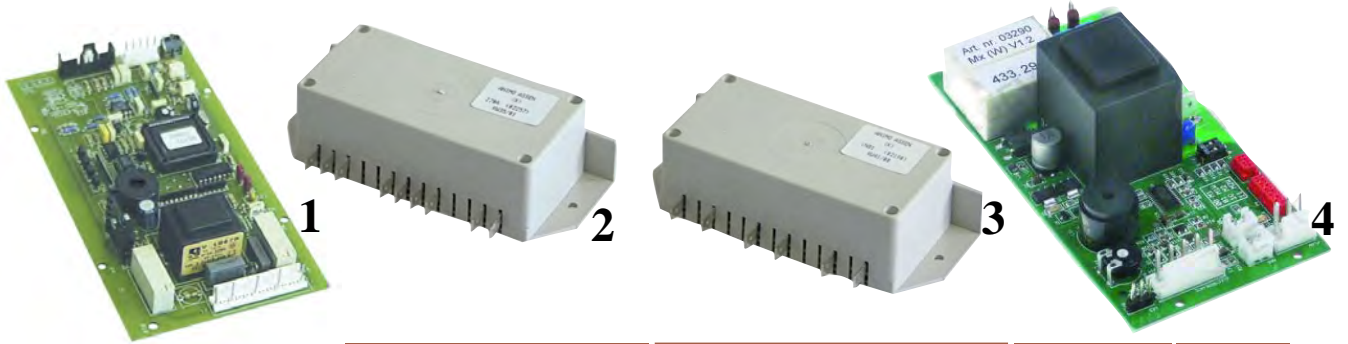

Kuva	No	Nimike		
1	5144	Animo Favoriet Compi Z8000 metos 5040219		
2	5067	Relekortti A200 sarja Magneettiventtiili malliin	Ei saa enään	
3	5068	Relekortti A100 sarja		
4	5519	Animo kortti M100, 102, 200, 202, M100W..MT100 jne...		



1	5147	Animo M Boileri 2100W 230V malli M		
2	5160	Animo Excelso (T) Boileri 2100W 230V		
3	5148	Animo M vesianturi		
4	5128	Veden pintakytkin M10x1,5 1 NO 25x50x11 mm 0,5A		
5	5127	Ylik.suoja 106°C 20A kapilaari 300 mm kaapeli 330 mm		



1	5150	Animo 07937 suodatinpidike Vasen MT100 MT200		
2	5151	Animo 07950 suodatinpidike Oikea MT100 MT200		



1	5600	Animo, Bonamat 500kpl 152x437 mm 10L		
2	5602	Animo, Bonamat 500kpl 101x317 mm 5L		
3	523	Tower Suodatin 500 kpl D1=110 mm D2=400 mm		
4	190014	Suodatin 90 1000 kpl Koko 250/90		



1	5095	Suodatinuppilo Kahvinkeitimet Metos Animo		
2	5515	Coffee Queen suppilo		
3	5175	Suodatinuppilo Kahvinkeitimet Metos Animo tippalukolla		

Max säätö 0,5 bar

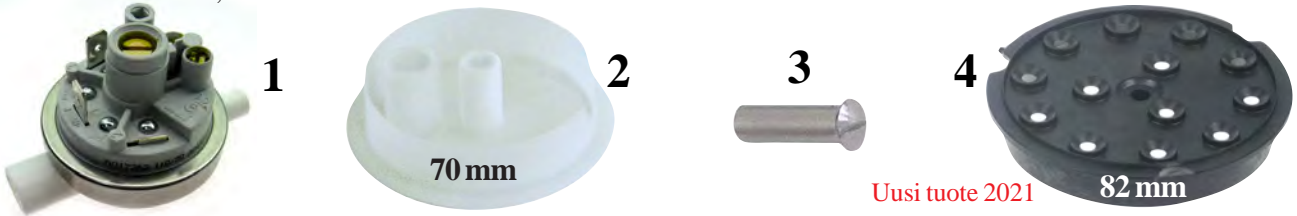

Uusi tuote 2021

Kuva	No	Nimike		
1	5096	Painekytkin 55/35 Metos Animo A10055/35mmWS		
1	A017363	Painekytkin Aurora/Contessa 110/70 mmWS		
2	5073	Vedenjakolevy Kahvinkeitin Animo A100-A200 B100-B200		
3	5073B	Vedenjakolevyn ruuvi Kahvinkeitin Animo A100 5x22 mm		
4	5117	Vedenjakolevy Kahvinkeitin Animo 82 mm	2	

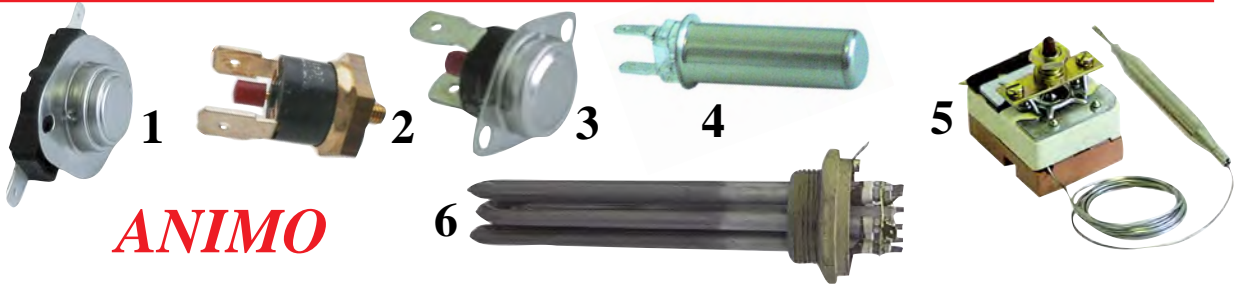

ANIMO

1	5069	Termostaatti 109°C Kahvilaitteet.Animo kahvisäiliöt		
2	5071	Ylik.suoja 145°C Kahvilaitteet.		
3	5070	Ylik.suoja 106°C Kahvilaitteet. Animo A-sarja		
4	5093	Kahvinkeitimet, NTC-anturi AnimoA- ja B- sarjat		
5	5520	Ylik.suoja 98°C Animo FCC 2x5L 55.135.19070		
6	5130	Vastus 2,5kW 230V 1½” 180x33x8,5 mm		



1	5066	Kahvilaitteet. Animo A -B sarja 03105 Levynvastus 82W		
2	5062	Kahvilaitteet.Animo A-sarja Boiler	Ei saa enään	
2	5063	Kahvilaitteet. Animo A-sarja Boiler	2100W	
3	5064	Animo kahvisäiliötKF6,B600 D5/CE 4-10	165W	
4	5065	Kahvilaitteet. Animo kahvisäiliötD10,CE12/16	275W	



1	5507	Animo kannun tunnistin M100, 102, 202, 100W jne..		
2	5518	Animo kytkin M100, 102, 200, 202, M100W..MT100 jne...		
3	5523	Animo kytkimen kehys edelliseen (5518)		
4	5521	Bimetallitermostaatti 107°C 16A 6,3 mm. lattaliittimet		

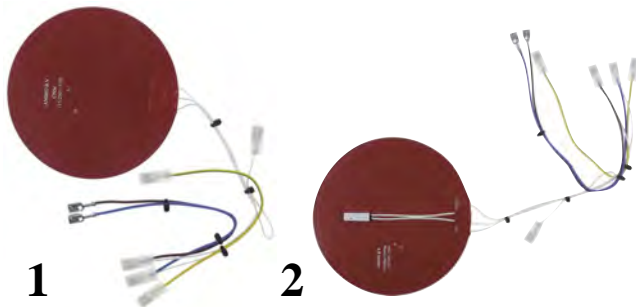

**1 Lämpöelementti ø 155mm 70W 115/230V
t.max. 120°C silikonikaapeli 250mm**

**2 Lämpöelementti ø 125mm 35W 115/230V
t.max. 120°C silikonikaapeli 250mm**

1	5220	Animo lämpövastus 70W230V CN5E, 10E, 20E, 40E		
2	5219	Animo lämpövastus 35W230V CN5E,		

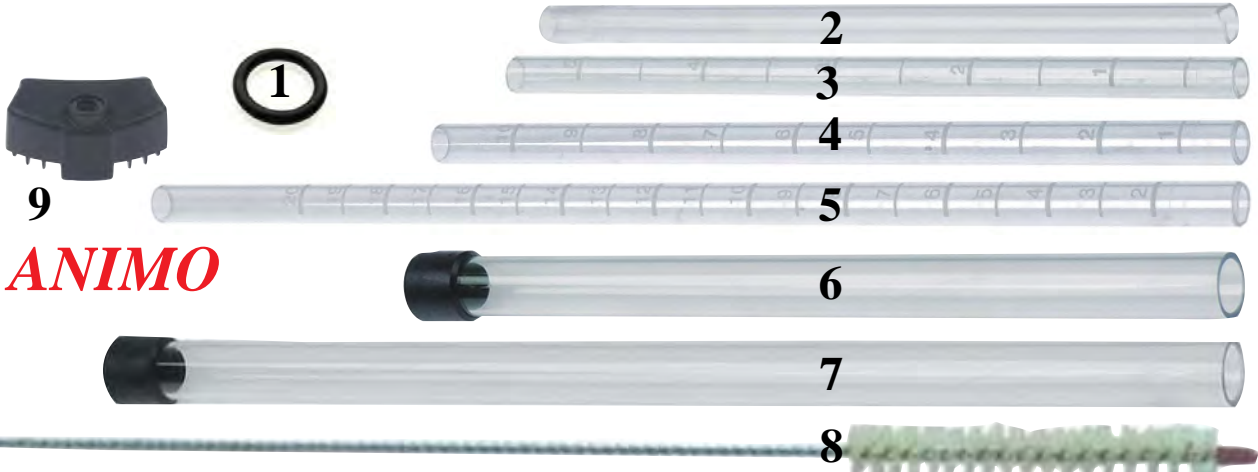

ANIMO

TIIVISTE VAIHDETTAVA AINA NÄYTTÖPUTKEN KANSSA!!



1	5005	Animo kahvsäiliön näyttöputken tiiviste		
2	5126	Lasiputki pituus 208 mm.10,4/8,2 mm CN5e, CN5i		
3	5004C	Lasiputki pituus 223 mm.5L näytöllä Tulee 266 mm Ei saatavana enään 223 mm		
4	5004B	Lasiputki pituus 223 mm10L näytöllä Tulee 266 mm Ei saatavana enään 223 mm		
5	5004D	Lasiputki 304 mm.20L näytöllä		
6	5003	Suojaputki Animo kahvisäiliöt pituus 216 mm 5-10L		
7	5003B	Suojaputki pituus 298 mm 20L		
8	5003C	Näyttöputken harja		
9	5163	Lasiputken hattu CN5, CN10,CN20		
10	5153	Lasiputki 10,4 mm 230 mm CB, CN, WKT	12885	
11	5154	Lasiputken tulppa-ala 9x18,5 mm CB, CN, WKT	04279	
12	5155	Lasiputken tulppa-ylä 9x18,5 mm CB, CN, WKT	04280	



1	1158	Kahvivaaka 0,1-150g	128x78x18	
2	5146	Kahvivaaka 0,1-200g	124x80x24	
3	5145	Kahvivaaka 0,1-100g	110x74x12	

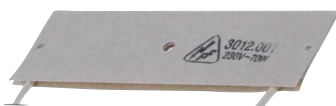

1	5506	Melitta kahvinkeitin levynvastus 70W 128x38 mm		
---	------	--	--	--

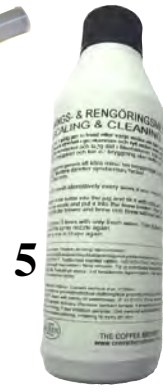

Kuva	No	Nimike		
1	5503	Coffee Queen Levyn vastus 95W230V		
2	5504	Coffee Queen Boileri 2200W 230V		
3	5502	Coffee Queen Takaiskuventtiili letku		
4	5501	Takaiskuventtiili Coffe Queen		
5	5541	Kalkinpoistoaine Coffe Queen Original		



1	5514	Coffee Queen koho L62 mm W33 mm		
2	5516	Coffee Queen elektronikka A2 L134 mm W 48 mm		
3	5525	Coffee Queen elektronikka Tower L134 mm W 48 mm		
4	1603856	Coffee Queen painikekalvo Tower L330 mm W 50 mm		
5	5517	Coffee Queen painikekalvo A2 L125 mm W 41 mm		
6	5524	Coffee Queen M2 Vesisäiliön kansi L125 mm W 41 mm		

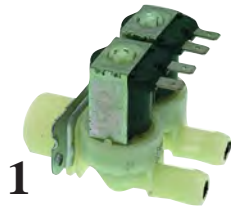

1	5508	Coffee Queen 3/4''-2x11,5mm (sisään 9L/min-ulos 0,95L/min)		
2	5509	Coffee Queen 3/4''-11,5mm (s. 9L/min-ulos 0,95L/min)		
2	5526	Coffee Queen 3/4''-11,5mm Tower (s.9L/min-ulos 5L/min)		
3	8014	0,63 Hidas 5x20 mm 10 kpl /rasia Tower korttiin		
4	5057	Ylämagneetiventtiili 230V 15/11,5 mm Coffe Queen		
5	5510	Coffee Queen Vedenhajoitin		

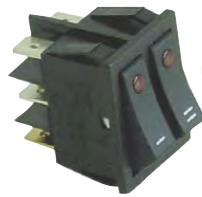

1	5511	Coffee Queen merkkivalo 30x22 250V		
2	5500	Suodatuskytkin/merkkivalo Coffe Queen		
3	5098	Kahvinkeitin Coffe Queen 2xNO punainen valo		
4	5512	Coffee Queen mikrokytkin 10A max 125C°		
5	5513	Coffee Queen termostaatti/ylik.suoja		



1	1103351	Towerin korkki		
2	1103352	Towerin putkillinen kansi		
3	110402	Kannun kansi M2		
4	1103362	Putki Tower säiliö 5 L		



1	1204015	Vesisäiliö 1,8L M2, A2, DM4, DA4		
2	5515	Suodatinsuppilo Coffee Queen		
3	1102131	Suodatinsuppilo Tower 5L		



1	1103359	Tower 5L lasiputki 240mm ulko 8mm		
2	1103459	Mega Gold 2,5L lasiputki 210mm ulko 8mm		



1	1031502	Letku Tower		
2	1561028	Silikooni letku Tower		
3	1103366	Kulmaletku Tower 5 L		
4	1103466	Kulmaletku 2,5 L		
5	1561010	Magneetti venttiilin läpivienti tiiv. iso		
6	1605361	Anturin tiiviste Tower		
7	1031506	Cater höyryletku		
8	1505041	Boileri-suodatin letku M2, A2, DA4, DM4		



1	1031646	Carter piirikortti		
2	711000	Tower lämpötila anturi		
3	5140	Tower puolijohde rele		



1	1104231	Harja Tower		
---	---------	-------------	--	--



**BRAVILOR
BONAMAT**

1	5041	Bonamat oranssi merkkivalolla 16x35mm. 1x vaihtokytkin		
2	5041B	Bonamat kytkin, kehys peilikuvana		
3	5042	Bonamat 16x35mm		



1	5038	punainen merkkivalolla 35x20 mm 2x sulkeutuva, Kytkin 15A/250V johtimet ruuvi kiinnityksellä		
2	5040	Kahvilaitteet, musta, valkea väännin Kytkin 10A/250V 13x30 mm 1x sulkeutuva T 125°C		
3	5039	musta ei merkkivaloa 25x25 mm Kytkin 16A/250V 2x vaihtokytkin T 120/55°C		



1	5164	Kytkin 16A230V Variton merkkivalolla 30/11 mm 1xNO		
2	5165	Kytkin 16A230V Punainen merkkivalolla 30/11 mm 1xNO		
3	5166	Kytkin 16A230V Oranssi merkkivalolla 30/11 mm 1xNO		
4	5167	Kytkin 16A230V Vihreä merkkivalolla 30/11 mm 1xNO		

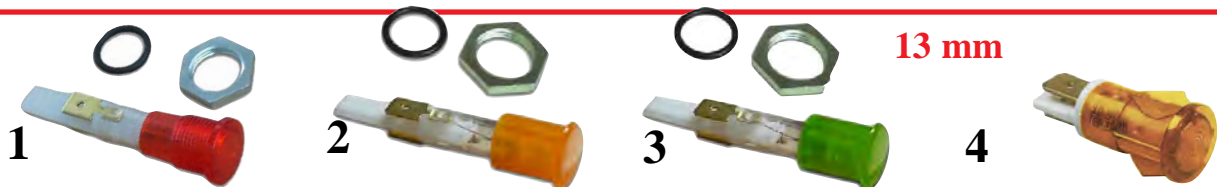

13 mm

1	5074	Merkkilamppu punainen	13mm 250V mutt. O-reng L=60		
2	5075	Merkkilamppu oranssi	13mm 250V mutt. O-reng L=60		
3	5076	Merkkilamppu vihreä	13mm 250V mutt. O-reng L=60		
4	5221	Merkkilamppu oranssi	13mm 230V 120°C		



22 mm

1	5077	Merkkilamppu vihreä	22mm 230V max 160°C		
2	5078	Merkkilamppu vihreä	22mm 400V max 160°C		



Merkkilamppu 250V

1	5052	Kahvilaitteet, Punainen	25 mm		
2	5053	Kahvilaitteet, Oranssi	25 mm		

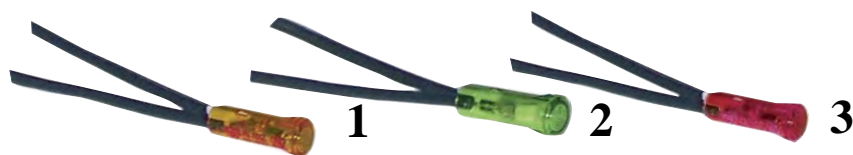

6 mm kaapeli 400 mm

Kuva	No	Nimike			
1	11445	Merkkilamppu Oranssi	6 mm kaapeli 400 mm		
2	11446	Merkkilamppu Vihreä	6 mm kaapeli 400 mm		
3	11447	Merkkilamppu Punainen	6 mm kaapeli 400 mm		Ei saa enään



Merkkilamppu 250V

1	5009	Animo kahvisäiliöt, Metos liedet ym..väri: oranssi			
2	5046	Punainen 230V	Kahvilaitteet, Bonamat		
2	5047	Keltanen 230V	Kahvilaitteet, Bonamat		
2	5048	Punainen 24V	Kahvilaitteet, Bonamat		
1	5051	Kahvilaitteet, Oranssi	16 mm		



Painikekytkimet NO/NC 16A/250V

1	5030	Kahvilaitteet, Vihreä merkkivalolla	25 mm pito		
2	5031	Kahvilaitteet, Punainen merkkivalolla	25 mm pito		
3	5031B	Kahvilaitteet, Punainen merkkivalolla	25 mm suojattu pito		
4	5032	Kahvilaitteet, Oranssi merkkivalolla	25 mm pito		
5	5033	Kahvilaitteet, Ruskea , ei valoa	25 mm start		
6	5030B	Kahvilaitteet, Suojakalvo	25 mm		

Kuva	Nimike		
1	5018	vihreä	
2	5020	punainen	
3	5021	musta	
4	5019	keltainen	
5	5022	suojus	



Kytкин 2-napainen 16A 250V

19 x13 mm

125°C

1	5045		
---	------	--	--

Kahvilaitteet, astianpesukoneet

Rullapää poikkisuuntaan.

Rouzet



Rullapää kytkin



Merkkilamput

Kuva	No	Nimike			
1	1449B	Linssi väritön 10 mm	359228		
2	1449C	Linssi oranssi 10 mm	359124		
3	1449D	Linssi punainen 10 mm	359125		
4	1449E	Linssi vihreä 10 mm	359123		
5	1788B	Poltin 12V		Wolk, Elektrobar, Zanussi, ATA, Adler, Hoonved	
5	1788	Poltin 24V			
5	1789	Poltin 400V			
5	5090B	Poltin 230V			
6	5089	Merkkilampun linssi 12 mm vihreä			
7	5090	Merkkilampun linssi 12 mm oranssi			
8	5081B	Merkkilamppu 400V 12 mm vihreä			



Kuva	No	Nimike		
1	5006	Oranssi 14 mm 230V +120°C		
2	5006B	Punainen 14 mm 230V +120°C		
3	5006C	Vihreä 14 mm 230V +120°C		



Fagor ennen v.08

+120°C

Kuva	No	Nimike			
1	5081	Merkkilamppu 230V 12 mm vihreä			
1	5081B	Merkkilamppu 400V 12 mm vihreä			
2	5082	Merkkilamppu 230V 12 mm oranssi			
3	5083	Merkkilamppu 230V 12 mm punainen			
2	5084	Merkkilamppu 400V 12 mm oranssi			
4	5086	Merkkilamppu 230/400V 14 mm oranssi			
5	5087	Merkkilamppu 230/400V 14 mm vihreä			
6	5086B	Merkkilamppu 230/400V 14 mm punainen			



Kytkin lediefekti valo 16A 250V 125°C 30 x 11 mm

Kuva	No	Nimike		
1	5014	vihreä		
2	5015	oranssi	Metos A100 Animo kahvinkeittimet ym..	
3	5016	punainen		
4	5010	Metos kahvinkeittimet, palautuva kytkin 30x11mm		
5	5017	Suojus kytkimiin 5014, 5015, 5016, 5010 ja 5010C		



1	5097	Metos Animo kahvinkeittimet kytkentä 1NO/1 CH 16A 250V 30x22 mm		
2	5098	Contessa, Aurora, Animo	2xNO punainen valo	
3	5035B	Metos Animo 30x22 mm	1xNO oranssi valo	
5	5100	oranssi		
6	5101	vihreä	30x11 NO 16A250V	

www.restec.fi



ANIMO

Metos FC Animo säiliökeittimet 2-puoleinen kytkin, koko 34,2 x 12,6 mm

1	5011	Lediefekti		
2	5013	Lediefekti	16A/250V +125°C	
3	5012	Lediefekti		Ei saa enään

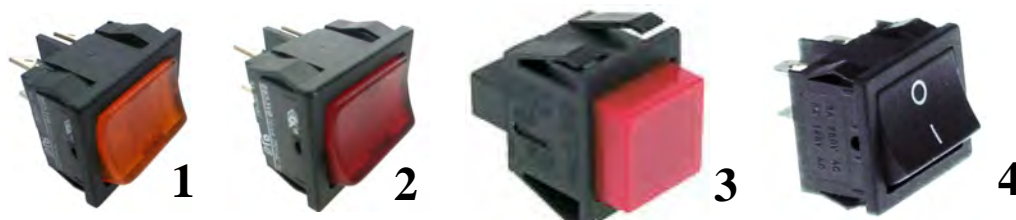

1	5043	Kahvilaitteet, oranssi valolla 2x sulkeutuva 22x20 mm.		
2	5044	Kahvilaitteet punaisella valolla 2x sulkeutuva 22x20		
3	6216	Kahvilaitteet, oranssi, punainen ja vihreä , linssit mukana toimituksessa, aukko 27,2 x 22,2 mm T 120°C Kytkin 16A/250V		
4	5143	Kahvilaitteet, musta 1-0 2x sulkeutuva 22x20 mm.		

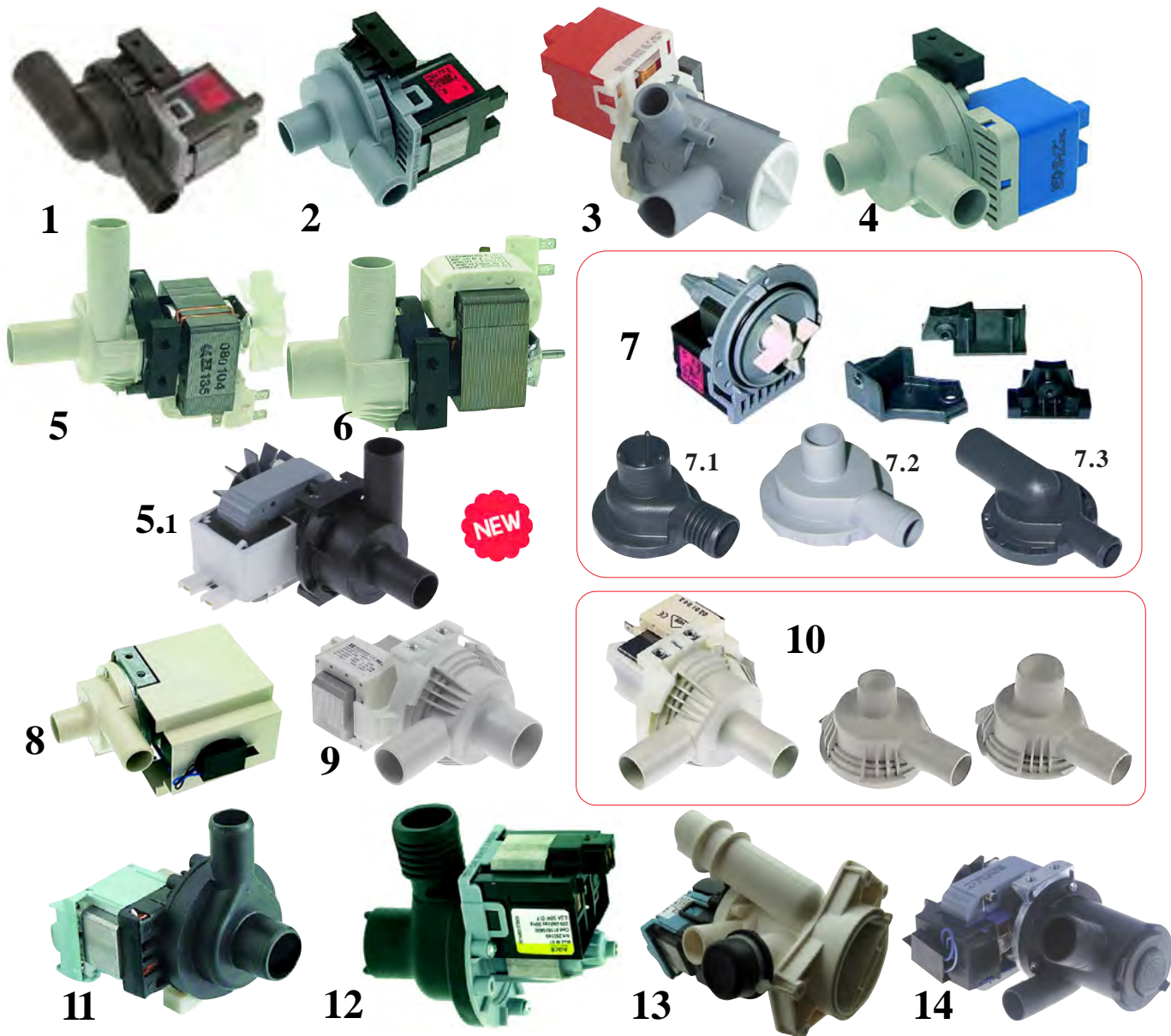

Kuva	No	Nimike
1	1731	Astianpesukoneet Metosmaster 2 Dihr 30 mm/22 mm
2	6307	Astianpesukoneet Jääpalakoneet 30W 230V
3	1730	Astianpesukoneet Fagor FI-48B, FI-64B, LVC21B 230V
4	1732	Astianpesukoneet Jääpalakoneet 230V
5	1036	MM150,MM100 (lämmönvaihtimeen) lähtö/tulo 24 mm.
5.1	1036B	Poistopumppu lähtö/tulo 24 mm. 230V 100W Uusi tuote 2022
6	1037	MM20 tyhjennuspumppu lähtö 24,tulo 30 mm.
7	1731B	Magneettipumppu ilman pesää 30W 230V
7.1	11461	Magneettipumpun pesä 35x31 mm
7.2	11462	Magneettipumpun pesä 24x32 mm
7.3	11463	Magneettipumpun pesä 30 x22 mm
8	6140	Simag SD 100W Adler, Dieta DW50
9	2245D	Poistopumppu Rational HCPC; CM, 30/24 mm 230V 32W
10	2245	Yhdistelmäunit Rational HCPC, CM, SCC
11	B1067	Dihr 15101
12	1732B	Astianpesukoneet Zanussi sisään 35mm, ulos 30mm LS63, LS64 54509 34W 230V
13	11022	Poistopumppu in 30 mm out 22 mm MACH
14	11517	Poistopumppu Comenda LF322



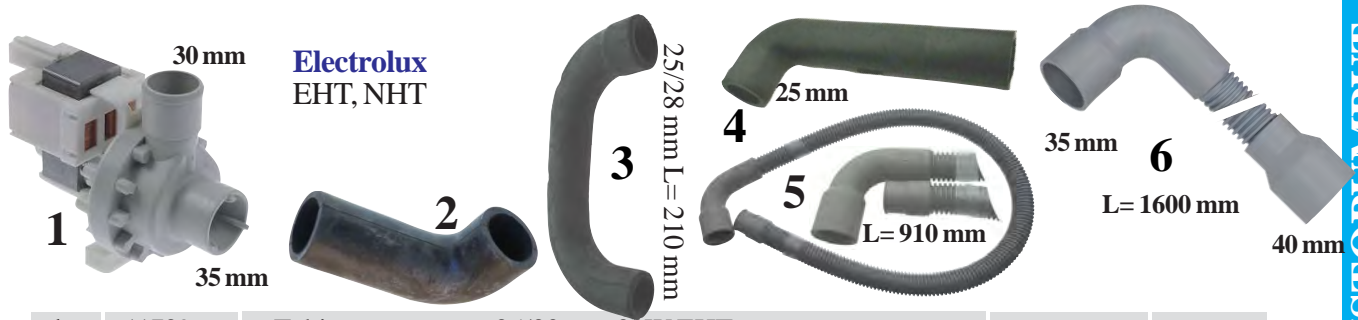

1	11739	Tyhjennyspumppu 35/30 mm 32W EHT		
2	11904	Imuletku poistop. 35x45 mm 138x86mm EHT, NHT		
3	11521	Huuhtelupumpun letku Electrolux EHT, NHT		
4	11890	Boilerin letku Electrolux EHT, NHT, ZHT 25 mm		
5	11891	Poistoletku Electrolux EHT, NHT, ZHT 21/28 mm		
6	11903	Poistoletku Electrolux EHT 8 35/40 mm		



1	1460	FI-30,48,72,80,100Comenda 590W 3A 2750r 230V 10 uf		
2	1049	12 mm akselitiiviste		
3	1525	Siipi DE88 50Hz		
4	1821	Kondensaattori 10 µF Amp. liittimet		
5	11412	Pumppu, vaihtosarja (nopea vaihto, täydellinen)		



1	1767	LVC-21 ja 12 230V 6uf		
3	B1215	LVC-21 ja 12 pumpun siipipyörä		
2	1049	12 mm akselitiiviste		
4	1819	Kondensaattori 6,3 µF Amp. liittimet		
5	1730	Poistopumppu Fagor FI-48B FI-64B 230V		

Electrolux EHT, ZHT, NHT jne...



1	11523	Electrolux ZF522VSX 0,76 kW EHT, NHT		
2	11464	Electrolux ZF522VSX 0,7 kW LS-9		
2	11465	ZF522VSX 0,76 kW WT60, EHT, ZHT, NHT		
3	11466	E-lux Zanussi ZF522 Siipipyörä 110 mm		
4	1049	12 mm akselitiiviste		
5	1824	Kondensaattori 16 µF Amp. liittimet		

Korvaa vanhan No:n11020

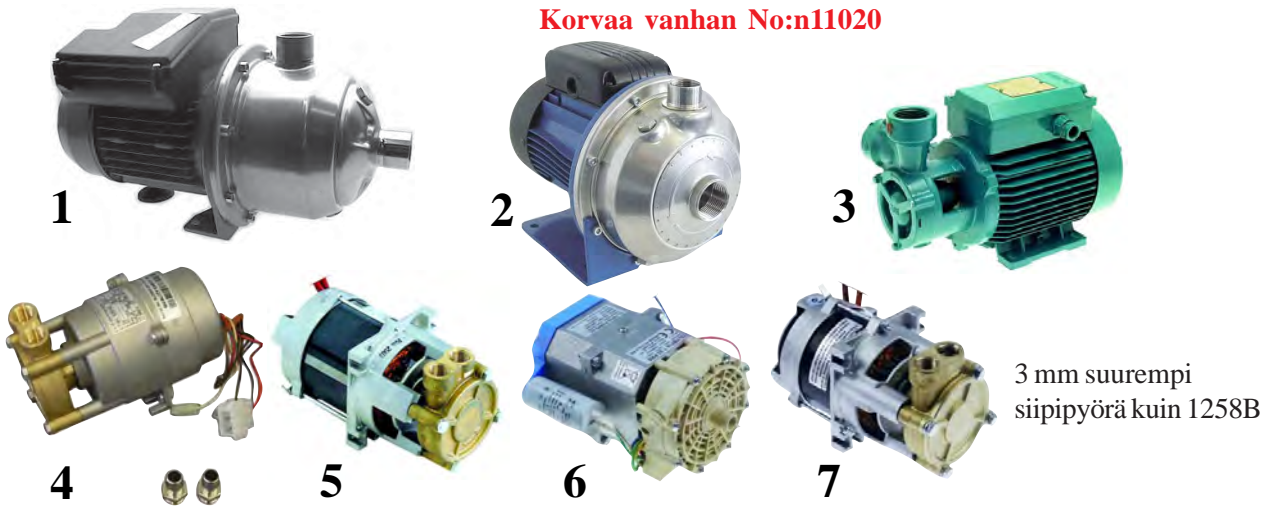

3 mm suurempi siipipyörä kuin 1258B

1	1342	Paineenkorotuspumppu		
		230V tai 400V 4A Q opt.5m ³ / h H max 22 m.P1 0,84 kW P20,55 Kw 12uF IP54 Ci F		
2	11498	Paineen korotusp.0,64 kW 400V 1 1/4" Comenda		
2	11499	Paineen korotusp.0,64 kW 230V 1 1/4" Comenda		
3	1258	Paineenkorotuspumppu		
		122x235 mm max 140°C 6bar. 230V 2,3A Suoritusarvot 38 m-0,38 m/h 5 m-2,4 m/h Liitännät 1"		
4	11019	Paineen korotusp.0,35 kW3/8"MLP60E		
5	1258B	Paineen korotusp.0,46 kW230V LGB PS46 3/8"		
6	B1291	Dihr 15100/D HT-12 Huuhtelupumppu		
7	1263	Paineen korotusp. MM5 Kuvun nosto B299.2351		

Granuldisk
Electrolux
Zanussi**400V 50Hz 0,28 kW 0,5A 2930rpm**
-ulostulo ø 15 mm
-sisäänmen ø 13,5 mm

1	11497	Granuldisk huuhtelupumppu, 370W 400V	11539	
2	11265	Huuhtelupumppu WTM, WTC, RTC, CTC		



Uusi malli

1	1205	Comenda F45-80, Hobart FE-26 ja 66 0,45 kW 0,6Hp 230V		
2	1049	12 mm akselitiiviste		
3	1243	Siipipyörä 90 mm m Mod. AL 11 -0,4 Hp, Al 15-0,60 Hp		
4	1821	Kondensaattori 10 µF Amp. liittimet		

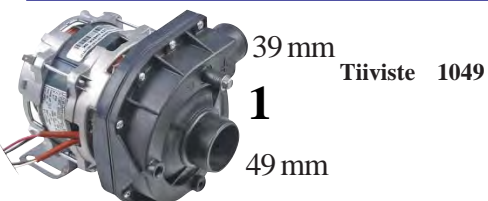

39 mm

Tiiviste 1049

49 mm



28 mm

LGB ZF131DX
kondens.6,3uf L=195 mm

28 mm

1	1205B	Comenda 100820 LF322 ZF350SX 0,62 kW230V		
2	11175	Huuhtelup. 0,29Kw 230V 28/28mm Comenda F, FC, C, LF		



Huuhtelupumppu 1010
230V 80L/min.
 0,1Hp - 0,11kW - 1,1A - 6,3 uf
 Sisään 28 mm ulos 28 mm



Huuhtelup.1010B
230V 90L/min.
 0,2Hp - 0,2 kW - 1,5A - 6,3 uf
 Sisään 28 mm ulos 28 mm
 HOBART

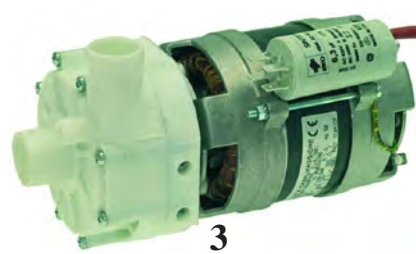

Huuhtelup.1010C
230V 100L/min.
 0,28 kW - 1,5A - 6,3 uf
 Sisään 25 mm ulos 25mm
 ZANUSSI



Huuhtelup.1010G
230V 100L/min.
 0,3HP 0,22 kW - 1,5A - 5uf
 Sisään 28 mm ulos 28mm
 ELCTROLUX-ZANUSSI
 Fir 2229



1	1010	0,1Hp - 0,11 kW		
2	1010B	0,2Hp - 0,2 kW		
3	1010C	0,28 kW - 1,5A Electrolux WT150		
4	1010G	0,3Hp - 1,5A		
5	1010D	Pumppuun	1010	
6	1010E	Pumppuun	1010B	
7	1010F	Pumppuun	1010C	
8	1233	Akselitiiviste	11 mm.	



1	11019	Paineenkorotuspump, 0,35 kW 3/8" Sopii Dühr kupu- ja patakoneet myös.		
2	11524	Huuhtelup. Electrolux LGB CRC-LDX 0,24 kW EHT, NHT		
3	11528	Huuhtelupumppu VTM 400V		
4	11528B	Siipipyörä 11528 edelliseen 70 mm		
5	B1375	Huuhtelupumppu 230W 2800 rpm 30/26 mm		
6	B1381	Pumpun kansi B1375:teen FIR 5213RH		
7	B1382	Tiiviste kanteen B1381:teen FIR 5213RH		
8	B1377	Siipipyörä B1381:teen FIR 5213RH 72 mm M7		



Adler Pesupumput



1	1662	Pesupumppu 0,75Hp 400V Adler 1200 Tipo 4217/R)		
2	B1265	Dühr MM2 Pumpun akselitiiviste 11mm sopii No1662		
3	11201	Siipipyörä Adler 1200 Tipo 4217/R)		



1	1765	CF50 FIR2265A0	0,75PS	230V		
		Sopii meiko DV 50, DV 80(Käännettä pesä) vasemmalle ylös				
2	B1265	Dihr MM2 Pumpun akselitiiviste 10mm	sopii No1765			
3	11201	Siiپیپۆرآ Adler DV50				
4	1824	Kondensaattori	16 µF	Amp. liittimet		



1	1664	Tipo 1001SX0, 0,55kW-4A 12.5 uf	0,75Hp	230V		
		Luxia 1304,1305 Adler CF 50				
2	1049	12 mm akselitiiviste				
3	11202	Siiپیپۆرآ sopii No1264	102 mm			
4	1824	Kondensaattori	16 µF	Amp. liittimet		



1	1458	Mod.1021 SINISTRA 320L/min. -,55kW-4A	0,75Hp	230V		
2	1049	12 mm akselitiiviste				
3	11203	Siiپیپۆرآ sopii No1458	102 mm			
4	1822	Kondensaattori	12,5 µF	Amp. liittimet		



1	1457	Mod.430 SNISTRA	12,5 uf	0,37 Kw	2,5A	0,5Hp	230V
2	1049	12 mm akselitiiviste					
3	11204	Siiپیپۆرآ sopii No1457	87 mm	M7L			
4	1821	Kondensaattori	10 µF	Amp. liittimet			



1	1663	AF-78	0,74 kW	L=325 mm	230V		
---	------	-------	---------	----------	------	--	--

Kopal



1	1660	Pesupumppu AS 62, Golged Kopal 1,1kW 400V		
2	1661	Pumpunkansi AS 62, Golged Kopal		
3	1661B	Kannentiiviste AS 62, Golged Kopal		
4	1049B	13 mm akselitiiviste		
5	11207	Pumpunsiipi 110 mm AS 62, Golged Kopal		



1	1333	Elettrobar Wolk mod.LCT 160 -1,5 Hp 400V		
2	1049B	13 mm akselitiiviste		
3	1334	Siipipyörä		



1	1336	Elettrobar Wolk 22,44mod.LGB T170-1,2 Hp0,90Kw 230V		
2	1049	12 mm akselitiiviste		
3	1334B	Siipipyörä 104 mm Bartscher Elettrobar Golged		
4	1826	Kondensaattori 20μF Amp. liittimet		

www.restec.fi



Elettrobar

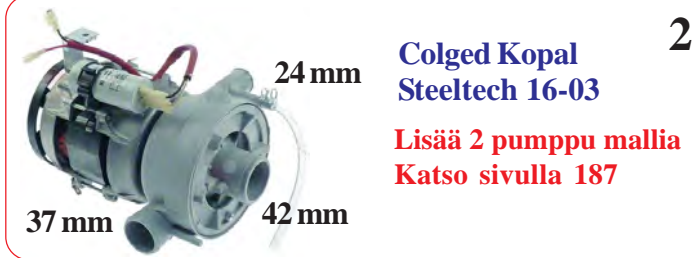

1	B1150	Elettrobar E51 T175 1HP 0,85kW 230V Golged		
2	11591	Pesupumppu LA500 0,63 HP Colged Kopal Steeltech 16-03		



1	B1376	Elettrobar Wolk Kopal AS 28 Golged 0,95HP 0,7kW 230V		
4	1049B	13 mm akselitiiviste		
3	1334B	Siipipyörä 104 mm Bartscher Elettrobar Golged		
5	1824	Kondensaattori 16 μF Amp. liittimet		



Kopal AS-68



1

2

3

1	1564	Pesupumppu 2010-3Hp 4,5/2,7A 640L/min. 1,5Hp 400V		
2	1049	12 mm akselitiiviste		
3	1564B	Siipipyörä 125 mm./40 mm.		



1

2

3

4

5

1	1945	Colged DPE210 FIR 4223 0,75kW 230V Elettrobar S58,S58S,61 Kond. 16 uF AS28 Kopal		
2	1049	12 mm akselitiiviste		
3	1945B	RAG299 Pumppuun Tipo 4223 1HP 104 mm		
4	B1266	Dihr MM2 Pumpun laipantiiviste sopii No1459		
5	1824	Kondensaattori 16 µF Amp. liittimet		



1

2

3

4

1	1343	Mod.LGB T 173 0,80 Hp 230V Elettrobar Per mod 50/500 Kopal AS-17 ATA , AF-58		
2	1049B	13 mm akselitiiviste		
3	1334B	Siipipyörä 104 mm Bartscher Elettrobar Golged		
4	1824	Kondensaattori 16 µF Amp. liittimet		



1

2

3

4

Kopal

1	1945C	Colged ZF400SX Kopal AS72, River 81 1,1 kW 230V		
3	1945E	Colged siipipyörä 101 mm Kopal AS72		
2	1049B	13 mm akselitiiviste		
4	1824	Kondensaattori 16 µF Amp. liittimet		

40 mm

**ATA Pesupumput****1****2****3****4**

1	1835	No 4683 12,5 µF RPM 2850	0,75Hp 230V		
		AL50-AL60-AF73-AF78			
2	1233	11 mm akselitiiviste			
3	11205	Siipipyörä sopii No1835 103 mm			
4	1822	Kondensaattori 12,5 µF ATA			

45mm

40mm

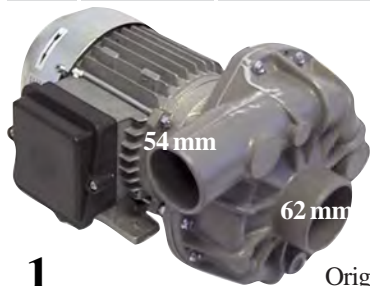

1	1254	Pesupumppu 1219-1Hp Comenda	230V		
1	1254B	Pesupumppu 1219-1Hp Comenda	400V		
2	1822	Kondensaattori 12,5 µF Amp. liittimet			
3	1049	12 mm akselitiiviste			
4	1255	Siipipyörä sopii No1254 104 mm			

**1**

Original

2**3****Comenda C-95 Elctrolux D48**

1	1330	Pesupumppu ComendaC-95 mod.2241-1,5 Hp	400V		
2	1049	12 mm akselitiiviste			
3	1331	Siipipyörä 109 mm Comenda C-95 Elctrolux D48			

**1****2****3**

1	1339	Wolk R 706,708mod.1295 -1,20 Hp-0,88Kw-3,8/2,2A 400V			
		Elettrobar ADLER MEIKO Hoonved			
2	1049	12 mm akselitiiviste			
3	1340	Siipipyörä 117 mm			

www.restec.fi

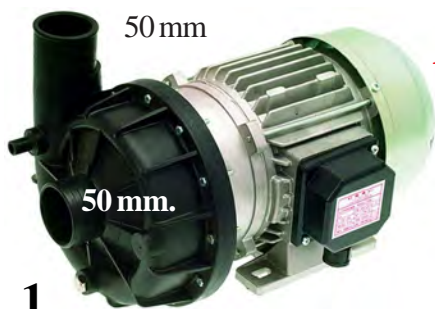
**ATA Pesupumpput**

1	1560	Pesupumppu 4100-1,5Hp 4,5/2,7A 640L/min. 1,5Hp 400V		
2	1049	12 mm akselitiiviste		
3	11206	Siipipyörä sopii No1560 110 mm ATA		

**Electrolux-Zanussi**

1	1561	Pesupumppu 2701-2Hp 5.8/3.4A 500L/min.2Hp 400V Astianpesukone Zanussi No 048216 LS 12,10,860,Wostec 60		
2	1049	12 mm akselitiiviste		
3	11206	Siipipyörä sopii No1561 110 mm		

**Electrolux-Zanussi**

1	1562	Pesupumppu 2011-2Hp Comenda 400V		
2	1049	12 mm akselitiiviste		
3	1564B	Siipipyörä 125 mm./40 mm.		

**Electrolux-Zanussi**

1	1563	Pesupumppu 20011-2Hp Electrolux 400V		
2	1049	12 mm akselitiiviste		
3	11206	Siipipyörä sopii No1560 110 mm ATA		

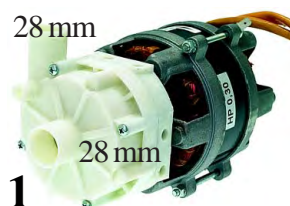

1	1010G	Electrolux Comenda Fir 2229 28/28 0,30Hp 230V		
2	B1375	Electrolux LS14 Fir 5213E2450 28/30 0,1Hp 230V		

B1381 Pumpun kansi
B1382 Tiiviste kanteen

Electrolux pumppuja lisää sivuilla 366-369



Electrolux-Zanussi

1	1256	Pesupumppu 1204-2Hp Electrolux Comenda		
		400V C33, C34, C140, Electrolux D sarja Winterhalter		
2	1049	12 mm akselitiiviste		
3	1257	Siipi 116 mm		
4	1838	Pumpunpesä pumppuun 1241 (FIR1241) ja W191		
5	1840	Pesäntiiviste pumppuun 1241 (FIR1241) ja W191		



Electrolux-Zanussi

1	1562	Pesupumppu 2011-2Hp Comenda	400V	
2	1049	12 mm akselitiiviste		
3	1564B	Siipipyörä 125 mm./40 mm.		



1	1290	Pesupumppu 400V 2012-1,5Hp Electrolux D sarja		
2	1049	12 mm akselitiiviste		
3	1291	Siipipyörä 110 mm		

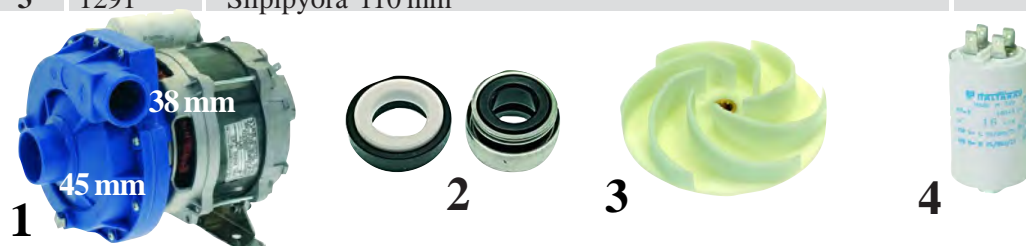

1	B1233	Pesupumppu Zanussi 0,75 kW 230V LS 5, LS3		
2	1049	12 mm akselitiiviste		
3	B1234	Pumpunsiipi Zanussi pumppuun B1233		
4	1824	Kondensaattori 16 µF Amp. liittimet		



1	B1378	Electrolux WT150 Tunnelik. Tipo 4290 2HP 400V		
2	B1379	Electrolux WT150 Tunnelik. Tipo 4290 akselitiiviste		
3	B1380	Electrolux WT150 Tipo 4290 siipipyörä 120 mm		0



1	1266	Zanussi 520 0,55Kw 0,75Hp 230V		
2	1233	11 mm akselitiiviste		
3	1764C	Siipi 102 mm sopii 1266, 1764 ja 1764:ään		
4	1822	Kondensaattori 12,5 µF Amp. liittimet		

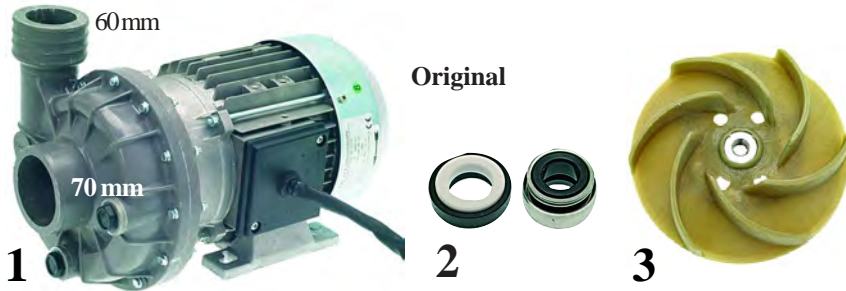

1	1219	Zanussi 860,LS12,No48216 ECO Temp 12, WT-65 FIR Mod 2254/S Siipipyörä No 1050 2 Hp 400V		
2	1049	12 mm akselitiiviste		
3	1050	Pumpun siipi 111 mm		

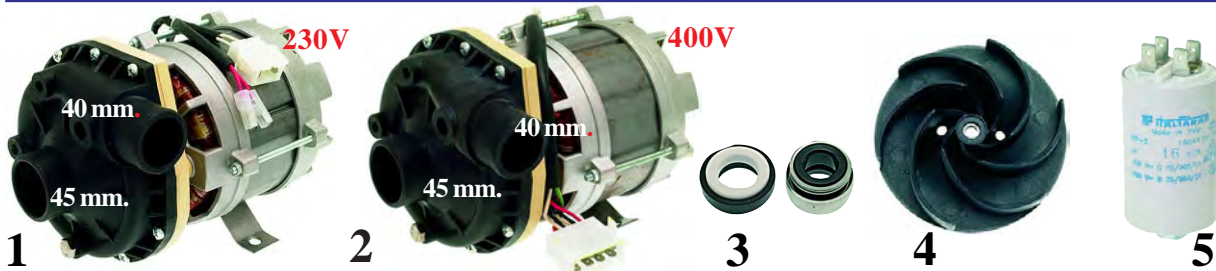

1	1764	Zanussi LS3-LS6-LS7-LS8-LS61-LS62-LS63-LS64 2850r/min.340L/min 4,5A kondens. 16µF 230V		
2	1764B	3100 1Hp RPM 2830 2,8/1,6 A 1 Hp 400V Zanussi LS3-6-7-8 WT30-WT40		
3	1049	12 mm akselitiiviste		
4	1764C	Siipi 102 mm sopii 1266, 1764 ja 1764:ään		
5	1824	Kondensaattori 16 µF Amp. liittimet		



1	B1205	Zanussi LS5, LS6, 0,75Hp 0,55Kw 230V		
2	1049	12 mm akselitiiviste		
3	11211	Siipi 90 mm sopii B1205		
4	1824	Kondensaattori 16 µF Amp. liittimet		

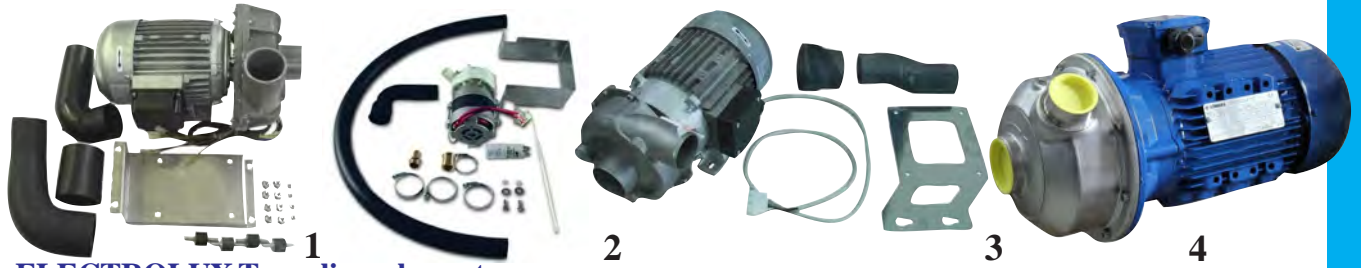

ELECTROLUX Tunnelipesukoneet

1	11302	Vaihtosarja sarja WT 100, 150, 200	Fir 4290		
2	11300	Vaihtosarja sarja WT 100, 150, 200	Fir 4213		
3	11303	Pesupumppu 3P 2,2kW WTM			
4	11496	Pesupumppu 400V WTM			



63 mm / 48 mm ZF523VSX 400V 1kW 1,36HP

1	11894	Pesupumppu 400V LS9P			
2	1049	12 mm akselitiiviste			
3	11895	Pumpun siipi 100 mm H31 M8L			
4	1661B	Kannentiiviste 158,3 mm			
5	1661	Pumpunkansi			



ELECTRIC PUMP LGB ZF400SX 0.80HP
 sisäänmeno päältä ø 50 mm - ulostulo päältä ø 50 mm
 0.60kW 230V 50Hz 3.8A - Rpm 2800
 kondensaattori 16 µf
 Elettrobar, Colged BETA250, BETA253, STEEL51, STEEL51HP, STEELTECH361

1	1151	Pesupumppu 400V Elettrobar			
---	------	----------------------------	--	--	--



1	11528	Huuhtelupumppu VTM 400V			
2	11528B	Siipipyörä 11528 edelliseen 70 mm			
3	B1375	Huuhtelupumppu 230W 2800 rpm 30/26 mm			
4	B1381	Pumpun kansi B1375:teen FIR 5213RH			
5	B1382	Tiiviste kanteen B1381:teen FIR 5213RH			
6	B1377	Siipipyörä B1381:teen FIR 5213RH 72 mm M7			



1	11021	Pesupumppu 0,75HP 270L/min luukkukoneet	FIR Tipo 3911.1507 230V 12,5 uf		
2	1049	12 mm akselitiiviste			
3	11200	Siipipyörä Adler 1200 Tipo 4217/R)			
4	1821	Kondensaattori 10 µF Amp. liittimet			



1	11024	Pesupumppu 1,2HP MS905, FIR 1295 0,88kW 230V 12,5uf		
1	11024 B	Pesupumppu 1,2HP MS 900E, FIR 1295SX 0,88Kw 400V		
2	1049	12 mm akselitiiviste		
3	1340	Siipipyörä 117 mm		
4	1822	Kondensaattori 12,5 μF Amp. liittimet		



1	1995	Mach MLP60, MLP60E FIR 1227 2,7 Hp/ 400V	JEROS	
2	1049	12 mm akselitiiviste		
3	1995B	Siipipyörä Mach MLP60, MLP60E FIR 1227 2,7 Hp Pesupumppuun 110 mm 34 mm M8L		



1	11209	Mach MLP60, MLP60E (korvaa 1995) ALBA C&A 2,7 Hp/ 400V		
2	1049	12 mm akselitiiviste ALBA C&A2,7 Hp Pesupumppuun 110 mm 27/20 mm M8L		

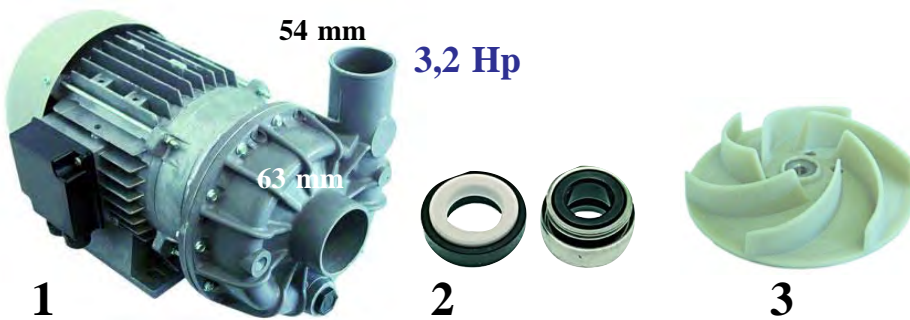

1	1996	Mach MLP60, MLP60E MLP140 FIR 1243 3,2 Hp/ 400V		
2	1049	12 mm akselitiiviste		
3	1996B	Siipipyörä Mach MLP60, MLP60E MLP140 FIR 1243 3,2 Hp Pesupumppuun 124 mm 34 mm M8L		

Dihr Metos Astianpesukoneiden pumput

230V

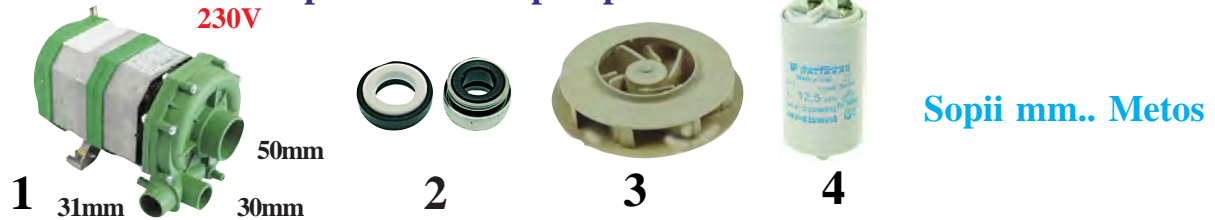

Sopii mm.. Metos

1	1768	MetosMaster 2,Dihr Metos Mater AQUA 50, Lux 60 EL (yleisin malli)
2	1049	12 mm akselitiiviste
3	11212	Siipipyörä 102 mm21 mm M10Lpumppuun 1768
4	1822	Kondensaattori 12,5 µF Amp. liittimet



1	1459B	MM2/Dihr Tekno 6 Tulo 60 mm lähdöt 50/29 mm
2	1049	12 mm akselitiiviste
3	1822	Kondensaattori 12,5 µF Amp. liittimet

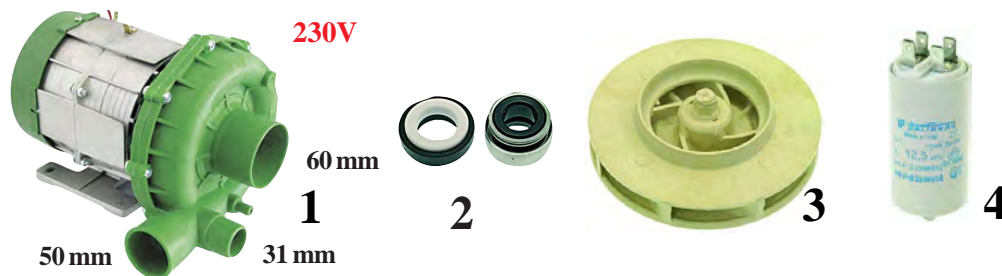

1	1678	Astianpesukoneet Dihr Metos Master AQUA 80 Mod.T.75 Olympia,Pesupumppu MM20,75Hp 230V
2	1049	12 mm akselitiiviste
3	1679	Siipi Mod.T.75 Olympia
4	1822	Kondensaattori 12,5 µF Amp. liittimet

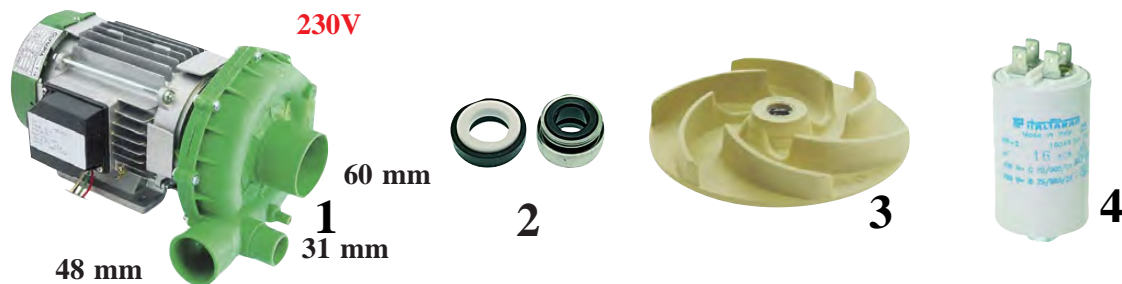

1	1680	Dihr Tulo 60 mm lähtö 50 mm Mod.T.15
2	1049	12 mm akselitiiviste
3	11213	Siipi Mod.OPT.15 Olympia 102mm
4	1824	Kondensaattori 16 µF Amp. liittimet



1	1048	11 mm akselitiiviste 24/26 mm
---	------	-------------------------------

www.restec.fi



Pumput 2233, B140, 230V

Pumput 2233, B140, 1292-2, 3981, 3911, 3983

Kuva	No	Nimike
1	1459	MM2/Dihr Tekno 6 Tulo 60 mm lähdöt 50/29 mm (vanhat Lux 60EL uudet 1768)
2	B1264	Dihr MM2 Pumpun kansi 60/50/30 sopii No1459
3	1459C	Huuhteluainepumpun nippa edelliseen, sopii No 1459
4	B1265	Dihr MM2 Pumpun akselitiiviste 10mm sopii No1459
5	B1266	Dihr MM2 Pumpun laipantiiviste sopii No1459
6	1537	Dihr MM2 95 mm Siipipyörä sopii No1459
7	1822	Kondensaattori 12,5 µF Amp. liittimet



Dihr Metos 230V

1	11530	Pesupumppu Dihr Hood 130 1,47kW
2	11210	Siipipyörä 110 mm M8L
3	1049	12 mm akselitiiviste
4	11532	Pesupumppu T12 Dihr Hood 800, Gastro 500 0,88kW
5	11533	Siipipyörä 98 mm M10L
6	1824	Kondensaattori 16 µF Amp. liittimet

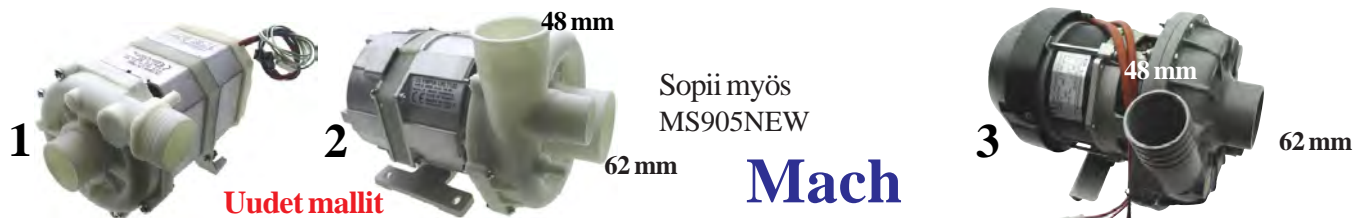

Uudet mallit

Mach

1	11185	Pesupumppu 0,75HP DT50 (v.2020)
2	11198	Pesupumppu 1,2HP HT504, MS9100 (v.2020)
3	11199	MACH kupukoneet MS905NEW1HP 230V



1	11100	MACH kupukoneet MS905NEW 1HP 230V
2	1334B	Siipipyörä 104 mm Bartscher Elettrobar Golged
3	11196	13 mm akselitiiviste
4	1824	Kondensaattori 16 µF Amp. liittimet
5	11886	LGB Pumpun moottorin ritilä 138x142x59 mm
6	11021	Pesupumppu 0,75HP 270L/min luukkukoneet

FIR Tipo 3911.1507 **230V** 12,5 uf

54 mm

Metos WD astianpesukoneiden pumput

63 mm



1	1837	WD7 FIR1241 1,5Hp Comenda	LC700		
2	1049	12 mm akselitiiviste			
3	1839	Siipipyörä 111 mm pumppuun 1241 (FIR1241)			
4	1838	Pumpunpesä pumppuun1241 (FIR1241) ja W191			
5	1840	Pesäntiiviste pumppuun 1241 (FIR1241) ja W191			



1	192	WD6 1,1 Hp 400V Pesupumppu			
2	193	Pumpun kansi LGB 62/52 190 mm			
3	1049	12 mm akselitiiviste			
4	1840	Pesäntiiviste pumppuun 1241 (FIR1241) ja W191, W192			
5	194	Siipipyörä 105 mm M8R pumppuun W192			

www.restec.fi



1A	195	Imuletku WD 6-7	50/62 mm		
1B	197	Sovitusputki WD 6-7	50/50mm		
1C	196	Paineletku WD 6-7	38/53mm		
1	191	Pumppu WD6/6E vaihtosarja täydell. (sininen ja musta pesä)			
2	311	12 mm akselitiiviste	FIR 2241	WD6	
3	1331	Siipipyörä 109 mm	FIR 2241	WD6	
4	258	Huuhdelupumppu sarja	742,4500	WD12/30 FIR0247	



1	1312B	Siipi P12	Leikattu	P40-12	WD4 105 mm
1	1312C	Siipi P14		P40-14	105 mm
2	1312	Akselitiiviste P12, P14, P65-18			
3	198	Tiiviste napaan P40-8			
4	199	Tiiviste napaan P65-15-18			



Sopii WD7, käännettävä pesä asennettaessa

MM60 MM5 400V

Original

metos



2



3



4

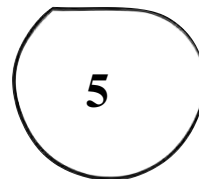

5

Kuva	No	Nimike			
1	1154	MM60 MM5 FIR1225 1,5Hp Comenda 100634			
2	1049	12 mm akselitiiviste			
3	1050	Pumpun siipi 111 mm	Tipo 1225	1,5 Hp	
4	1154B	Pumpunpesä	Tipo 1225	1,5 Hp	
5	1154C	Pesän tiiviste	Tipo 1225	1,5 Hp	



MM40, MM20

metos



2



3



4

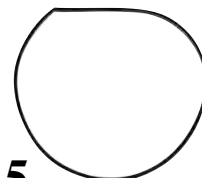

5

1	1155	MM40, MM20 FIR1293 0,75Hp 400V			
2	1049	12 mm akselitiiviste			
3	1051	Pumpun siipi 106 mm	Tipo 1293	0,75 Hp	
4	1154B	Pumpunpesä	Tipo 1225	1,5 Hp	
5	1154C	Pesän tiiviste	Tipo 1225	1,5 Hp	

MM10
metos

2



WD6 1,1 Hp 400V

3

1	1156	MM10 AM5226SX 0,80Hp 230V			
2	1824	Kondensaattori 16 µF	Amp. liittimet		
3	365	Pesupumppu WD6 Fir2241, 2715	1,2 Hp		

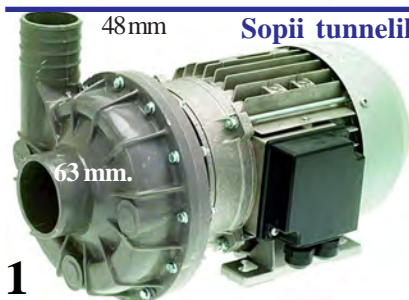

Sopii tunnelik. WD211E, 211C

HT12
metos

2



3



4

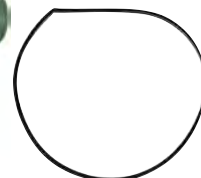

5

1	1836	MME150 Tunnelikoneet FIR1226 2Hp 1,4kW 500L/min.			
2	1049	12 mm akselitiiviste			
3	1231	Pumpunsiipi 118 mm			
4	1154B	Pumpunpesä	Tipo 1226		
5	1154C	Pesän tiiviste	Tipo 1226		

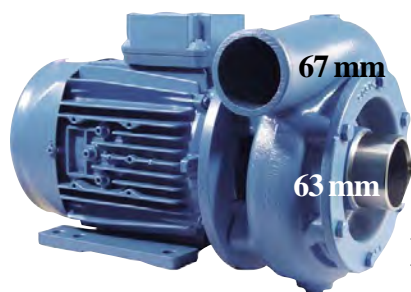

Metos WD astianpesukoneiden pumput



1	1204	Pesupumppu P-65-18	WD Tunneli		
2	1312	Akselitiiviste P12, P14, P65-18			
3	1312D	Siipi P65-18	WD Tunneli 127 mm		
4	199	Tiiviste napaan P65-15-18			

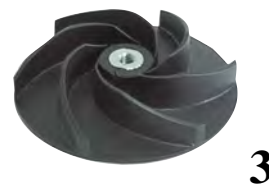

1	11373	Huuhtelupumppu MEIKO K200 B242C2700			
2	11374	Pesupumppu MEIKO FV250 Ecostar 545 D			
3	1337	Pumpunsiipi 110 mm sopii FIR2278 Elttrebar			

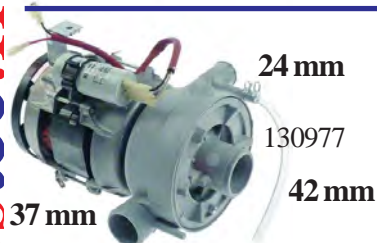

Palux
Eurotec
Elettrobar
Colged
Diamond
Kopal

1	11591	Pesupumppu LA500 0,63 HP Colged Kopal Steeltech 16-03			
4	1049B	13 mm akselitiiviste			
3	11310	Siipipyörä LA50-DK7-2			
4	1821	Kondensaattori 10 µF Amp. liittimet			

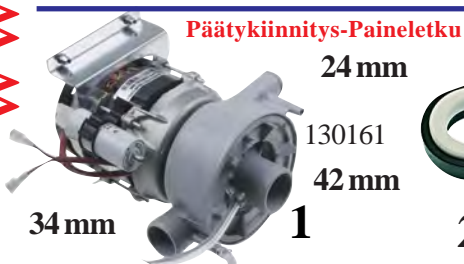

Palux
Eurotec
Elettrobar
Colged
Diamond

1	11309	Pesupumppu LA50 0,47 kW Diamond DK7-2			
2	1049	12 mm akselitiiviste			
3	11310	Siipipyörä LA50-DK7-2			
4	1821	Kondensaattori 10 µF Amp. liittimet			



Palux
Eurotec
Elettrobar
Colged
Diamond

1	11590	Pesupumppu LA50 LH 0,47 kW Diamond DK7-2 69120			
2	1049B	13 mm akselitiiviste			
3	11310	Siipipyörä LA50-DK7-2			
4	1821	Kondensaattori 10 µF Amp. liittimet			



**Palux
Eurotec
Elettrobar
Colged**

Kuva	No	Nimike			
1	11589	Pesupumppu LA50 0,7 kW	Niagara 381		
2	1049	12 mm akselitiiviste			
3	11310	Siipipyörä LA50-DK7-2			
4	1823	Kondensaattori 14µF	Amp. liittimet		

Dihr Metos



116EU (LP1/800), 17R (LP1/800), 17U (LP1/800), 70R (LP1S8), 70U (LP1S8),
117EU (LP1S8 PLUS), 19U (LP3), 119EU (LP3 PLUS), 19ER (LP3 ELETTRONICA)

1	1216	Fir 1205D 2,7 HP	2 kW 400V L=330 mm		
2	1049	12 mm akselitiiviste			
3	1996B	Siipipyörä 124 mm	H34/16 H8R		
4	1838	Pumpunpesä	pumppuun1241 (FIR1241) ja W191		
5	1840	Pesäntiiviste	pumppuun 1241 (FIR1241) ja W191		

Dihr Metos



23 (AX220), 92 (AX290), H63E (H600 ELETTRONICA), 111EN (HT12E), 111EU (HT12E),
115U (OPTIMHR, G12D, G12S, 373R (GASTRO12S), 373U (GASTRO12S), 373E

1	1215	MCE80.T200SX 2 HP	1,5 kW 400V L=340 mm		
2	1049	12 mm akselitiiviste			
3	1215B	Siipipyörä 118mm	H34/12 H8L		



1	11517	Poistopumppu Comenda	LF322		
2	11498	Paineen korotusp.	0,64Kw 400V 1 1/4" Comenda		
2	11499	Paineen korotusp.	0,64Kw 230V 1 1/4" Comenda		
3	1205B	Comenda LF322	ZF350SX 0,62 kW 230V		
4	11150	Comenda	ZF350SX 0,45kW 400V		

SILANOS LC100E, N3500, N5000, N6000, N7500, N9000, 1300, 1300S

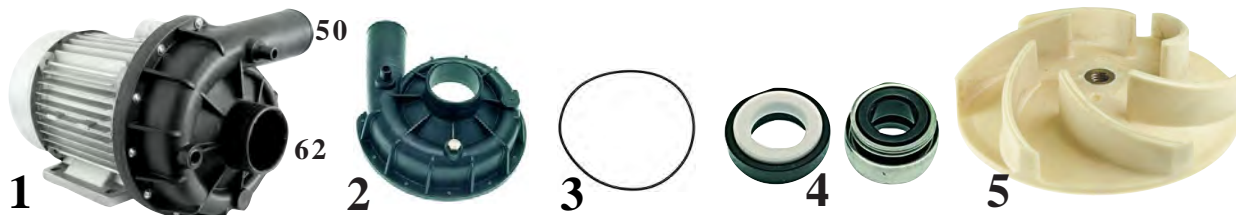

1	11808	Pesupumppu	SILANOS 1,35kW 400V		
2	1661	Pumpunkansi	SILANOS		
3	1661B	Kannentiviste	SILANOS 158,3 mm		
4	1049B	13 mm akselit.	SILANOS		
5	11207	Pumpunsiipi 110 mm	SILANOS		

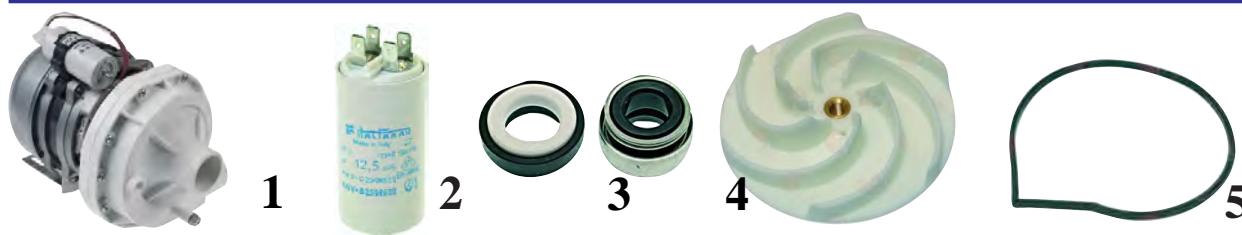

N50 TRONIC, 645, 645PS, 650, 650PS, GDW1000, GDW1001, GDW811, LV 45 MONO, LV 45 TRI, LV EVO 50, N45, N50, N50PS, N50TRONIC PDS-PBS, N90, W700A

inlet external \varnothing 45 mm - outlet external \varnothing 40 mm
0.60kW 230V 50Hz - Rpm 2800
capacitor 12.5 μ F

ELECTRIC PUMP LGB ZF270VDX 0.80HP

1	11809	Pesupumppu	SILANOS 0,6 kW 230V		
2	1822	Kondensaattori 12,5 μ F Amp. liittimet			
3	1049	12 mm akselitiviste	SILANOS		
4	11808B	Pumpunsiipi 106mm	SILANOS		
5	11808C	Pesän tiiviste	SILANOS		



660TRONIC, 670F, 670F PDG-PBG, 670TRONIC, A660TRONIC, A670F, E45, E50, HBS 100 WP, N600, N600 EVO, N700, N700F, N700F PS, N700PS, V45, V50, NEO500, NEO600

inlet external \varnothing 45 mm - outlet external \varnothing 40 mm
0.40kW 230V 50Hz 1.7A - Rpm 2800
capacitor 10 μ F

1	11876	Pesupumppu	SILANOS 0,4 kW 230V		
---	-------	------------	---------------------	--	--



Sopii LGB Pumput:

B1150	11808
11464	11809
11465	192
11700	11100
11876	

1	1048	11 mm akselitiviste 24/26 mm		
2	11886	LGB Pumpun moottorin ritilä 138x142x59 mm		
3	11897	Kiertopumppu Hobart 0,59kW 230V		
4	11902	Lämmönvaihtimen kiertopumppu Hobart 0,24kW 230V		



1	6650	220-500V	1 μ F	Kondensaattori
1	6651	220-500V	1,5 μ F	Kondensaattori
2	6652	220-500V	2 μ F	Kondensaattori
3	6653	220-500V	3 μ F	Kondensaattori
4	6654	220-500V	4 μ F	Kondensaattori
5	6655	220-500V	5 μ F	Kondensaattori
6	6656	220-500V	6 μ F	Kondensaattori
7	6657	220-500V	8 μ F	Kondensaattori

Moottorikondensaattorit

450V 50Hz-25...+85°C EEC 93/68 ja 92/31 hyväksyntä

Til. No	Nimike		
1815	2,5 μ F	Amp. liittimet	
1816	3,15 μ F	Amp. liittimet	
1817	4 μ F	Amp. liittimet	
1818	5 μ F	Amp. liittimet	
1819	6,3 μ F	Amp. liittimet	
1820	8 μ F	Amp. liittimet	
1821	10 μ F	Amp. liittimet	
1822	12,5 μ F	Amp. liittimet	
1823	14 μ F	Amp. liittimet	
1824	16 μ F	Amp. liittimet	
1825	18 μ F	Amp. liittimet	
1826	20 μ F	Amp. liittimet	

Varastossa myös muita kokoja rajoitettu määrä.

Esim. 25 μ F 35 μ F 40 μ F 50 μ F 60 μ F

1572	20 μ F	johdolla	
1565	30 μ F	johdolla	
1566	25 μ F	johdolla	
1567	35 μ F	johdolla	
1568	40 μ F	johdolla	
1569	50 μ F	johdolla	
1570	60 μ F	johdolla	
1571	80 μ F	johdolla	

Varastossa myös muita kokoja rajoitettu määrä.

Esim. 100 μ F



1	6319	Starttikondensaattori	43-51 uf 400V
2	6320	Starttikondensaattori	53-63 uf 400V
3	6321	Starttikondensaattori	88-105 uf 400V
4	6321B	Starttikondensaattori	80 uf 220-300V



E-lux

1	11322	Häiriön poistaja 3 x 0,27uF 250V FZP0271001002		
---	-------	--	--	--

Metos astianpesukoneen kaasujouset

Huom. Kaasujouset asennetaan aina männänvarsi alaspäin, jotta varsi saa voitelun!



metos WD

Kuva	No	Nimike		
1	1033C	MetosWD6 WD7 800 N	Vahvistettu	
1	1033E	Metos WD6 WD5 500 N	Vahvistettu	
2	1033D	Hackman WD 6 (vanhempi) 500N hahlo-/lenkkipää		Tarkista saatavuus
3	301	Metos tunnelikoneen sähkötilanjousi 200N		
4	318	Luukunjousi WD4		
5	1034	WD6 Ohut kaasujousi 500N	metos	
6	1033	Kaasujousi 800N	metos MM60, 40	



Electrolux

1	1513	E.lux tunnelik. WT150 ja 200	45 x 39 mm	
2	1513B	E.lux tunnelik. WT150 ja 200	45 x 26 mm	
3	1513C	E.lux tunnelik. WT150 ja 200	30 x 11 mm	1

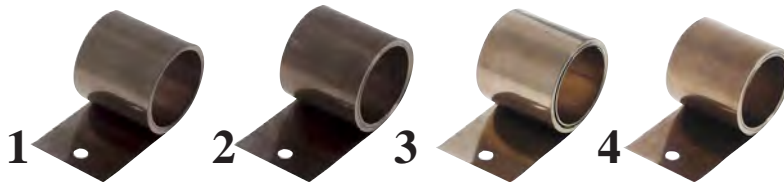

Meiko K 200

1	11420	Luukunjousi 5.1A L=920 W=40 ID=35		
2	11421	Luukunjousi 7.1A L=920 W=40 ID=36		
3	11422	Luukunjousi 5.2 L=970 W=40 ID=36		
4	11423	Luukunjousi 7.2 L=970 W=40 ID=36		
5	11381	Kuljetimen rajan jousi MEIKO K200P		



1	8107	Pesuaine testeri TDS-3 0-9990 ppm lämpöm. 0-80°C		
---	------	--	--	--

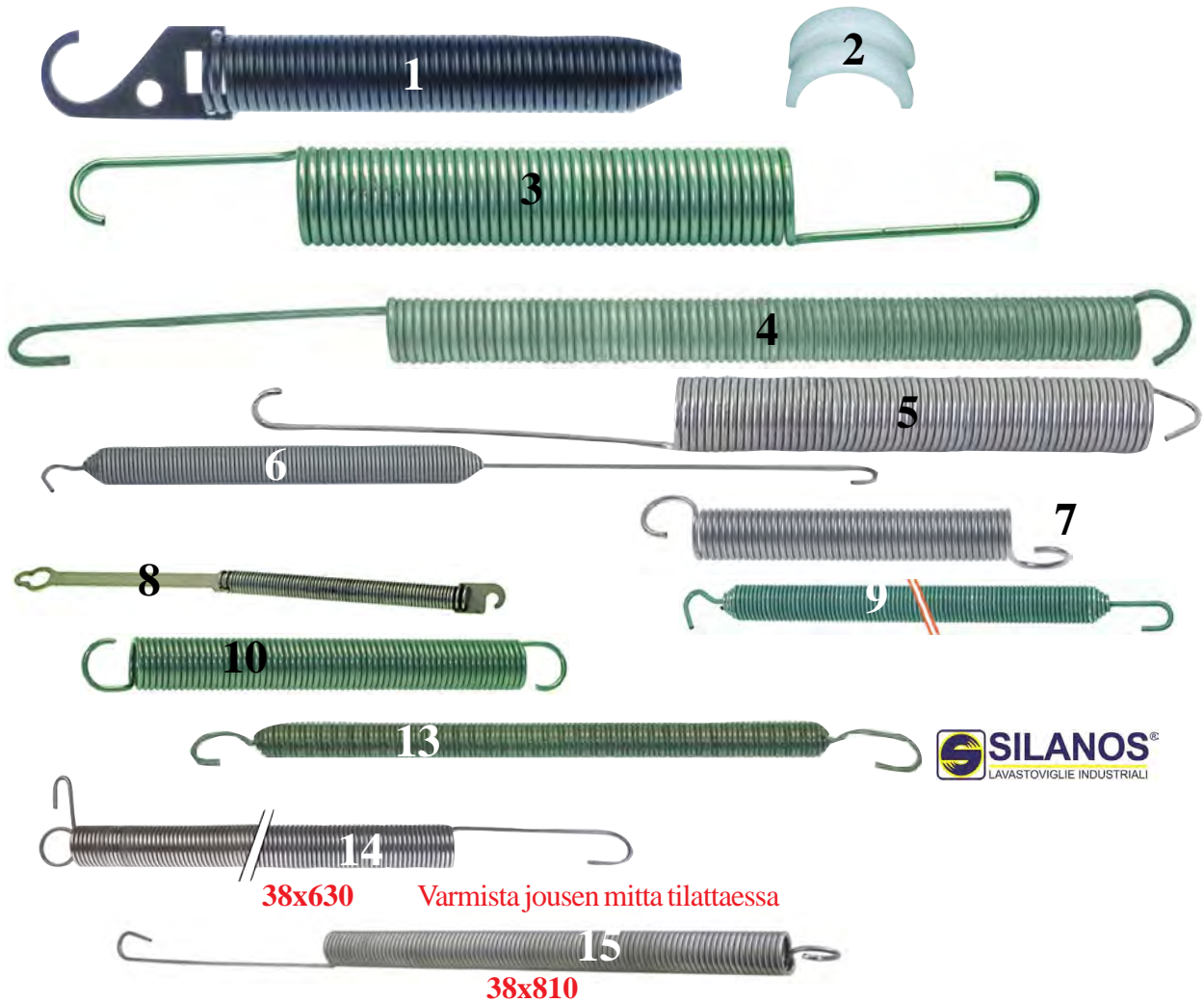

38x630

Varmista jousen mitta tilattaessa

38x810

Kuva	No	Nimike		
1	1360	Adler11525 CF1000, DS1200, F1201		
2	1361	Laakeri		
3	1975	ZANUSSI LS 8		
4	1976	ZANUSSI LS 10, 12, 14		
5	1977	ZANUSSI LS 10		
6	1758	Zanussi LS 3		
7	1039	Jousi Hood 130x15,3x2 mm kuvun noston palautus		
8	1434B	Metos/Dihr MM2 MM3 (vahvistettu)	metos	
9	1043	Metos vesisylinterin palautusjousiMM60 AH	metos	ei saa enään
10	1042	Metos astianpesukoneet MM80	metos	
13	1042B	Luukunjousi SILANOS 908041, 908042, 908043	DIETA	
14	B1101	Kuvun jousi MM5 37U, H6U, G12D, G12S		
15	B1102	Kuvun jousi MM5 37U, H6U, G12D, G12S		



1	1524	Kuvun jousi	FI-80,100		
2	1530	Jousen ruuvi	FI-80,100		
3	1524C	Jousen kiinnitin	FI-80,100		
4	B1139	Fagor tunnelikoneen jousi			



Kuva	No	Nimike		
1	1546	Luukun jousi Patatiski koneeseen Comenda RCD		
2	11115	Luukun jousi LF322		



1 DS1200



2

CF50

Ohjelmakytkin astianpesukoneet ADLER

1	1954	Astianpesukoneet Adler DS1200		
2	1955	Astianpesukoneet Adler		

Astianpesukoneet Adler 20095 CF50, CF70, CF1000, F1201, DS600, A350, A1080

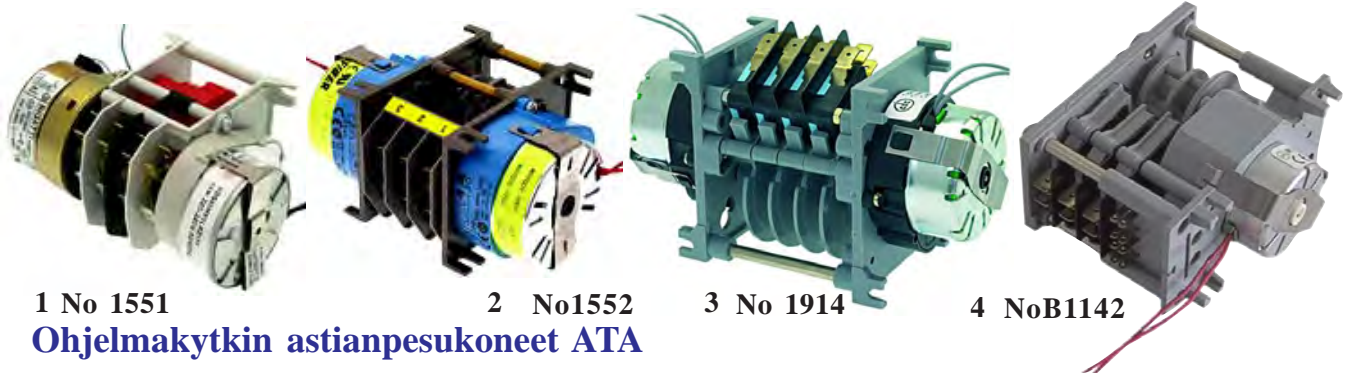

1 No 1551

2 No1552

3 No 1914

4 NoB1142

Ohjelmakytkin astianpesukoneet ATA

1	1551	D4 kolmella kontaktilla	ATA AF73,78	
2	1552	ATA D94 neljällä kontaktilla		
3	1914	4 kytintä ATA 9815AT95-105-110	60/216 sek. 4904DV	
4	B1142	7803FI 3 kytintä ATA AL54, AL55, AL03, AL07		

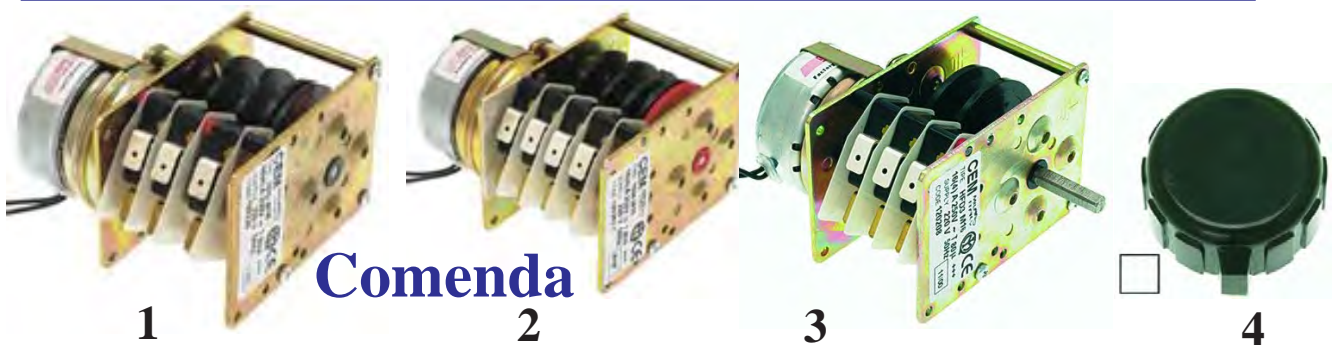

1

2

3

4

Comenda

Ohjelmakytkin astianpesukoneet Comenda

1	1549	Astianpesukoneet Comenda R40,F45-65		
		150/18 sec. 3 kytintä mod.HH3M16	Säädettävä huuhteluaika !	
2	1550	Astianpesukoneet Comenda R40,F45-65,T		
		120 sec. 4 kytintä mod.HH4M16		
3	1165	mallit: B41-42-F2-C33-34		
4	1163	Nuppi		



Ohjelmakytin astianpesukoneet Comenda

Kuva	No	Nimike		
1	1164C	Astianpesuk. Comenda F65100/150 sec.		
2	1164D	Astianpesuk. Comenda LF320,F55120/180 sec.		
3	1164	Astianpesuk. Comenda C-95 75-120-180 sec.		
3	1164B	Astianpesuk. Comenda C-95 60-85-120 sec.		

Ohjelmakytin nuppi Comenda



1	1191D	Nuppi Comenda		
2	1191E	Kiinnitysjuosi Comenda		



Ohjelmakytin astianpesukoneet Kopal Wolk Elettrobar

1	1415	Lasa No 3402000 mod. 7003 F3 6min.		
2	1416	Wolk/Elettrobar Kopal AS-62		
3	1714	Kopal AS-17 Typ.7804 DV 6 Sec./180 Sec		

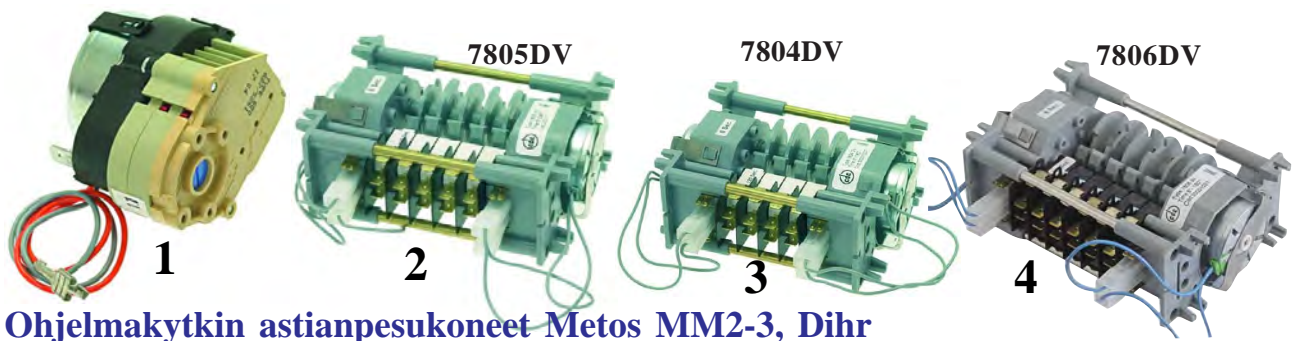

Ohjelmakytin astianpesukoneet Metos MM2-3, Dihr

1	B1061	Dihr AQUA 50Malli 600/627/5309		
2	1911	Dihr 22011 7805DV 120/240 sek. 5 kytintä MM2 - MM2i - MM3 - Tekno 6 Metos No 5210133		
3	1912	Dihr 22011 Dihr 6/120/180 sek. 4 kytintä MM2 7804DV		
4	1911B	Dihr 22011 7806DV 120/180 sek. 6 kytintä MM2 - MM2i - MM3 - Tekno 6		



NEW

1	1008	Mikrokytkin sarja herkkyys 75g 1CO 16A250V		
1	1007	Mikrokytkin sarja herkkyys 45g 1CO 16A250V		

Uutuus

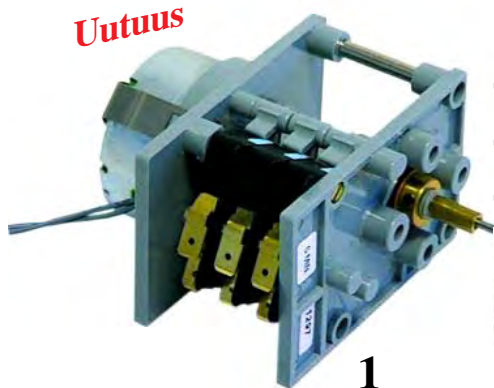

Yleisohjelmakytin

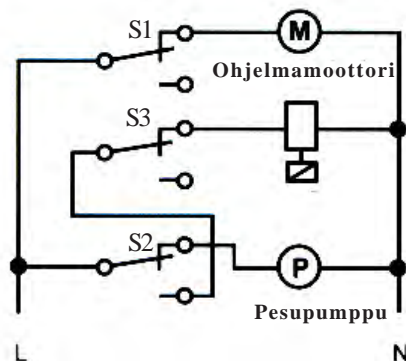
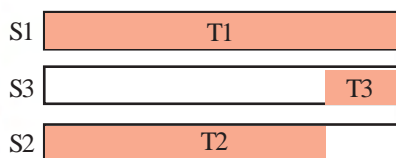

Yleisohjelmakytin, käy moneen koneeseen jos et saa alkuperäistä
Portaaton pesu T2/0-340 s./huuhtelu T3/15s.

S1=Ohjelmamoottorin pitomikrokytkin
S3=Huuhteluaika mikrokytkin
S2=Pesuaika mikrokytkin

1	1577	Ohjelmakytin, yleismalli 0-340s.		
2	1578	Ohjelmakytikimen nuppi edell.		

Ohjelmakytkin astianpesukoneet Fagor

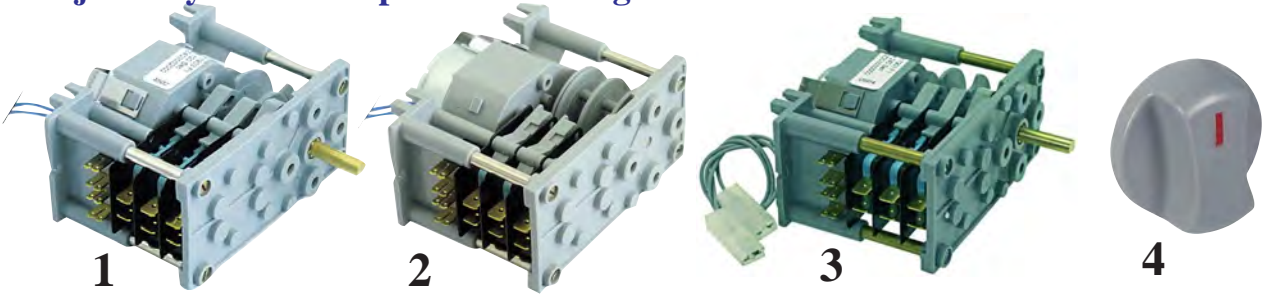

1	1913	Fagor LVR10-LVC12/15/21		
2	B1080	Fagor Z 403002 LVC12/15/21B		
3	1514	Fagor FI-30 Typ.7903 F1, 240 Sec		
4	1515	Nuppi		



1	1516	Fagor FI-48, FI-48B		
2	1518	Fagor FI-64, 64B, 72, 80 Typ:7804 dv Asennettaessa kopal AS-17:ta,Vaihda 4:nessä mikrokytkimessä johdot toisinpäin		
3	1517	Fagor FI-100/120 90 sek./180 sek		

Ohjelmakytkin astianpesukoneet Mach



1	11005	Ohjelmakortti MS905, 9451, 9501 133x80 mm		
2	11006	Ohjelmakytkin 6s/6min 5 kytkintä MLP60E		
3	11007	Ohjelmakytkin 6s/3min 5 kytkintä Kupuk.		



**Muista lisätä 8A sulake relekortteihin ! 11005, 11951, 11182
Ei tule kortin mukana.**

**Elettrobar Luvia 260, 280,
Fast 161D
Golged Steeltech 340
Diamond DC502**

1	11425	Ohjelmakortti Diamond 051D, Elettrobar , Hobart		
---	-------	--	--	--



1



2



3

Kuva	No	Nimike		
1	11005	Ohjelmakortti MS905, 9451, 9501 133x80 mm		
2	11651	Ohjelmakortti MACH MS9120TOP		
3	11652	Panelikortti MACH MS9120TOP		



1



2

**Muista lisätä 8A sulake relekortteihin ! 11005, 11951, 11182
Ei tule kortin mukana.**



1	11182	Ohjelmakortti MACH DT, HT uusi sarja v.20		
2	11181	Panelikortti MACH DT, HT uusi sarja v.20		

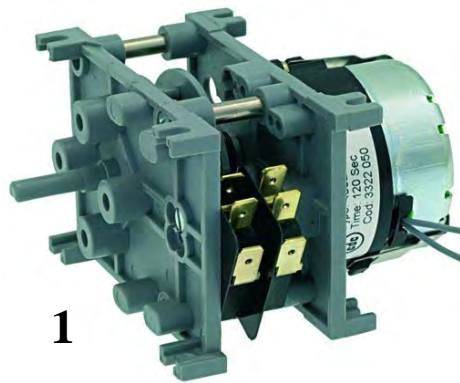

1



2

Ohjelmakytin astianpesukoneet Hoonved

Kuva	No	Nimike		
1	1909	Ohjelmakytin 4902 120/17 sek. 2 kytintä E36-E40-E43-E50 230V		
2	1910	Ohjelmakytin P39 120/17 sek. 3 kytintä E36-E40-E43-E50 230V		

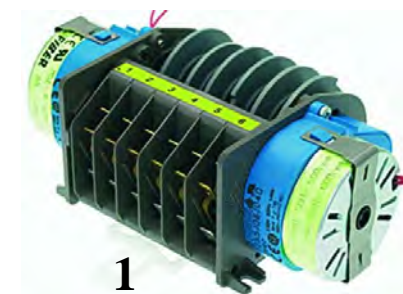

1



2

Ohjelmakytin astianpesukoneet Zanussi Electrolux

1	1277	Zanussi Elektrolux LS10,12 Mod. P 25 6 kytintä 2 moottoria Ohjelma 2 min.+6 s. 230V 50Hz		
2	1548	Zanussi LS 4.510,520,521 Ohjelmakytin malli 600-643-5116 4 kiekkoa 230V		



Ohjelmakytkimien moottorit

Kuva	No	Nimike		
1	1841	M48 R -DX 230V 50Hz ratas 4,5 mm.	WD6	
1	1842	M48 L -SX 230V 50Hz Edelliset10 hammasta 46 x 22 mm		
2	1786	M51 R Fiberin ohjelmakytkimiin	(sopii 6110)	
2	1787	M51 L Fiberin ohjelmakytkimiin		
3	1843	61 R -DX 230V 50Hz ratas 6,5 mm. 16 hammasta 42 x 15 mm.		
4	1844	61 L -SX 230V 50Hz ratas 6,5 mm. 16 hammasta 42 x 15 mm.		
5	1712	M37 R FAGOR FI-80-72-64-48-30 Kopal AS-17 Typ.CDC M37 R 230V (6 sec.)		
6	1713	M37 L Typ CDC 230V		
7	B1063	SAIA CLF/DX ratas 4mm R		
8	B1064	SAIA CLF/SX ratas 4mm L		

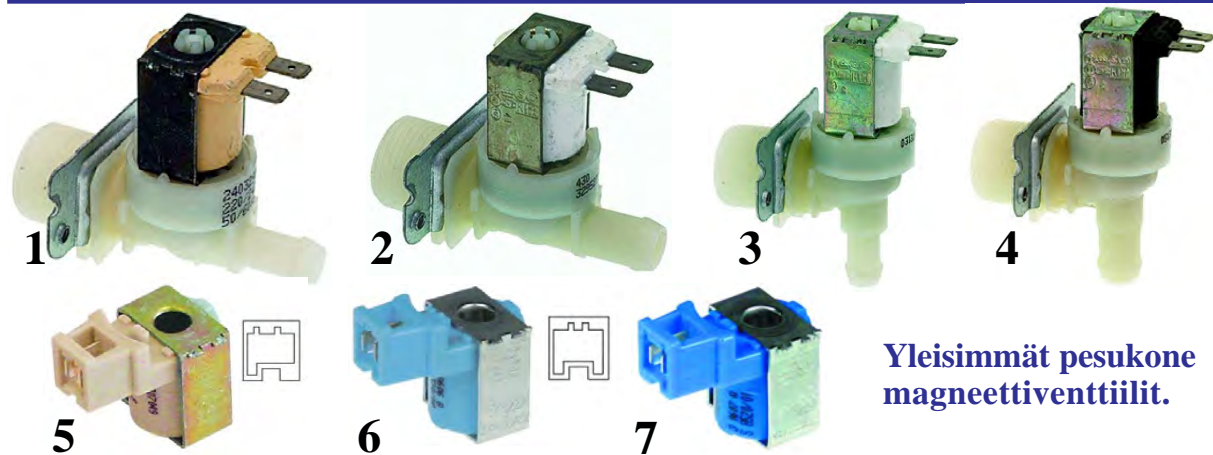

Yleisimmät pesukone magneettiventtiilit.

1	1129	3/4"-12 mm 1- tie suora lämpö	max.+90°C 220/240V	
2	1130	3/4"-14 mm.1- tie suora lämpö	max.+90°C 220/240V	
3	1131	3/4"-12 mm.1- tie kulma lämpö	max.+90°C 220/240V	
4	1132	3/4"-14 mm.1- tie kulma lämpö	max.+90°C 220/230V	
5	2288	Magneettiventtiilin kela	230V	
6	2289	Magneettiventtiilin kela	230V	
7	2290	Magneettiventtiilin kela	230V	

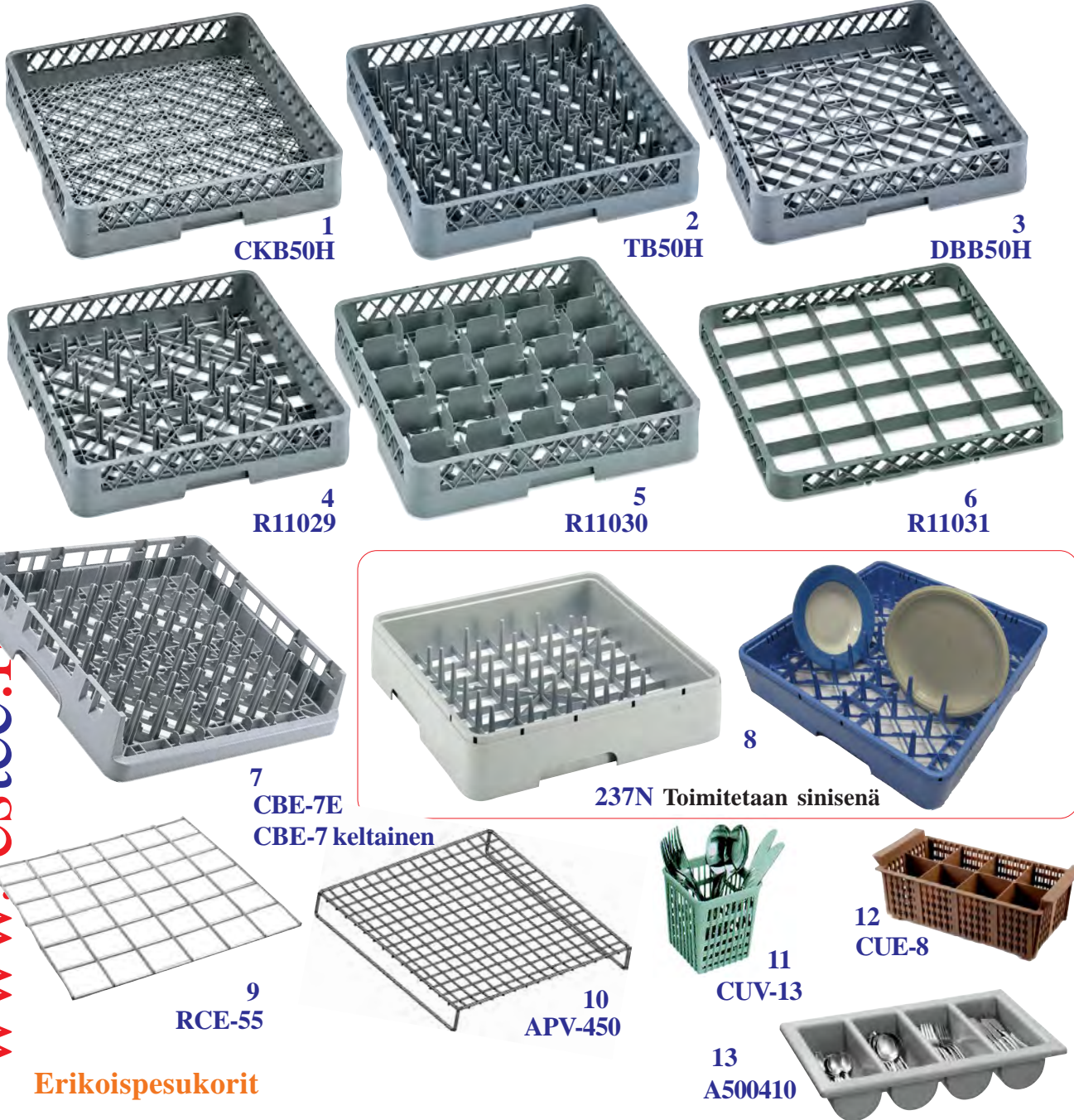

Erikoispesukorit

Kuva	No	Nimike	Ulkomitta	Reikä		
1	CKB50H	harmaa lusikkakori	50x50 cm			
2	TB50H	harmaa lautaskori 64 piikkiä	50x50 cm			
3	DBB50H	harmaa kuppikeri	50x50 cm			
4	R11029	harmaa tarjotinkori 25 piikkiä	50x50 cm			
5	R11030	harmaa tuoppikorin pohja	50x50 cm	9,2x9,2x8,7		
6	R11031	harmaa tuoppikorin korotus	50x50 cm	9,2x9,2x4,5		
7	CBE-7H	harmaa tarjotinkori	50x50 cm			
7	CBE-7	keltainen tarjotinkori	50x50 cm			
8	237N	syvä/matalalautaskori	50x50 cm			
9	RCE-55	painoverkko E-lux	45x45cm			
10	APV-450	painoverkko E-lux	45x45cm			
11	CUV-13	lusikkalokero	12x12xK13cm			
12	CUE-8	lusikkalokero 8 lokeroa	L41xS21xK12cm			
13	A500410	aterinlokerikko GN1/1	L530x375x100 mm			

Mach ylivuotoputket



Kuva	No	Nimike
1	11056	Ylivuotoputken tiiviste, kaikki mallit
2	11057	Ylivuotoputki MLP60
2	11105	Ylivuotoputki MS905TOP, MS905NEW
3	11058	Ylivuotoputki MS9501
3	11059	Ylivuotoputki MS9451 vanha
4	11086	Ylivuotoputki MS905, MS900E
5	11661	Ylivuotoputki MS9451-9500-ECO90



ATA ja Zanussi ylivuotoputket

1	1287	ATA 4121 Mod.AL50,AF78	42x155 mm
2	1287D	ATA 5121 AF 83,88	42x175 mm.
3	1287B	ATA AT95,105 No 9625	37x315 mm
4	1287F	ATA AL55-AF61-78 ATA 9629	40 x 216 mm

Meiko ylivuotoputket



1	B1170	Ylivuotoputki 255 mm DV-40TFA, DV-80TFA, DV120T
2	B1171	Ylivuotoputki 175 mm DV-40, DV-80, DV120TB
3	B1172	Ylivuotoputki 125 mm DV-40, DV-80, DV120TB ,DV160



Ylivuotoputket

1	1675	Zanussi LS10-LS12	40x400 mm
2	B1026	Zanussi LS6, LS7, LS8	26x280 mm
2	11575	Zanussi LS63, LS64, LS7	26x277 mm
3	B1026-2	Zanussi LS6, LS7, LS8 tiiviste	
4	1852	Elettrobar 142008	Zanussi 25 x 215 mm. S621-623-624-626-631-633-634-636
5	1852B	Tiiviste putkeen 1852	
6	11576	Electrolux EHT, NHT	Zanussi



1	239	WD6/7 Ylivuotoputki
2	1649D	WD 6/7, MM5, Dühr 37U,H6U,G12D, G125 Gastro 1200

Metos Dihr ylivuotoputket

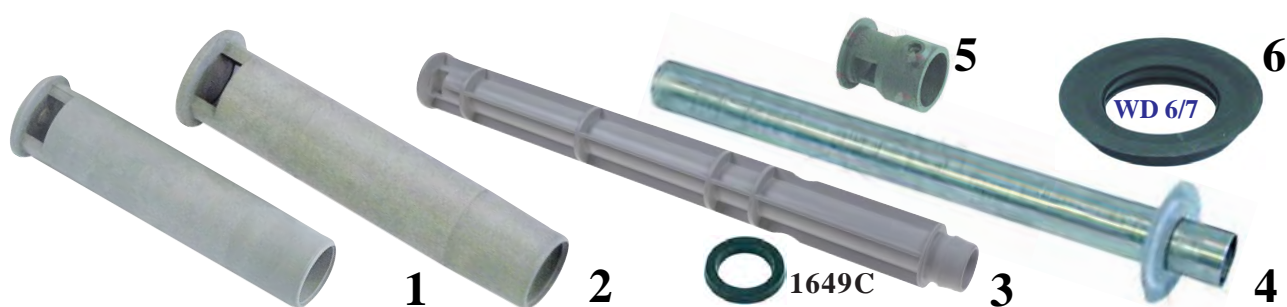

Kuva	No	Nimike			
1	1650	Dihr GS 50	28x120 mm		
2	1651	Dihr Gasro 450-500	28x132 mm		
3	1854B	MM5 Ylivuotoputki Dihr	40x400 mm		
4	B1079	MM5 Ylivuotoputki 37U, H6U, Gastro 1200			
5	B1078	MM5 Ylivuotoputken hattu			
6	1649D	WD 6/7, MM5, Dihr 37U, H6U, G12D, G125 Gastro 1200			

www.restec.fi

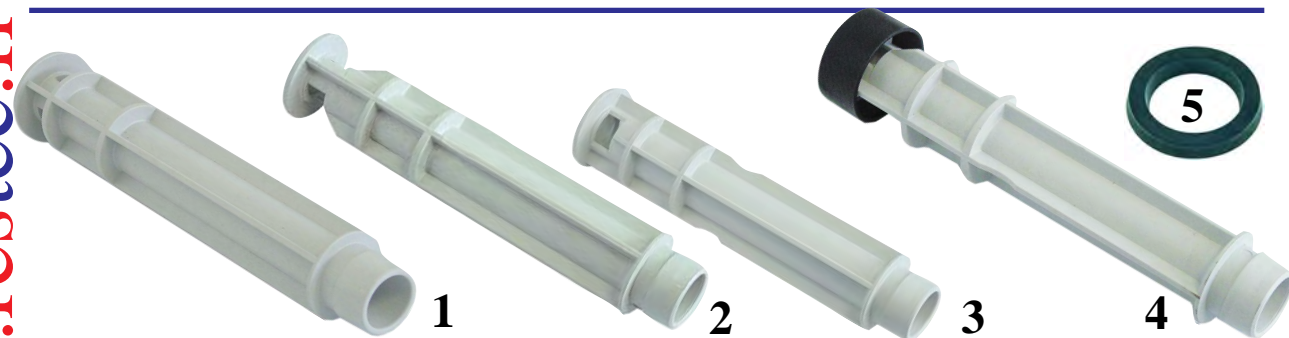

1	1854	Dihr GS-45-50-85	40 x 187 mm		
		Metos Master AQUA 80 AQUA 50			
2	1649B	Tekno 6 Dihr	40x210 mm		
		Metos Master LUX 60-EL (ilman poistopumpua)			
3	1649	Dihr Tekno 4	40x200mm		
4	B1068	Metos Master LUX 60-EL (poistopumpulla)	40x210 mm		
5	1649C	Dihr 40 mm LUX 60-EL, AQUA 50, 80			

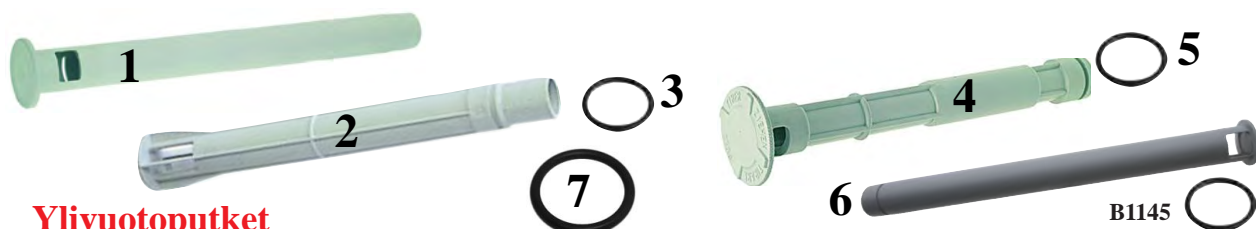

Ylivuotoputket

1	1675	Zanussi LS10-LS12	40x400 mm		
2	B1026	Zanussi LS6, LS7, LS8	26x280 mm		
2	11575	Zanussi LS63, LS64, LS7	26x277 mm		
3	B1026-2	Zanussi LS6, LS7, LS8 tiiviste			
4	1852	Elettrobar 142008	Zanussi		
		25 x 215 mm. S621-623-624-626-631-633-634-636			
5	1852B	Tiiviste putkeen 1852			
6	11576	Electrolux EHT, NHT	Zanussi		
7	11177	Poistoputken tiiviste WTM 3,53x26,59	E-lux		



Adler ylivuotoputket

1	B1011	Ylivuotoputki CF50, CF70,		
2	B1143	Ylivuotoputki150131 DS1200		

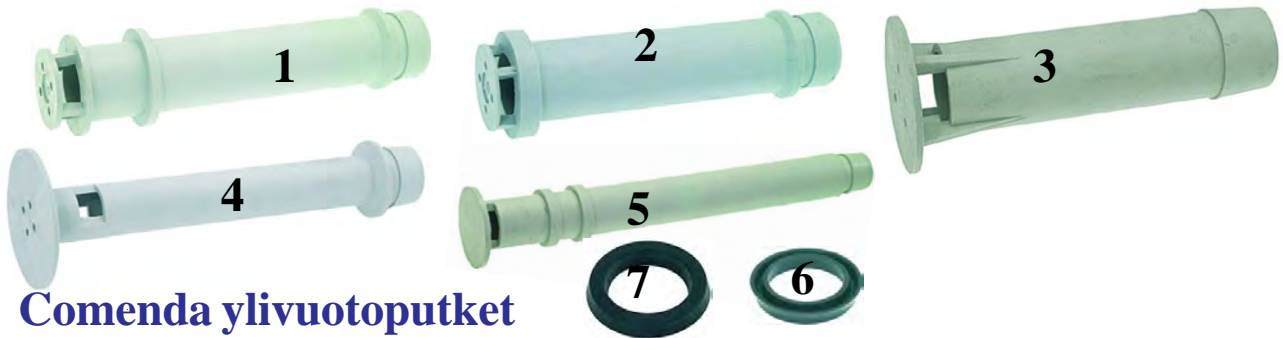

Comenda ylivuotoputket

1	1288D	F3,80 C30	38x210 mm	
2	1288	Mod. CM 1 F2,45,55, LF320	38x180 mm	ei saa enään
2	1288E	170711 Mod. LF543		
3	1288B	Mod. B 10, 111, 12	40x160 mm	
4	1436	Mod.BR-BC	30x210 mm	
5	1437	C95,155,165	40x400 mm	
6	1288C	Comenda	42/45x35,7x7	
7	1436B	Comenda 200917 DE156		



Colged Elettrobar

1	1853	Colget C.80249 Elettrobar River 81		
		38 x 287 mm No1186655 o-reng 40 x 34 x 3 mm		
2	1853B	Tiiviste, sopii 1853, 1855		
3	1964	Colged REB142052 Elettrobar E50, E51, E46, E45		
		142052 36 X 155 MM. per.46F/FD, 460F/FD, Beta 245-253		
4	1855	Elettrobar 37 x 385 mm. U61-U61H		
		No1186655 o-reng 40 x 34 x 3 mm.		
5	1852	Elettrobar Zanussi 069526		
		25 x 215 mm. S621-623-624-626-631-633-634-636		
6	B1144	Golged Elettrobar E52, E60, E100, E110		
7	B1145	Tiiviste sopii B1144		



Fagor ylivuotoputket

1	1477	FI-100,120,80	320 mm kartio 40/44 mm	
2	1478	FI-30, 48, 48B, 64, 64B, 72	40 mm x 150 mm	
3	1477B	Tiiviste edellisiin		
4	1479	FI-100,80		
5	1979	LVR10-LVC12/15/21		
6	1979B	Tiiviste putkeen 1979		



1	1479	Fagor FI-100,80 reikä 56-60 mm. poistoputkeen No 1477		
2	1480	Imuyhde Fagor FI-100 ylösnousuputkeen		



1	B1156	Pesuputken läpivienti	FI-80, 100	
2	B1157	Pesuputken läpiviennin mutteri	FI-80, 100	
3	B1158	Pesuputken läpiviennin tiiviste	FI-80, 100	



1	1287C	ATA AL50,60,AF73,78 AT95,105	4122,4123,4124	
2	1202	Poistoyhde 33 mm reikään, 24,7 mm letkulle, 55 mm laippa		



1	1547	WD ym..Poistoputken liitososa 1½"x 32 mm.		
2	1792	Ilmaventtiili C95,C55,C165		

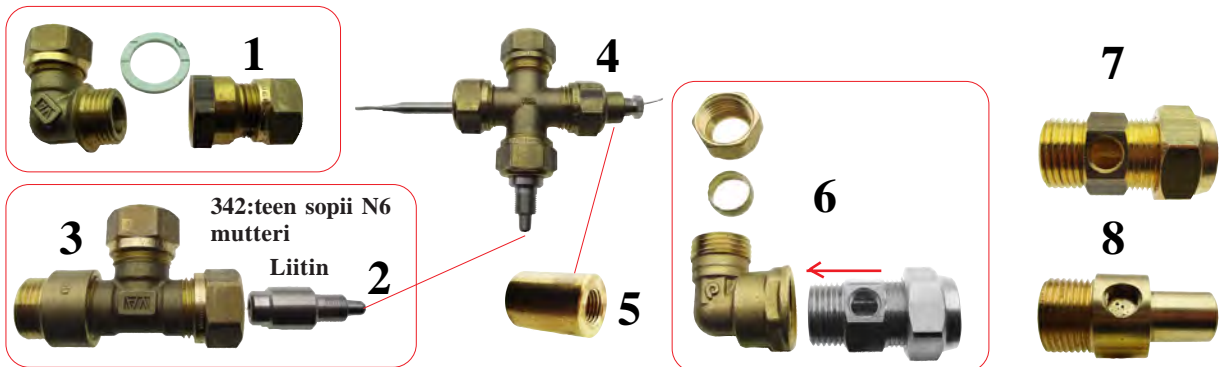

1	360	Astianpesukone WD6 Huuhteluputken läpivienti sarja
2	342	WD6/7 "vinokatto" 6 mm letkulle/15 mm helmiliittimelle
3	344	WD6/7 "vinokatto" Boilerin T-kappale 15x15x15/laippa
4	280	WD boilerin liitososa 4x15 mm helmiliitin
5	127	Termostaatin läpivienti
6	359	Liitoskulma 15xR1/2" WD-/6/7
7	271	GA-yhde 15xR1/2-1/8"WD-4/6/7
8	279	WD-7 15xR1/2-1/8"L=52mm





Kuva	No	Nimike		
1	1899	Yhdysnipa 3-tie Elettrobar	15 mm	
2	1900	Yhdysnipa 3-tie ATA	12/7 mm	
3	1901	Comenda 180411		
4	1902	Yhdysnipa "Y" 3 tie	10 mm	
5	1903	"Y" 3-tie 12 mm Mach 5 Zanussi		
6	1898	4-tie yhde	12 mm	
7	1481	Fagor FI-100 T-haara huuhteluaine pumpulle		
8	1203	Comenda LS 505,510,520	13mm	
9	1203B	T-yhde	11,5mm	
10	1203C	T-yhde	11,7 / 7 mm	
11	1203D	T-Yhde Imuyhde huuhteluaineelle, hyvä imu 0-paineessa ennen boileria		
Edellisellä voidaan liittää N6 kun poistetaan takaiskuventtiilin "sisäkalut"				
12	1482	Y-haara Fagor FI-30,48,72,80,100,120		
13	1494B	Astianpesuk.Fagor FI-48B tulvasuoja / painekeytkin liitos		
14	B1330	RST Yhdysputki Adler	12 mm	
15	B1331	RST Yhdysputki Adler	12 mm	
16	B1329	Yhdysputki Hood 130	12-12-10 mm	



www.restec.fi

Kuva	No	Nimike			
1	1461	Letku 38/38/300x110	Fagor FI-80		
2	1462	Letku 38/38/225x190	Fagor FI-100,120		
3	1463	Letku 38/38/225x105	Fagor FI-100,120		
4	1464	Letku 52/38/185x90	Fagor FI-72, 48, 30		
5	1465	Letku 38/38/190x95	Fagor FI-80		
6	1466	Letku 38/38/200x80	Fagor FI-48, 30		
7	1040	Metos astianpesukoneet MM500,MM520 Tilalle sopii	7253		
8	1666	Astianpesukoneet WD 6-7 Pumpun imuletku	55 mm		
9	1689	Metos astianpesukoneet MM 80, 520 Poistokäyrä			

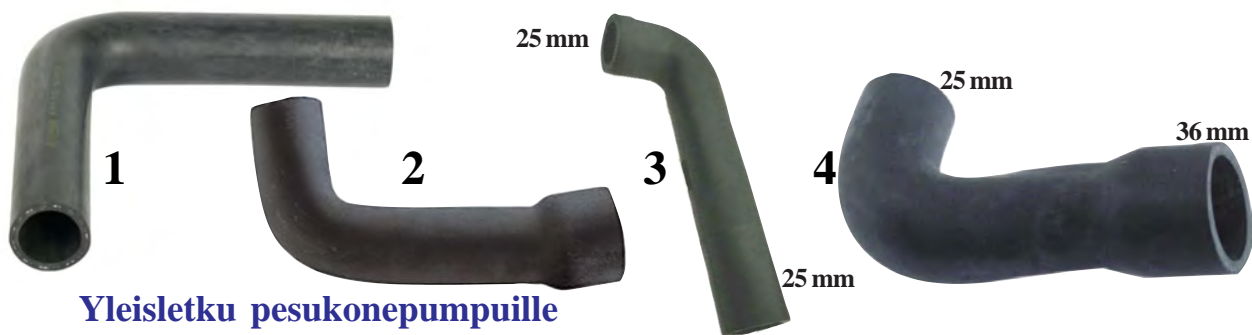

**Yleisletku pesukonepumpuille
(leikkaa sopivat pätkät mittaan)**

1	7249	Kudos kulmaletku NKU28.200200	sisämitta 28 mm		
1	7250	Kudos kulmaletku NKU38.200200	sisämitta 38 mm		
1	7251	Kudos kulmaletku NKU40.200200	sisämitta 40 mm		
1	7252	Kudos kulmaletku NKU45.200200	sisämitta 45 mm		
1	7253	Kudos kulmaletku NKU50.200200	sisämitta 50 mm		
1	7254	Kudos kulmaletku NKU55.200200	sisämitta 55 mm		
1	7255	Kudos kulmaletku NKU60.200200	sisämitta 60 mm		
1	7256	Kudos kulmaletku NKU65.200200	sisämitta 65 mm		
2	B1217	Letku Comenda C85 200789	60x45x350 mm		
3	11890	Boilerin letku Electrolux EHT, NHT, ZHT	25 mm		
4	11900	Poistopumpunletku Adler CF50, AT60			

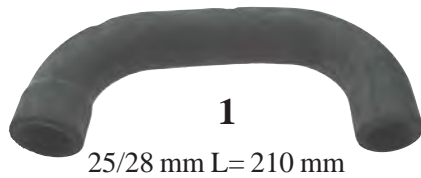

25/28 mm L= 210 mm



2



3



Kuva	No	Nimike
1	11521	Huuhtelupumpun letku Electrolux EHT, NHT
3	11792	Imuletku 135/105 mm EHT, NHT
2	11904	Imuletku poistop. 35x45 mm 138x86mm EHT, NHT



Letku EPDM Ø 10x17 mm - sininen (myydään metreinä)
Pmax 10 bar; työlämp. -35°C - 110°C; FDA:n hyväksymä
Angelo Po, Bonnet-Thirode, Electrolux, Zanussi,
Elettrobar/Colged, Fagor, Hobart, MBM, Scotsman



2	11197	Letku EPDM Ø 10x17 mm - sininen
---	-------	---------------------------------



49 mm - 60 mm

1



1/4" x 13 mm

2



21x13x1 mm

3

1	11867	Pumpunletku SILANOS NEO 1000, 1300
2	1006	Huuhteluyhde SILANOS NEO 1000, 1300
3	1006B	Tiiviste edell. SILANOS NEO 1000, 1300



1

25 mm

30 mm

2 **Kudosvahvistettu**

Electrolux, Zanussi



1	11909	EBDM Letku 25x35x1000 mm. WT, LS, EHT
2	11910	EBDM Letku 30x40x860 mm. AOS, FCS, ACVE, ZCW



1



2



3



4



5

320x95x30 mm

1	1267C	Vastus 9kW 410mm Omniwash Nuova Simonelli
2	1423B	Tiiviste edelliseen 5,34x47mm
3	1682C	Vastus 1000W 230V pit. 195 mm kiin. 35 mm 1/4"
4	1763	Vastus 1500W ATA AL-10-20-03-05 1102
5	1763	Vastus 1500W Comenda R40, 70-F2.3-C30

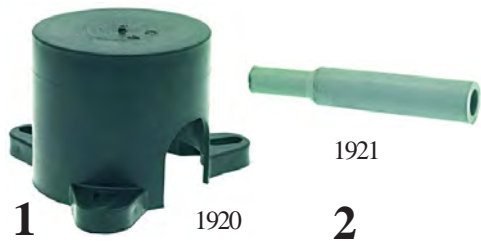

Comenda Astianpesukoneen vastukset

1	1920	Vastuksen kytkentäsuojus 72 mm. Comenda		
2	1921	Vastuksen johtosuoja	ATA	



1	1420	Vastus 2400W 230V LS 63,63,64 Comenda allas		
2	1421	Vastus 3000W 400V R 40,70 - F 2,3 - C 30 - F 55		
3	1422	Vastus 1800W 230V B 24,25,26,27,31,32,41		



1	1058	Vastus 4200W 400V R70, C30, L40 LF321, 322 Comenda		
1	1181	Vastus 6000W 400V C33, C34, G50 Comenda		
1	11327	Vastus 8000W 400V Comenda 900 Comenda		
1	1218	Tiiviste 67mm Comenda		



1	11140	Vastus 5000W 400V LF321, 322 Comenda		
2	11141	Vastus 2000W 230V LF321, 322 Comenda		

Adler

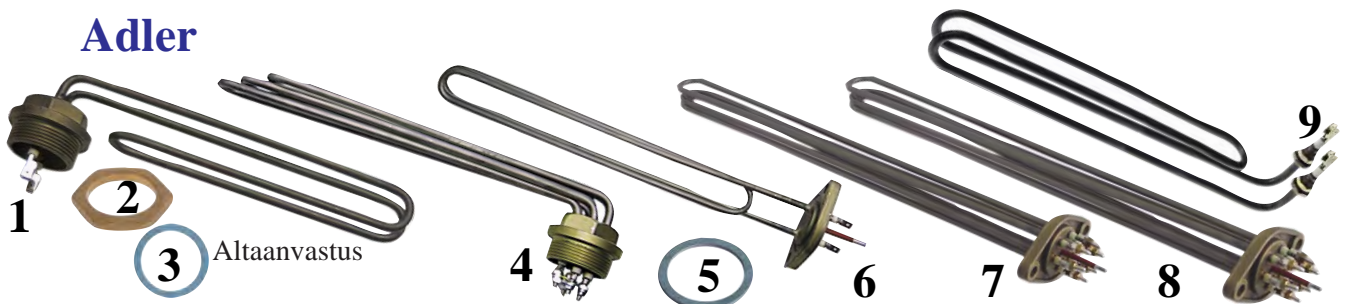

1	1950	Adler CF50,DS600 2,8kW 245 mm.1½''(48mm)		
2	1950C	Adler CF50,DS600 mutteri 1½'' 60x8 mm		
3	1950D	Adler CF50,DS600 Tiiviste 1½'' 60x3mm		
4	1950B	Adler DS1200 4kW		
5	1674D	Vastuksen tiiviste 52x42.5x6 mm		
6	1674C	Adler CF50 2,8kW		
7	1674	Adler A720,900 350 mm 6kW		
8	1674B	Adler DS1200 CF 1100F1201 9kW		
9	B1229	Vastus 2kW 305 mm M10x1 Dieta DW50		



Boilerin vastus 2400W

Tilaus No

1677

Comenda

Astianpesukoneet FC53,FC54, LF320

Comenda 1106367mm pit.330 mm

Tiiviste 67mm mukana

1218

Tiiviste



Vastus 1500W 230V

Tilaus No

1682B

Vastus 1500W 230V pit.285 mm kiin. 30 mm

M10x1

1761
2500W230V1761B
2500W230V

Kuva	No	Nimike			
1	1761	Astianpesukoneet Colged DRV25pituus 455 mm.			
2	1761B	Astianpesukoneet Colged DRV23 2500W 220V			
3	1918	Astianpesukoneet Colged Elettrobar U61-U61H 5500 W 230V/400V 370/40 mm.laippa 63 mm.Colged			



1	1943	Astianpesuk. Kopal AS62-64-72 8 kW River 81			
2	1279	Kopal AS-17 Colget Betta 50 2,9kW230V			
3	1279B	Kopal AS-17 Colget Betta 50 Tiiviste			
4	11405	Kopal River 81 AS72 3kW 230V L=320			
5	11458	Colged L50 Elettrobar 1,4kW Niagara 251-261 Pluvia 260			
6	11724	Colged Steel 510, Diamond D51 3kW230V 335 mm			
7	11725	Elettrobar Pluvia 280, Niagara 281 7,6kW400V			
8	11262	Vastus 2500W Niagara 283, 381, 285			



Vastus MBM,Dihr

Tilaus No			
1771	Dihr		
Astianpesukoneet MBM,Dihr,Elframo Dihr 5700W 400V 310x85mm 1"1/4 (42mm)			



Boilerin vastus 4500W 230/
400V

Elettrobar astianpesukoneen vastukset

Tilaus No			
1423	Elettrobar		

Astianpesukoneet Wolk/Elettrobar
E-100 R 651-655, S 810-950
pit.340 mm



1423B	Tiiviste		
-------	----------	--	--



Boilerin vastus 2850W
240V

Tilaus No			
1424	Elettrobar		

Astianpesukoneet Wolk/Elettrobar
S 621,623,624.626,631,633,634,636
pit.200 mm



1423B	Tiiviste		
-------	----------	--	--



Allas vastus 2000W 230V

Tilaus No			
1425	Elettrobar		

Astianpesukoneet Wolk/Elettrobar
S 621,623,624,626,631,633,634,636
pit.200 mm./120 mm

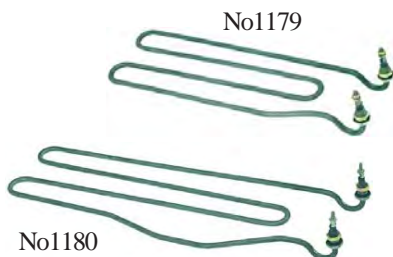

Vastus 2450W 240V
Vastus 3250W 240V

Tilaus No			
1179	Elettrobar		

1180	Kopal Beta 250		
mallit 22-44-50pituus 370 mm kiinnitysreiät 10 mm			



Fagor astianpesukoneen vastukset

Kuva	No	Nimike		
1		LVR10, LVC12 1000W (EI VARASTOSSA)		
2	1947	LVC-21 285 mm Allas laippa 80 x 28 mm. 2kW		
3	1522	FI-30,48,72, 64, 80, 100 1 x 2000W 230V Uudemmissa FI-100 3-vaiheinen vastus No1948		
4	1948	FI-80, FI-100, FI-120 Altaan vastus 6kW400V		



1		LVR10, LVC15 2,4Kw (EI VARASTOSSA)		
2	1946	LVC-21 285 mm 2,8kW		
3		LVR10, LVC15 (EI VARASTOSSA)		
4	1520	FI-30,48 1 x 2800 W 230V		
5	1519	FI-72,80,100, CO112 3 x 2000W 230V (6kW)		
5	1519C	FI-72,80,100 3 x 3200W 230V (9,6kW 400V)		
6	1519B	FI-120 12kW 400V (EI VARASTOSSA)		
7	1521	Tiiviste		

Mach astianpesukoneen vastukset



1	11015	Vastus 3000W 205mm tiiv.47,5mm MS900E		
2	11016	Vastus 3000W 260mm tiiv.47,5mm MS9451, 9501		
3	1423B	Tiiviste 5,34x47		
4	11018	Vastus 2500W Allasvastus luukkukoneet		

1		3x230V	2	11017B korvaavat: 1978 ja 1423
1	11017	Vastus 6kW 400mm MLP60E, MS900E, 905		
1	11017B	Vastus 4,5kW 400mm MLP60E, MS900E, 905,		
2	1423B	Tiiviste 5,34x47		
1	11501	Vastus 9kW 395mm MLP60E, MS900E, 905		



1	B1277	Zanussi WT60 LS10, 12 Boilerin vastus 3kW230V		
2	B1278	Zanussi LS 860, 1080, LS6 Vastus 4,5kW 218 mm		
3	1681	Astianpesukoneet altaan vastus pit.295 mm/ 14 mm		
4	1682	ELFRAMO 00203089 SQ 42-48-55 pit.380/70 mm/ 14 mm		

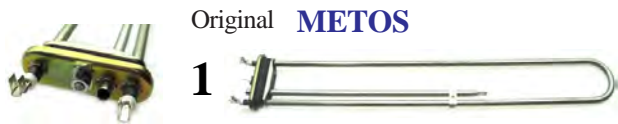

Original **METOS**

Voidaan korvata 2001:llä tai 2001B kytke yksi lenkki ! (poistettu No1046)

1	0000	MM20 MM40 MM10 2200W 230V.	Metos	Ei saa enään
---	------	----------------------------	-------	---------------------

www.restec.fi



1	1671B	Vastus MetosMaster 2/3 230V 2500W	Dihr	
2	1423B	Tiiviste vastukseen 1671B	Dihr No1305	
3	B1240	Boilerin vastus 12kW 483mm /o-reg. 56,52mm	Dihr	
3	B1057	Boilerin vastus 9kW 460mm /o-reg. 67mm	MM5	
3	B1066	Boilerin vastus 6kW 3x230V	Dihr	
3	1672	6kW 72mm pit.460 mm Tiiviste 67mm	Dihr	
3.b	1260	Vastus 4500W MM1-2 Dihr GASTRO	Dihr	

Metos Master AQUA 50, LUX 60-EL MM3

3	1218	Tiiviste edellisiin 67 mm		
4	B1058	Vastuksen kiinnitys klipsi		
5	1671	2,4 kW pit.265 mm Tiiviste 58mm mukana	Dihr	
6	1261	Termostaatti 0..+90°C 1500 mm 6,5x90	Dihr	
7	1949	Vastus 2700 W 225 mm/ 63 mm Tiiv.58mm	Dihr	
8	1762	Vastus 2700W pit 350 mm	Dihr	

Metos Master AQUA 50, LUX 60-EL

9	1011	Vastus 4900W pit 330 mm Laippa 63 mm	Dihr	
---	------	--------------------------------------	-------------	--



1	1252	Winterhalter GS41 4980W 380V		
2	1252C	Winterhalter GS41 6000W 380V		
3	1423B	Tiiviste edellisiin vastuksiin		



Metos astianpesukoneet ja padat

No 1218

Kuva	No	Nimike		
------	----	--------	--	--

R2,5" Kierteellä olevat uppovastukset

1	1052	10KW 3016778 MM520 metos		
1	1052B	12kW Korvaa 1052:lla	metos	Ei saatavana enään
2	1053	7,5KW 3016792 MM515 metos		
3	1054	6KW 3016802 MM80, metos padat		
3	1055	4,5KW 3016721 metos padat		
	1068	Tiiviste edellisiin 12,10,7,5-6,0-4,5 Kw		

R2" Kierteellä olevat uppovastukset

4	8013	Pituus 380 mm 6KW		
5	8012	Pituus 405 mm 4,5KW		
5	8011	Pituus 285 mm 3KW		
5	8011B	Pituus 240 mm 2KW UKT323		
	1218	Tiiviste edellisiin 2" vastuksiin		

Vastusavaimet 2" ja 2,5"

7	8112	Keittiölaitteet, vastusavain 2,5"		
8	8111	Keittiölaitteet, vastusavain 2"		

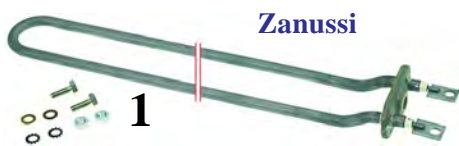

Vastus 1800 W 230V



Vastus 2200 W 240V



1	1915	380 mm 6KW LS4-LS32-LS50 360/50 mm.Zanussi		
2	1262	410 mm.Hobart, Mareno		
3	1916	315/105 mm.liitäntä APK pesutilan vastus 1500 W230V		

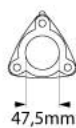
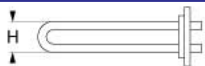

L=590 mm
H=38 mm



1	B1127	Vastus 17 kW230/400V 590mm E-lux		
3	1423B	Vastustiiviste E-lux Zanussi 47x5,34 mm edelliseen		

11476 on abico- ja 11478 on ruuvi liittimillä

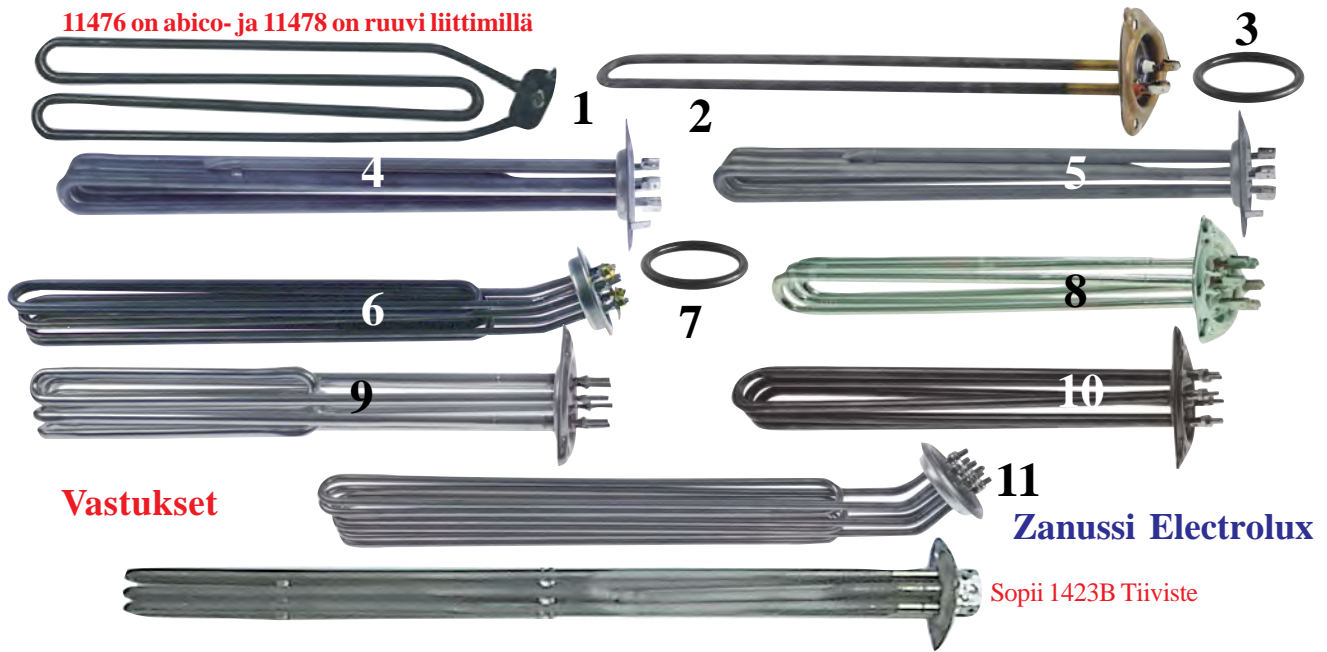

1	11475	Vastus 2,2 kW230V 355mm E-lux Zanussi		
1	11476	Vastus 3 kW230V 360mm E-lux Zanussi		
1	11478	Vastus 3 kW230V 360mm E-lux Zanussi		
2	11477	Vastus 2,8 kW230V 375mm E-lux Zanussi		
3	1423B	Vastustiiviste E-lux Zanussi 47x5,34 mm edelliseen		
4	11479	Vastus 10,5 kW400V 390 mm E-lux WT150		
5	11480	Vastus 8 kW400V 384 mm E-lux WT150		
3	1423B	Vastustiiviste E-lux Zanussi 47x5,34 mm edelliseen		
6	11481	Vastus 12 kW400V 460 mm E-lux RT100-340		
7	1218	Vastustiiviste 56,52x5,34 edelliseen		
8	11483	Vastus 4,5 kW400V 335 mm Zanussi AUCAI		
7	1218	Vastustiiviste 56,52x5,34 edelliseen		
9	11326	Electrolux WTM/RTM vastus 10,5Kw		
10	11328	Electrolux WTM/RTM vastus 6Kw		
11	11473	Vastus 15kW 400V 480 mm E-lux RT-FT-WT-		
12	B1127	Vastus 17 kW230/400V 590mm E-lux		

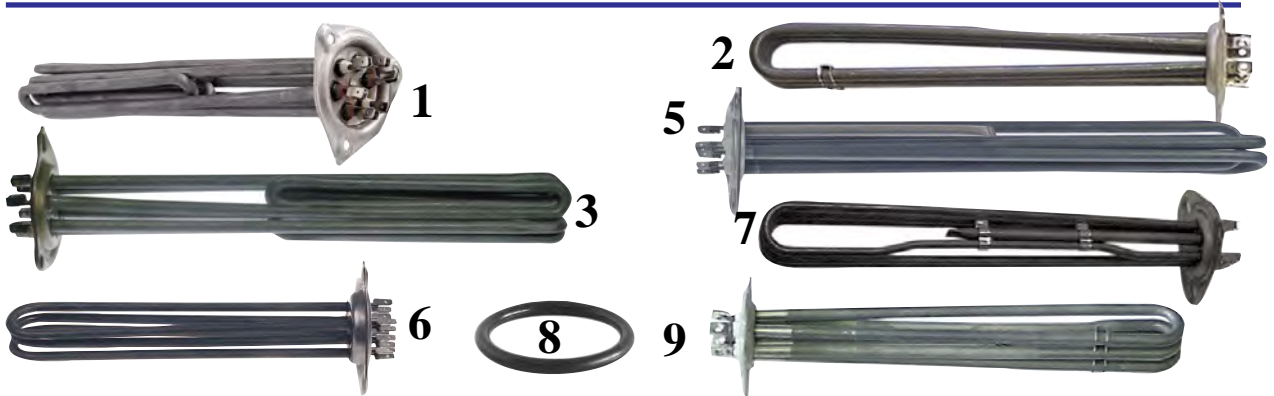

1	B1017	Vastus 10500W LS10, LS14		
2	B1126	Vastus 7900W Zanussi 58 mm Yhdistelmä uuni		
8	1423B	Vastustiiviste E-lux Zanussi 47x5,34 mm		
3	B1125	Vastus 9kW Zanussi 72 mm LU7, LS10E, HT1200		
5	1267	Vastus 6kW LS6, 7,8,10,12 laippa 63 mm		
6	B1278	Vastus 4,5kW LS-860 225 mm, laippa 63 mm		
8	1218	Tiiviste edellisiin 58 mm (63:n laippaan)		
7	1978	Zanussi LS6, LS8 laippa 63 mm o-reng 58 mm 4,5kW pituus320 mm, anturitaskulla		
9	B1218	Vastus 9000W E-lux, Zanussi , JUNO 290 mm/63		



Electrolux

lae
ELECTRONIC

Kuva	No	Nimike		
1	1080	Lämpömittari 52 mm. Näyttö 0...+120°C kapilaari 1,5 m bulbo 8x32 mm M10x1		
2	1081	Lämpömittari 60 mm. Näyttö 0...+120°C kapilaari 3,0 m bulbo 8x32 mm M10x1		
3	1963	Lämpömittari 0...+120°C Electrolux Aukko 45 x 45 mm. bulbo 6,5 x 20 mm		
4	B1029	Lämpömittari 0-120°C 48x48 2900mm		
5	1512	Lämpömittari +20-120°C Fagor FI-30,48,64,72,80,100 Aukko 62 x 12 mm bulbo 6,5 x 20 mm		
6	1078	Lämpömittari 20-120°C MM520,MM515,MM80,MM150,MM210 allas/boileri lämpömittari, pitkä kapilaari 56 x 26 mm		
7	6224	Elektron. lämpömittari LAE LTS12PTE Kylmäkalusteet, aukko 70x29 mm. min/max näyttö -50...+150°C PTC 1000 230V 2W Astianpesukoneet Adler DS 1200 2 kpl/kone		
8	B1141	Colged DET16, 16L 43 mm 3000 mm 0-120°C Kopal ,		

1



2



3

dixell

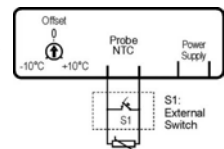

Mitat 71x29 syvyys 30 mm (TM10D00X0D400)

EVCO TM103TN7
230VXT11S-230V58x25 aukkoon
-10...+110°C Anturi Typ.
NTC 10000 ohm.
Sopii Mach Adler**Dixell XT11S-5000N 230V**
230V 57x25 aukkoon
-10...+110°C Anturi Typ.
NTC 10000 ohm.
Sopii Mach

eliwell

Elektroniset lämpömittarit

1	6473	EM 300LX 230V 1xNTC anturi aukko 71x29 Lämpömittari		
2	11004	Lämpöm. 58x25,5 mm -40...+110°C 230V Dieta DW50		
3	11403	Lämpöm. 57x25 mm -40...+110°C 230V 512081800		



1



2

1	1160	Astianpesukoneet Comenda		
2	1160B	Mikrokytkin kiinnitysmutterilla		

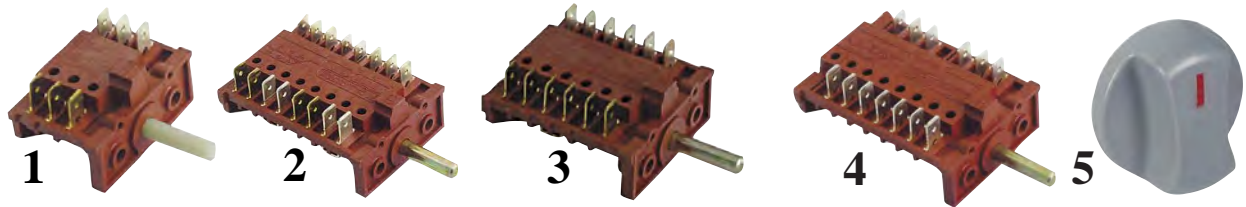

Kuva	No	Nimike		
1	1502	Valintakytkin Fagor FI-48,64,72, CO500		
2	1502B	Valintakytkin Fagor FI-48B, 64B		
3	1506	Valintakytkin Fagor FI-80		
4	1503	Valintakytkin Fagor FI-100, 120		
5	1515	Nuppi		



1	1656	ATA 4202,7606		
2	1657	ATA 4221 AL 30, 46		
3	1929	Mikrokytkin 2:lla koskettimella NFC63/140 3A 400V		
4	B1245	Mikrokytkin 83123 5A 250V Pesukoneet		

tec.fi

www

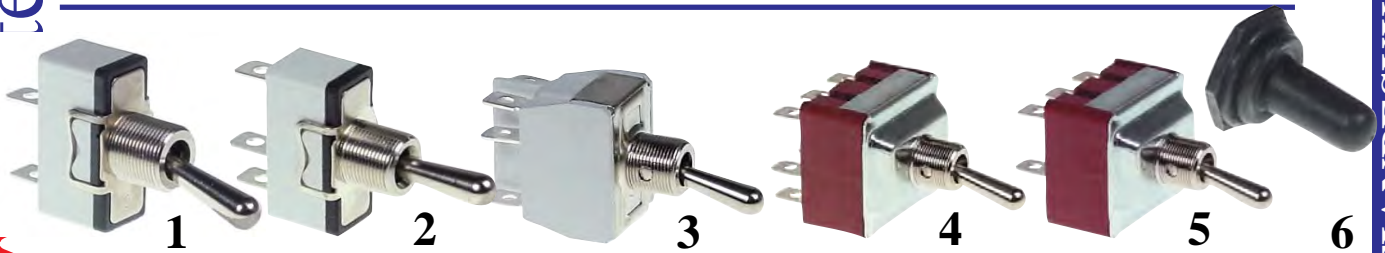

1	2403	Kytkin 1+0	M12x0,75 15A250V	
2	2379	Kytkin 1+0+Start	M12x0,75 15A250V	
2	2380	Kytkin 1+0+2	M12x0,75 15A250V	
3	2381	Kytkin 2 x vaihtokytkin	M12x0,75 2 x 15A250V	
4	2382	Kytkin 3 x vaihtokytkin	M12x0,75 3 x 15A250V	
5	2383	Kytkin 3 x 0-1	M12x0,75 3 x 15A250V	
6	2384	Kumisuoja		



1	2069	Paistinuunit LUKO-MINI, Faema, 16A/250V Max +85°C		
2	B1219	Rajakytkin MM5 Dühr 70305		
3	B1224	Rajakytkin Zanussi WE106MP WE66MP		
4	B1225	Rajakytkin eristetty malli		
5	11345	Electrolux WT60 Kuvunnoston raja	WT60	
6	11346	Electrolux WT60 Kuvunnoston suoja	WT60	
7	11347	Electrolux EHT, ZHT, NHT, AHT		



1.2	1788B	Poltin 12V		
1.2	1788	Poltin 24V		
1.2	1789	Poltin 400V	1.2	
1.2	5090B	Poltin 230V		
1	1717	Kytkin(pito) kytkin Elettrobar 2xNO		
2	1715	Startti kytkin Elettrobar E60,E100,E110		
2	1715B	Kytkin (pito) Elettrobar , Metos , Dühr		
3	1410	Starttitytkin Wolk, Elettrobar		
3	1411	Kytkin (pito) Elettrobar		
4	1411B	Kehys Elettrobar 226101 Kopal, Colged		
5	1411C	Painike Elettrobar		
6	11448	Kehys Elettrobar 24x15 Pluvia 260 E50, E51, E55		
7	11449	Painike 24x15 Pluvia 260 valm. 1.1.06-12.06.3		



1	1716	ATA, Adler Adler CF50-CF1201 Starttitytkin		
2	1993H	Lampun kiinnitin		

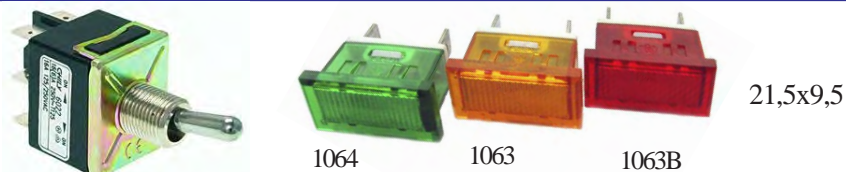

1	1161	Astianpesukoneet Comenda		
2	1064	vihreä 230V		
3	1063	oranssi 230V		
4	1063B	punainen 230V		



1	1595	Merkkilamppu Oranssi Elettrobar, Colget		
2	1596	Merkkilamppu Vihreä Elettrobar, Colget		
1	1597	Merkkilamppu Punainen Elettrobar, Colget		
3	1412	Merkkilamppu Punainen Elettrobar, Colget		
4	1413	Painonapin osa Elettrobar, Colget		
5	1413B	Painonapin osa Elettrobar, Colget		

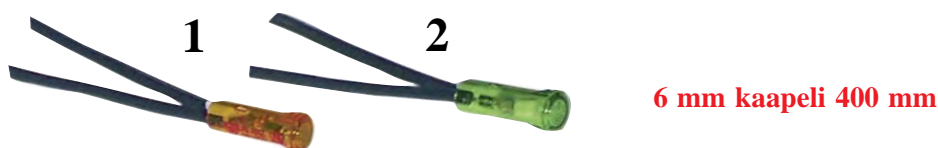

1	11445	Merkkilamppu Oranssi 6 mm kaapeli 400 mm		
2	11446	Merkkilamppu Vihreä 6 mm kaapeli 400 mm		

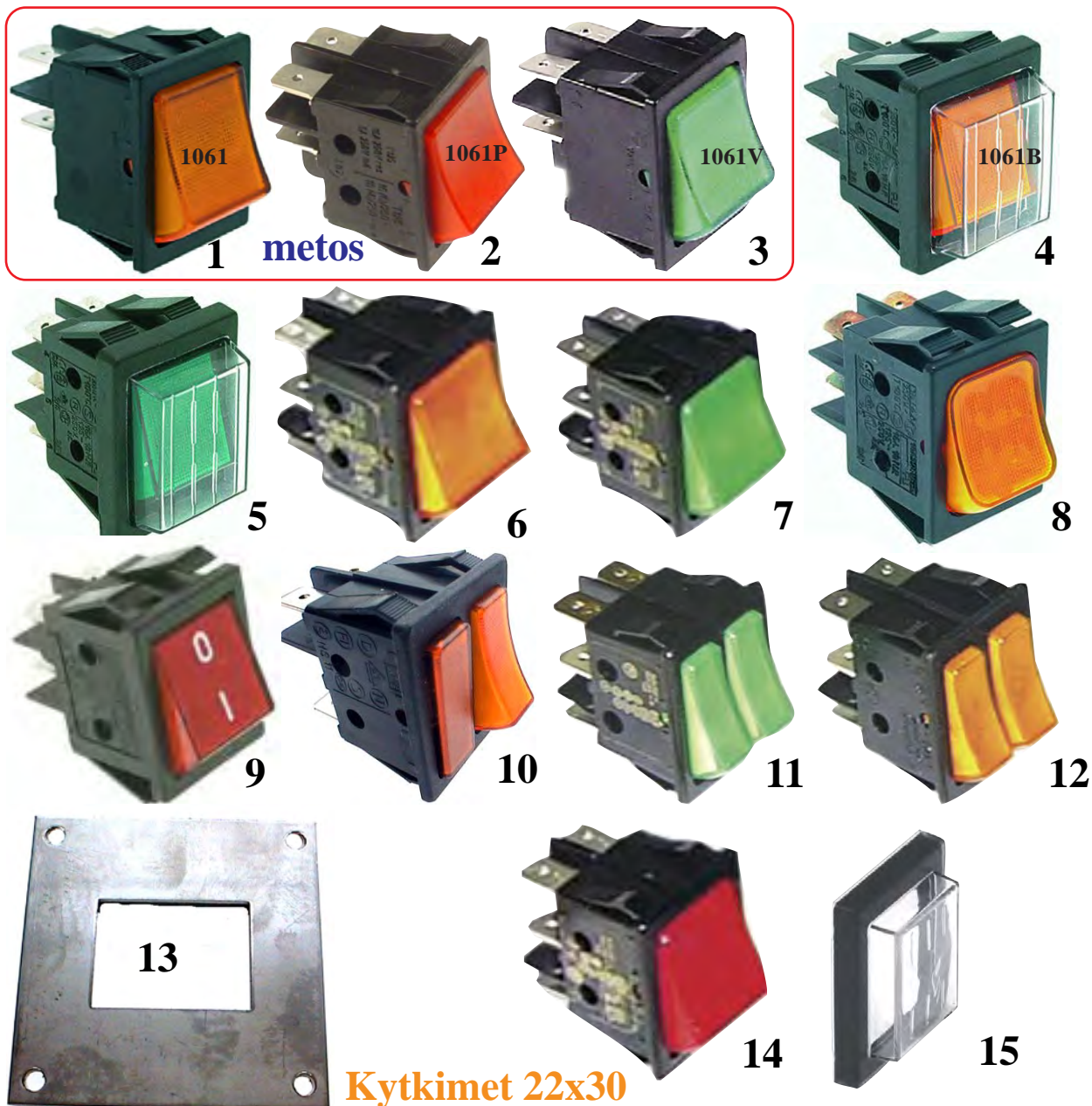

Kytkimet 22x30

Kuva	No	Nimike		
1	1061	Metos lämpöhauteet ym..22x30 16A250V oranssi		
2	1061P	Metos lämpöhauteet ym..22x30 16A250V punainen		
3	1061V	Metos lämpöhauteet ym..22x30 16A250V vihreä		
4	1061B	Metos lämpöhauteet ym..22x30 16A250V		
5	1062	MM80 päävirtakytkin, väri vihreä 16A 250V +120° C		
6	1553B	22x30 mm 2x vaihtokytkin (6 nastaa) 16A/250V		
7	1553C	22x30 mm 2x vaihtokytkin (6 nastaa) 16A/250V		
8	1206	16A 250V max+100°C 2kpl vaihtokosketin		
8	1210	Fagor FI-48,64,72, LVC21B, 1-kärki+merkkivalo		
9	1554	Kytkin 2 x vaihto (palautusjousella)		
10	5035	Kahvilaitteet, Oranssi 1x vaihtokytkin/valo 16A/250V		
11	1556	Vihreä , aukkoon 22x30		
12	1555	Oranssi , aukkoon 22x30		
13	5036	Kytkimen asennuslevy, reikäjako 50 mm aukko 22x30		
14	1553	Punainen 2 vaihtokärkeä		
15	2171	Suojamuovi sopii 22x30		

Merkkilamput 25x25

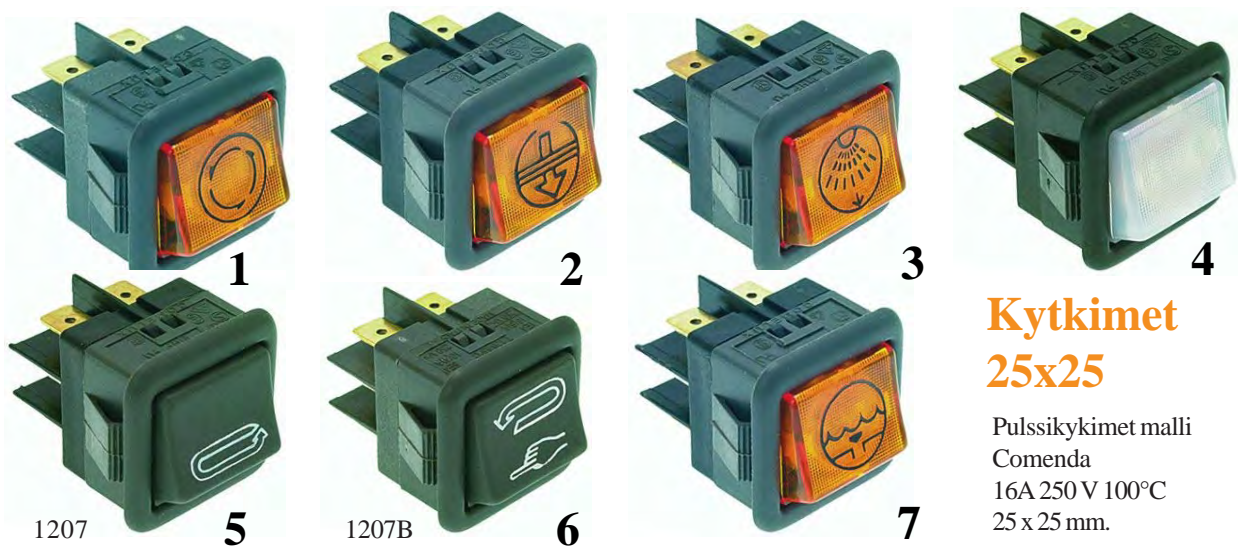

Kuva	No	Nimike		
1	1265	Comenda 130134 Aukko 25x25 F45,55,V18		
2	1281	Comenda 130135 Aukko 25x25 F45,55,V18		
3	1282	Comenda 130136 Aukko 25x25 F45,55,V18		
4	1283	Comenda peitelevy Aukko 25x25 F45,55,V18		

Kytkimet
25x25

Pulssikytkimet malli
Comenda
16A 250 V 100°C
25 x 25 mm.

1	1294	Ohjelma Start		
2	1295	Poisto Start		ei saatana enään
3	1296	Huuhtelu Start		
4	1297	(harmaa) Start		
5	1207	B2-5-8-11 Start	Mod CM7	
6	1207B	Vaihtokytkin Start		
7	1208	B2-5-8-11 Start	Mod CM6,	

B1047-B1049
Fagor V.08 jälkeen

1	B1047	Merkkilamppu 230V 9 mm .	punainen	
2	B1048	Merkkilamppu 230V 9 mm .	vihreä	9 mm
3	B1049	Merkkilamppu 230V 9 mm .	keltainen	
1	B1050	Merkkilamppu 230V 10 mm .	keltainen	
2	B1051	Merkkilamppu 230V 10 mm .	väritön	10 mm
3	B1052	Merkkilamppu 230V 10 mm .	punainen	



Merkkilamput

Kuva	No	Nimike			
1	1449B	Linssi väritön 10 mm			
2	1449C	Linssi oranssi 10 mm			
3	1449D	Linssi punainen 10 mm			
4	1449E	Linssi vihreä 10 mm			
5	1788B	Poltin 12V			
5	1788	Poltin 24V			
5	1789	Poltin 400V			
5	5090B	Poltin 230V 359130			
6	5089	Merkkilampun linssi 12 mm vihreä			
7	5090	Merkkilampun linssi 12 mm oranssi			
8	5081B	Merkkilamppu 400V			

Wolk, Elektrobar,
Zanussi, ATA,
Adler, Hoonved

www.restec.fi



Kuva	No	Nimike			
1	5006	Oranssi 14 mm 230V +120°C			
2	5006B	Punainen 14 mm 230V +120°C			
3	5006C	Vihreä 14 mm 230V +120°C			



Fagor V.08 ennen

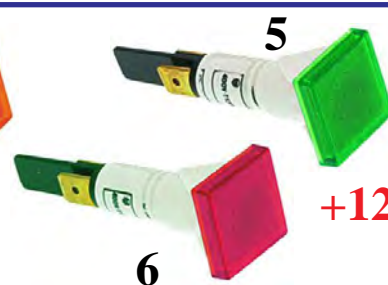

+120°C

1	5081	Merkkilamppu 230V	12 mm	vihreä		
1	5081B	Merkkilamppu 400V	12 mm	vihreä		
2	5082	Merkkilamppu 230V	12 mm	oranssi		
3	5083	Merkkilamppu 230V	12 mm	punainen		
2	5084	Merkkilamppu 400V	12 mm	oranssi		
4	5086	Merkkilamppu 230/400V	14 mm	oranssi		
5	5087	Merkkilamppu 230/400V	14 mm	vihreä		
6	5086B	Merkkilamppu 230/400V	14 mm	punainen		



6 mm kaapeli 400 mm

1	11445	Merkkilamppu Oranssi	6 mm kaapeli 400 mm			
2	11446	Merkkilamppu Vihreä	6 mm kaapeli 400 mm			



DIHR & METOS kytkinsarjat

1	1696	Dihr Pääkytkin vaihtokoskettimilla, start, merkkivalo		
2	1697	Dihr Palautuvat kytkimet		
3	1698	Dihr Pääkytkin kaksi sulkeutuvaa kosketinta, start		
4	1446	Dihr Kytkin ja yksi lamppu.		
5	1447	Dihr Kytkin ja kaksi lamppua.		
6	1715	Startti		
6	1715B	Pito		

Astianpesukoneet Elettrobar E60, E100, E110, E140, U61, U61H, Dihr



1	1717	Kytkin(pito) kytkin Elettrobar 2xNO		
2	1715	Startti kytkin Elettrobar E60, E100, E110		
2	1715B	Kytkin (pito) Elettrobar, Metos , Dihr		
3	1716	ATA, Adler Adler CF50-CF1201 Starttikytkin		

Mach kytkinsarjat

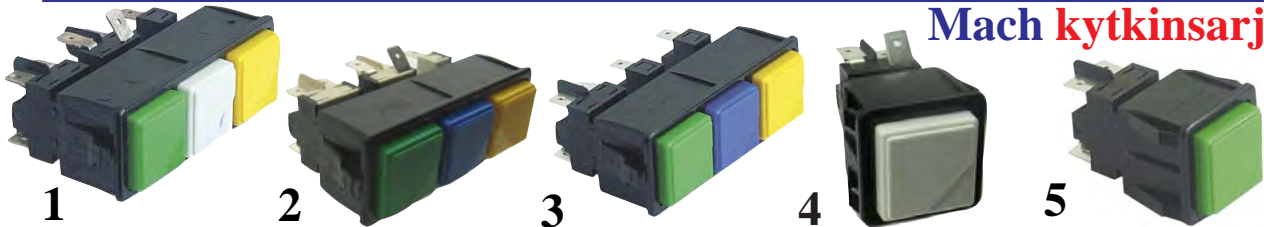

1	11011	Käyttökytkin MS9451, 9501, 905, MLP60		
2	11012	Käyttökytkin MLP60E, MS900E		
3	11014	Käyttökytkin MS900E		
4	11013	Käyttökytkin MS900E		
5	11187	Käyttökytkin MLP140, MLP60, MLP70, MLP80		



Käyttökytkin

1	1721	Käyttökytkimen runko 28x28 mm ECO50, 1000		
2	1722	Käyttökytkimen painike 23x23 mm ECO50, 1000		
3	1669	Astianpesukoneet ATA 4232 E 2502		
4	2167B	Kytkin 16A 250V aukkoon 28,5 x 29 2-napainen kytkentä		

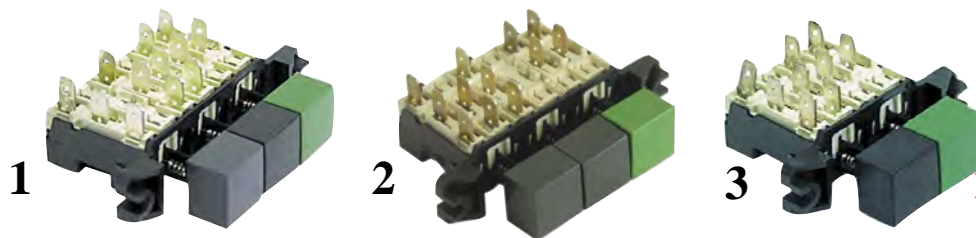

Käyttökytkin Adler

Kuva	No	Nimike		
1	1670	Adler 20064 B100-B101-B201-B101F-B301-B40-CF11-CF70-DS11-DS101-DS412-DSF11-DSF103-DS21-DS201-B102-B103-B103F-B203		
2	1670B	Adler DS1200-A720, A500-A1080-CF1000-F1201		
3	1670C	Adler B303F-VB41-A350-CF35-CF40-DS400-CF50-CF103-DS13-DS103-DSF13-DSF103-DS23-DS203		

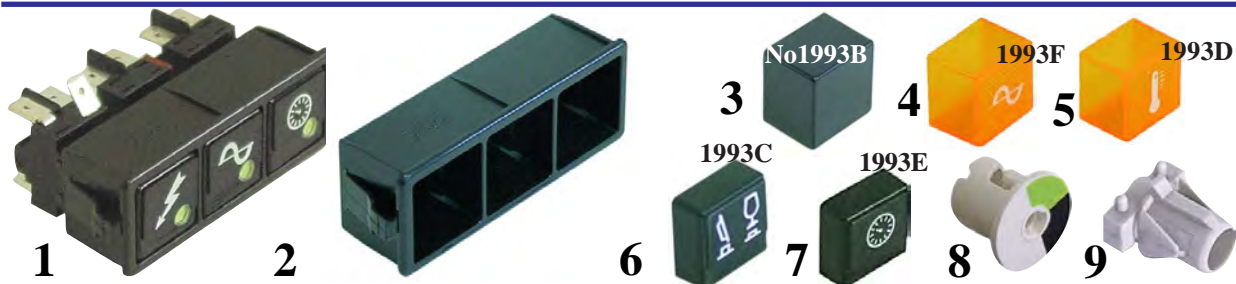

1	1695	Colged DEP 61 per 51-52-61-63-64		
2	1993	Kopal As17 Colged 22607435, 40, 46, 50, 50S, 53,		
3	1993B	Sokea		
4	1993F	Oranssi virtalinssi		
5	1993D	Oranssi lämpölinssi		
6	1993C	Painonappi pitkä/lyhyt ohjelma		
7	1993E	Painonappi ohjelma		
8	1993G	Kytkimen näyttöosa		
9	1993H	Lampun kiinnitin		



1.2	1788B	Poltin 12V		
1.2	1788	Poltin 24V		
1.2	1789	Poltin 400V		
1.2	5090B	Poltin 230V		
1	1717	Kytkin(pito) kytkin Elettrobar 2xNO		
2	1715	Startti kytkin Elettrobar E60,E100,E110		
2	1715B	Kytkin (pito) Elettrobar , Metos, Dhr		
3	1410	Starttiskytkin Wolk, Elettrobar		
3	1411	Kytkin (pito) Elettrobar		
4	1411B	Kehys Elettrobar 226101 Kopal, Colged		
5	1411C	Painike Elettrobar		
6	11448	Kehys Elettrobar 24x15 Pluvia 260 E50, E51, E55		
7	11449	Painike 24x15 Pluvia 260 valm. 1.1.06-12.06.3		

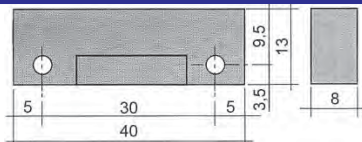

No 6204 viereinen sivu

1	11443	Magneettirauta River 81 Elettrobar Colged		
---	-------	---	--	--

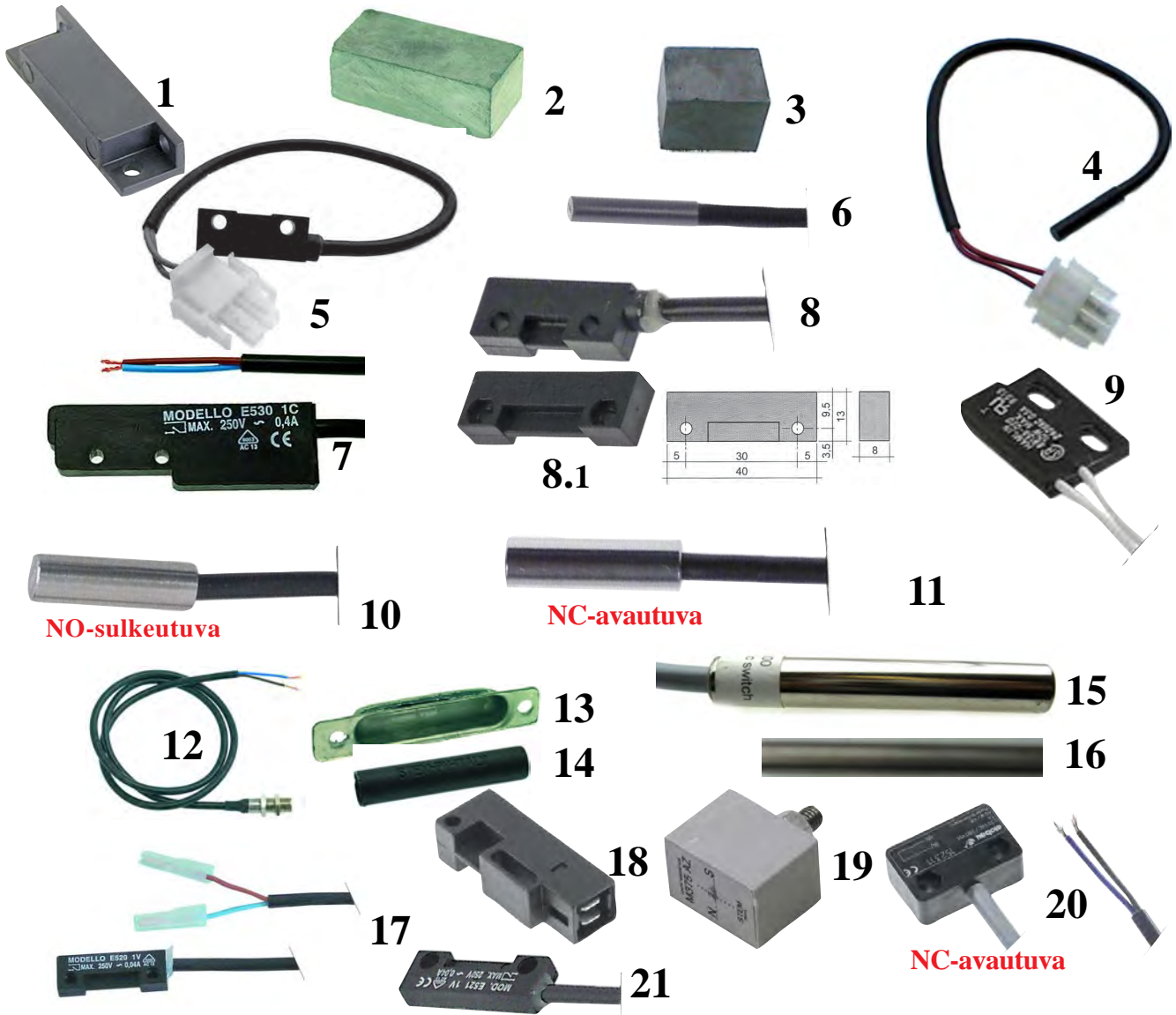

NO-sulkeutuva

NC-avautuva

NC-avautuva

Magneettikytkimillä ei ole palautusoikeutta

1	11001	Magneettirauta 63x18x11 mm	MACH		
2	1485	Magneettirauta 14x16x12	Fagor pesukoneet		
3	1485B	Magneettirauta 25x12x9			
4	1439	Wolk Elettrobar	9x30 mm		
5	1440	Wolk Elettrobar	200 mm		
6	1504	Magn.kytkin Fagor tiskikoneet	6x30-200 mm		
7	6185	Comenda C-95 kaapeli 2m	Mach		
8	6204	Magneettikytkin E510A Scotsman, Simag, Coiged, Elettrobar			
8.1	11443	Magneettirauta River 81 Elettrobar Colged			
9	1777	Magneettikytkin			
10	1779	9x30 mm	Electrolux L=2000 mm	NO-sulkeutuva	
11	1778	9x30 mm	Electrolux L=1500 mm	NC-avautuva	
12	1959	10x26 mm			
13	1930	Zanussi	LS10-12-ECOTEMP		
14	1931	Zanussi	LS10-12-ECOTEMP		
15	W120	WD 6/7	Magneettikytkin		
16	W121	Magneettirauta 6x50 mm	WD 6/7		
17	B1076	Metos Master AQUA-50, 80			
18	B1166	Magneettikyt. Zanussi LS10-12-WT6 , ECOTEMP			
19	B1221	Magneettirauta Electrolux WT100, WT200	NC-avautuva		
20	B1232	Magneettikytkin E-lux WT100, WT200	ym..		
21	11122	Luukunkytkin Comenda LF322 0,4A250V	40x13x8		

metos pesukoneen luukun kytkin



Kuva	No	Nimike			
1	B1163	Magneettirauta 63x19x7 mm	Krups 1225		
		KRUPS, SAMMIC, ZANUSSI WTM, LWC			
1	1035	Magneettikytkin MM520, MM60-40-20 metos No 3286573			

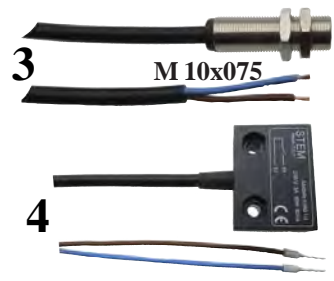
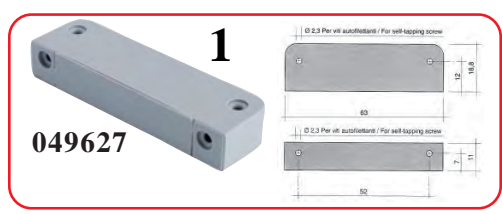

1	B1167	Magneettirauta Zanussi E-lux 63x10,7 mm Reikäväli 52 mm			
2	11650	Magneettikytkin E-lux WT65, LS14EA M12x1			
3	11649	Magneettikytkin 10x33 mm M10x075 kaapeli 750 mm			
4	11343	Magneetik. 1700 mm NO 230V60W3A			
5	11742	Magneetti ATA 63x18,7x11 mm Typ.S (napaisuus)			
6	11741	Magneettikytkin ATA 65x20x9 mm			

www.restec.fi



1	123	WD 6/7 Magneettikytkin Kaap.310 mm. 6x25			
---	-----	---	--	--	--

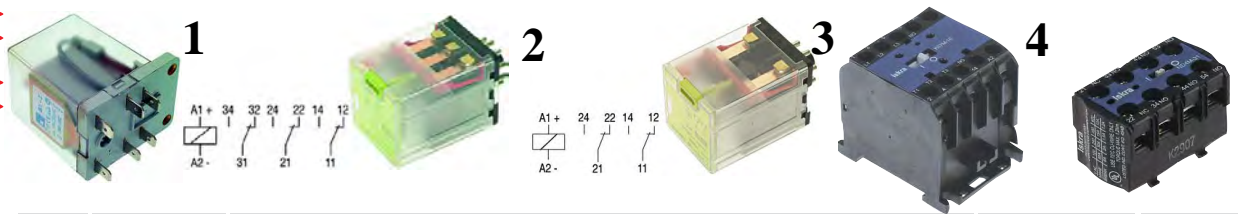

1	1699	250V 16A ATA 1075 Rele B 1/2			
2	B1056	230V 3 x NO 16A 11piikkiä			
3	B1055	230V 2 x NO 16A 8 piikkiä			
4	1759	230V 20A 4 x NO (sulkeutuva)	<i>Erikoismatala</i>		
4	1760	230V 20A 3 x NO+1 x NC	<i>Erikoismatala</i>		
5	1759B	Apukärkipakka 2 x NO+2 x NC	<i>Sopii K03C/K07C</i>		

AMP-liittimillä



1	1222	230V16A 3 x NO + 1 x NC (avautuva) Ac3 16A			
2	1222B	230V16A 4 x NO (sulkeutuva) Ac3 16A			
3	1222C	230V16A 3 x NO + 1 x NC (avautuva) Ac3 16A			
5	1222D	Apukärkilohko 2 x NO + 2 x NC GE:n MC kontaktorit			

Mach
Rele



1	6207D	Rele AZ2280 1C 20A/10A-240V NO/NC	500019100		
2	11085	Kontaktori 230V 20A 4xNO kaikki mallit	500035100		
3	8058	230V 4 x NO AC1 20A AC3 5,9Kw	DIHR MM2 MACH		



1	1417	230V Wolk/Elettrobar	Rele mod. B2 230V		
1	1166	24V	5A Comenda C-95		
1	1166B	230V	5A Comenda C-95		
2	1701	250V 20A Colged DER111	Elettrobar		
1	11378	Rele	Elettrobar Nigara 3xCO 16A		



Metos WD
Releet

1	W116	230V 2 x NO 16A 8 piikkiä	WD-tiskik.		
2	W115	230V 3 x NO 16A 11piikkiä	WD-tiskik.		

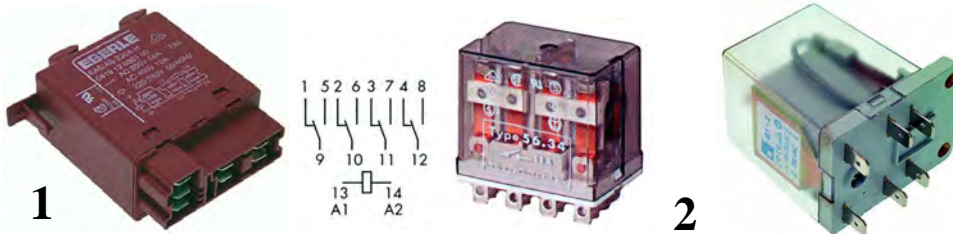

Zanussi
Releet

1	1702	250V 16A	Zanussi LS62-LS63-LS-64		
2	1167	250V 12A	Zanussi LS 8-10-12		
3	1700	250V 16A	Elettrobar 229008,Zanussi B1-3		

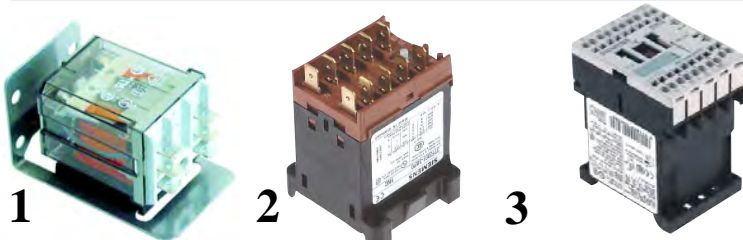

Fagor Releet

1	1511	Rele 240V 16A 2 x NO	Fagor FI-30,48,64,72, CO500-502		
		Sopii Golged Beta 250			
2	1509	Kontaktori 230V 16A 4 x NO AC3 4kW/400V kork. 60 mm			
		Astianpesuk. Fagor FI-30,48,64,72,80,100			
2	1510	Kontaktori 230V 16A 3 x NO+1 x NC AC3 4kW			
		Fagor FI-80,100 3TF2001-3AL2			
3	1508	Kontaktori 230V 4 x NO AC3 4kW/400V	Fagor FI-30,48		



Painekytkimet max +85°C 250V 16A

Kuva	No	Nimike	Hinta
1	1951	60/25 Adler B40,B41CF50,CF70	
2	1952	155/40 Adler DS1200, , DS2000	
3	1904	40/20 Adler 2 Hoonved 25433	
1	1905B	55/35 Kopal AS17 Goged	
1	1905	55/20 Kopal AS62 Kronus Wolk E100	
1	1955B	110/60 Elettrobar Ru 81 Beata 270 HP Edell.S641, S643, S850, S950, R495, R499, R501,R503, R505, R507, R509, R511, R704,R706,RR708	
2	1908	180/70 Colged DEP45,GL74 Elettrobar	
2	1493C	Painekytkin28/13, 65/50 Fagor LVC-21,12	
2	1493	40/15 Fagor FI-30,48,64,72	
1	1493B	170/75 Fagor FI-80,FI-100,FI-120	
4	1494B	Yhdysnipa tulvasuoja / painekytin (1493-1494)	
2	1494	Tulvasuoja Fagor FI-48B,FI-64B	

www.restec.fi



1	1284D	40/15-55/35 Zanussi Electrolux	
1	11470	60/20-110/80 Electrolux Metos MM520-80	
2	1906	250/130-390 Zanussi LS10-LS12-WT60-PW1	
2	11471	60/20.110 Zanussi EUCAI-EUC1-EUC3-NUC1	
4	1284B	60/20-110 Zanussi	
Sopii myös Zanussi LS 4,8,32,36,45,54,360,365,510,520,540p			
3	1441	130/240 Zanussi LS 10-12	

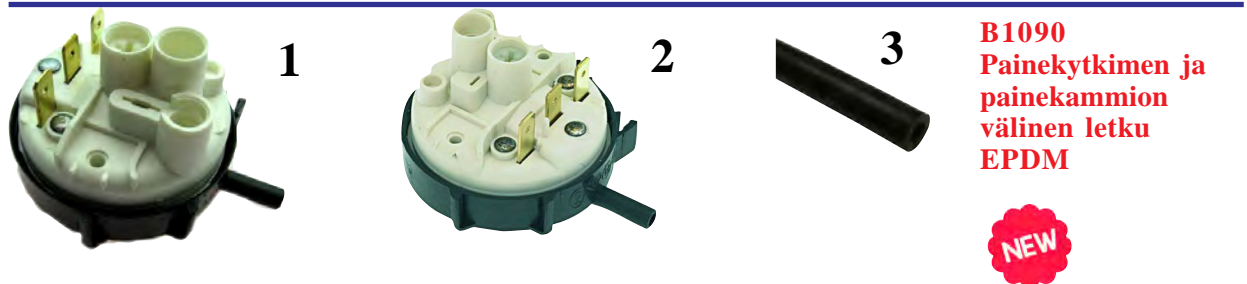

B1090
Painekytin ja
painekammion
välinen letku
EPDM



1	166	210/142 WD Kulta digitaali koneet	
2	B1062	55/30 MM2 AQUA 50, 80, LUX 60-EL DIHR	
2	B1103	250/40 MM5, 37U, H6U, G12D/S, LP3/4, DIHR	
3	B1090	Letku 4x7 L5000 mm WT30H-LS6AH Zanussi E-lux	



11593 = Poistopumpulliselle
11592 = Poistopumputtomalle

Painekytkimet max +85°C 250V 16A

Kuva	No	Nimike		
1	1907	123/75 ATA AT95-105-110		
2	11592	Colged Painekytkin 125/105 Niagara 251, Pluvia260		
2	11593	Colged Painekytkin 165/140 Niagara 251, Pluvia260		



A670FPS, DC050, E40, S021PS, S025, S025PS, S026PS, S030, S030PS, S045, S045 PLUS, S045PS, S045PS PLUS, S050, S050 PLUS, S050PS, S050PS PLUS, S23, S23PS, S28, S28PS ATA, ELETTOBAR, MACH

1	B1292	DIETA DW80 MEIKO 90/25 painekytkin		
2	11274	Painekytkin SILANOS N500, N700, 35/17 mbar.		



1	1284C	50/30 Comenda F45 mod.760 A1		
1	1284	190/80 Comenda C95-155, 760 CM3		
2	11256	190/40 Comenda ECOTEMP, GE, CRC, GF, C		
3	11120	28/12 Comenda LF322		
1	1904	40/20 Elettrobar Niagara 381, 283, 291		

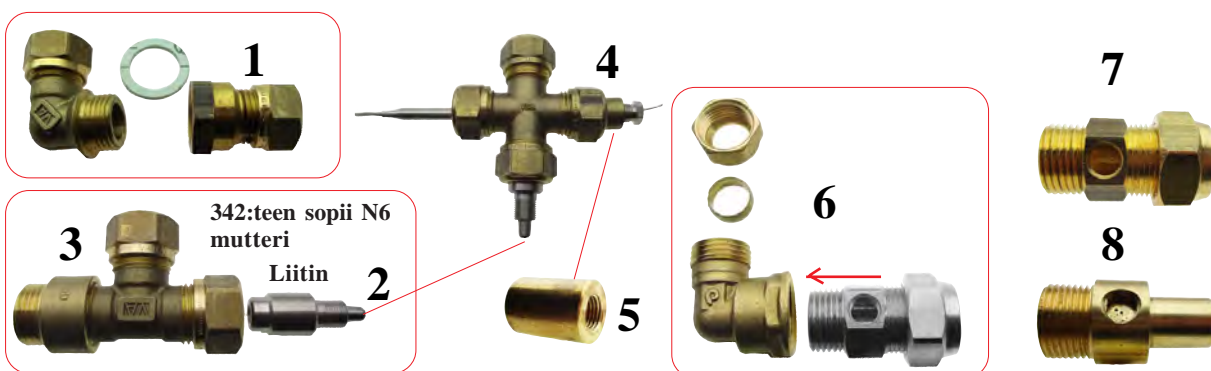

1	360	Astianpesukone WD6 Huuhteluputken läpivienti sarja
2	342	WD6/7 "vinokatto" 6 mm letkulle/15 mm helmiliittimelle
3	344	WD6/7 "vinokatto" Boilerin T-kappale 15x15x15/laippa
4	280	WD boilerin liitososa 4x15 mm helmiliitin
5	127	Termostaatin läpivienti
6	359	Liitoskulma 15xR1/2" WD-/6/7
7	271	GA-yhde 15xR1/2-1/8"WD-4/6/7
8	279	WD-7 15xR1/2-1/8"L=52mm

NEW



Nipat 1/8"

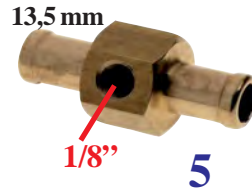

1	1117C	Letkunippa 1/8" pesuaine magneettiventtiilin Kulma		
2	1117B	Letkunippa 1/8" pesuaine magneettiventtiilin		
3	1989	Letkun kiinnitys nippa 1/8" - 4 x 6 mm		
3	1989C	Letkun kiinnitys nippa 1/8 - 6 x 8 mm		
4	1989B	Letkun kiinnitys nippa 1/8"-4 x 6 mm		
5	7066	Huuhteluaine yhde 13,5 mm x 1/8" Electrolux VT		



1	1362	Tankkiyhde M12-4, 5 ja 6 mm		
2	1213	Tankkiyhde 6/10 mm		
3	1309	Takaiskuventtiili 1/8"kierteeseen, 6 mm letkulle		
4	1212C	Tukiputki pesu-/huuhteluaineletkulle 450x12,2 mm		
5	1310	Kaksoisnippa sisäkierre 1/8" Uusi tuote 2021		



1	1213D	Tankkiyhde 12 mm letkulle 4/7		
2	1213C	Tankkiyhde 30 mm letkulle 4/7		
3	1203D	T-Haara 11/6 mm sis. injektorin		
4	1212D	Pohjaventtiili letkulle 4/6 paino 40g.		
5	1212B	Pohjaventtiili letkulle 4/7 paino 23g.		
6	1158B	Anturi.Seko reikä 22 mm (poraus)		
7	1214	Peite prikät tiivistein		



1	1235	Takaiskuventtiili sopii 1234B		
2	1235B	Kalvo sopii 1234		
3	1094C	Nippa, sopii N6 1094:jään		
4	1094D	Nippa, sopii N6 1094:jään		
5	1094E	Nippa, sopii N6 1094:jään		
6	1094H	Nippa, sopii N6 1094:jään metallinen		
7	1093C	Elettrobar 199012 050F, 050FP, F85, F85P, 361363		
8	1579	Dema pumppuun No 1572 DEMA 25.90C2		

Pikaliitin 6 mm kovalle letkulle

Kuva	No	Nimike		
1	1119	Letkuliitin 6-8 mm kovalle putkelle		
2	1119B	Letkuliitin 6-6 mm kovalle putkelle		
3	1119C	Letkuliitin 6- 1/8" kovalle putkelle		
4	2618	Letkunippa 1/8"- 6 mm letkulle 90°kulma		
5	2619	Letkunippa 1/8"- 6 mm letkulle suora		



1	1970	Huuhteluainepumppuun Seko No 1572C		
1	1971	Pesuainepumppuun No Seko No1090 H , 1090		
2	1299B	Pesuainepumput G300-G55 Germag		
3	1973	Pyörijä Seko Reikä 5x4 mm		

**Vesipaineella virittyvät huuhteluaineannostelijat**

1	1234	Comenda Mod.CM 620120 IDRAULICO		
2	1234B	Adler Comenda		
3	1094	N6 Huuhteluaineannostelija Metos		
4	1094B	N6 Astianpesuk. Fagor FI-30,48,72,80,100,120		
5	1668	Zanussi ATA		
5	1668B	Zanussi ATA sama ilman letkuja		
6	1093	Typ.DIB0808E4000 Korvaa N6		
7	1093B	Elettrobar 050F, 050FP, F85, F85P, 361362		
8	B1065	Huuhteluainepumppu Dühr Pesup. kytkettävä		
8	B1333	Huuhteluainepumppu Dühr Palautusjousella Metos Master 2 AQUA 50, 80, LUX 60-EL		
9	1418	Metos Dühr MM2 Mod. 2000/VNR/3		

Tabletteja



Regeneroiva suola astianpesukoneille
CLARAMAT-sisältö 2kg
jauhe on karkearakeinen

CLARAMAT

1	7260	SALTECH suola 25 kg vedenpehennys/-puhdistuslaitteet		
2	7261	SALTECH suola 10 kg vedenpehennys/-puhdistuslaitteet		
3	7259	CLARAMAT suola 2 kg astianpesukoneille		

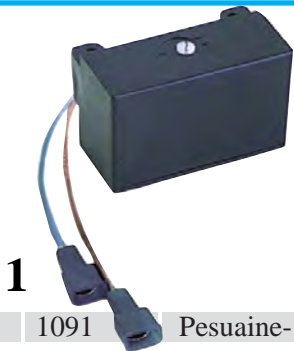

Silkonirasva 100 ml.

1	1091	Pesuaine- ja huuhteluainepumpuille aikasäätölaite 230V Voidaan ohjata edellisiä pesupumppuja		
2	1210X	Pesuainepumppujen letkut-40...+150°C Kumi,muovi ja metallipinnoille.		

Huuhteluaineelle



1	1095	ATA,ElettrobarMalli DB/ 230V		
MYYDÄÄN VAIN VARAOSAKSI EI SUOSITELLA JÄLKIASENNUKSIIN !				
2	1293	Meiko Malli 230V 50Hz		
3	1293B	Huuhteluaineannostelija Winterhaler		

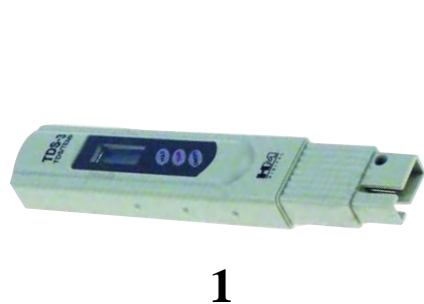

NEW

1	8107	Pesuaine testeri TDS-3 0-9990 ppm lämpöm. 0-80°C		
2	8106	Pesuaine testeri 0-14 pH 0-50°C 190x35x35		



1	430	Pesuaineyhde WD6 "vinokatto"		
2	429	Pesuaineyhde WD6 -7-8-12 ennen 2007		
3	422	Pohjapaino-sihti pesu- ja huuhteliainelle 14g. 50x20 mm		

NEW

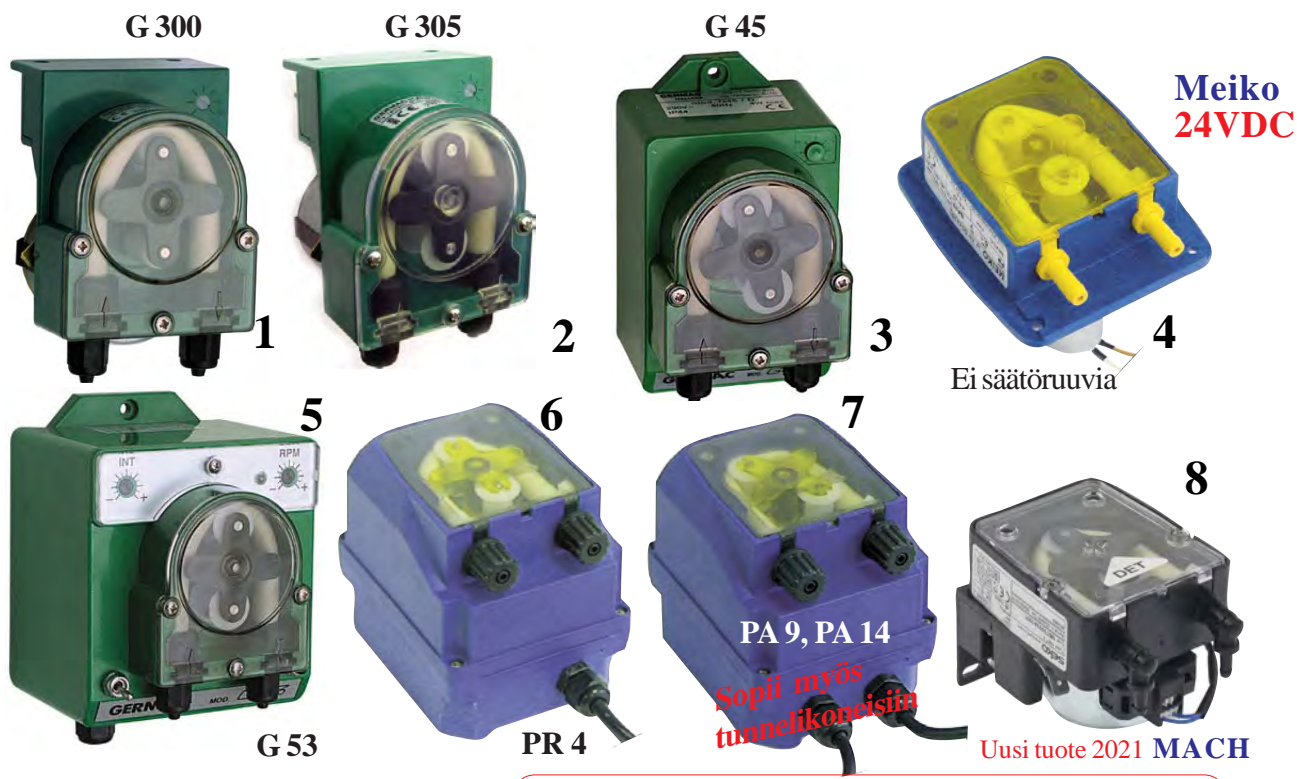

1	1307	Pesuaineelle Aikasäätö max. 3L/h	230V ei tarvikkeita	No 190 Verkkodiodi 3A max..1300V Käytetään värähtelevien pesu- ja huuhteluaine pumppujen kytkentäjohdossa Sopii myös: vanhojen MM520 ja MM80 korjaukseen
2	1307B	Pesuaineelle Aikasäätö max. 5L/h	230V ei tarvikkeita	
3	G45	Pesuaineelle Aikasäätö max. 5,5L/h	230V on tarvikkeet	
4	11699	Pesuainepumppu 6 mm 7L/h	24VDC	
5	1090B	Pesuaineelle Aikasäätö max. 9L/h	230V on tarvikkeet	
6	1090	Pesuaineelle Aikasäätö max. 4L/h	230V on tarvikkeet	
7	1090H	Pesuain. Johtokyksäätömax. 9L/h	230V on tarvikkeet	
7	1088	Pesuain. Johtokyksäätömax. 14L/h	230V on tarvikkeet	
8	11226	Pesuainepumppu NBR-3 3L/h HT, DT-mallit	230V	
9	11311	Pesuainepumppu MP3-T MS-mallit	230V	
10	11888	Pesuainepumppu E-lux EHT, NHT	230V	

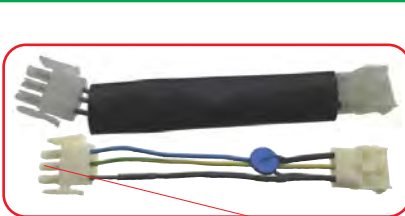

1	1292	Astianpesukoneet metos WD Värähtelevä pumppu	230V	No 189 Pistokesarja GRI:lle runko + pinnit
2	188	Diodiadapteri/jännitesuodin	WD6/WD7 68082728L	
3	1092B	DEKO huuhtelulaitteetEKS 17-E/C-N	230V 50Hz 40W	
3	1092C	ETX 17-E/C-N 712218317	24V 50Hz 48W	
4	1362	Tankkiyhde (teräs) M12- 4, 5 ja 6 mm		



Ei säätöruuvia

230V

1



2

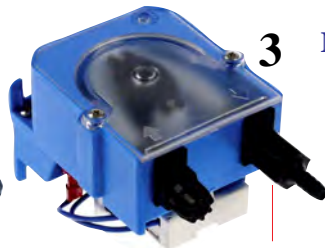

3

MACH

4



Takaiskuventtiili



NEW

Säädettävä aika

5



6

Sopii myös tunnelikoneisiin

PR 1

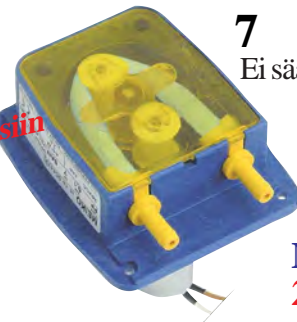

7

Ei säätöruuvia

Meiko
24VDC

Huuhteluainepumput

1	11696	Huuhteluainepumppu EHT Electrolux 230V		
2	1308	Huuhteluaineelle 0,4L/h-3bar. 230V ei tarvikkeita Zanussi E-lux VT60 sopii avoboilerikoneisiin. PPG030HA2020		
3	11316	Huuhteluaineelle 1L/h MACH MS-mallit 230V		
4	11228	Huuhteluainepumppu 0,7L/h MACH HT, DT-mallit 230V		
5	1308C	Huuhteluaineelle 0,4L/h-3bar. 230V on tarvikkeet 3bar / 0,1- 0,4L/h.. aikasäätö		
6	1572C	Huuhteluain.aikasäätö 0,6L/h-3bar. 230V on tarvikkeet		
7	11698	Huuhteluainepumppu 6 mm 1L/h 24VDC		



Sopii G300..ym.

1

2

3

4

5

6

7

8

11

NEW

1	11095	Pesuainepumpun kiinnityspeltti		
2	11096	Pesuaineyhde M6x6 mm		
3	11865	Sisäletku pesuainepumppuun No11699 6x10x135 / 6mm		
4	11866	Sisäletku huuhtelu.pumppuun No11698 3x7,4x135 / 6mm		
5	1970	Huuhteluainepumppuun Seko No 1572C		
5	1971	Pesuainepumppuun No Seko No1090 H , 1090		
6	1299B	Pesuainepumput G300-G55 Gergmag		
7	11317	Sisäletku 11316:teen 10x110 mm silikoni		
8	11319	Pesuainepumpun letku 4x6x185 mm 11311:teen		
9	11227	Letku Santop 6.25x10.65 Seko 90° 11226:teen		
10	11229	Sisäletku 4x8 mm silikoni huuhteluaine 0,7L/h 11228:saan		
11	1303	Gergmag pesuainepumpun kansi (kaikki mallit)		

Letkut pesu- ja huuhteluaineille

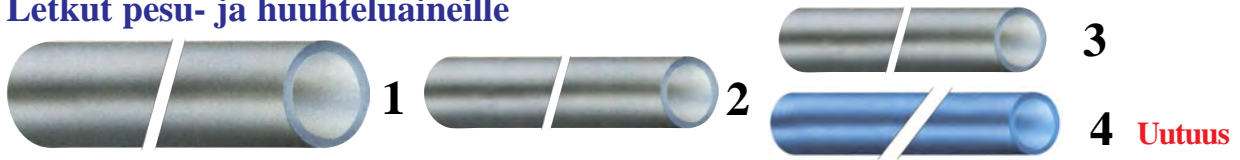

Kuva	No	Nimike			
1	1098	6/9 Pesuaineletku esim.Metos koneille	10m		
2	1098G	5/7 Pesu/huuhteluaineletku Germac pesuainepumput	10m		
3	1098B	4/6 Huuhteluaineletku, sopii SEKO pesuainepumppuun	10m		
		4/6 Huuhteluaineletku, sopii esim.N6:seen	60°C		
4	1097	4/6 Huuhteluaineletku, sopii SEKO pesuainepumppuun	10m		
		Sininen 4/6 Huuhteluaineletku, sopii esim.N6:seen	60°C		



1	1098F	6/12 Pesuaineelle, korkeatasoinen kudoksetku	5m		
2	1098E	6/4 Huuhteluaineelle, korkeatasoinen (kova)	2m		
3	1098E-2	6/4 Huuhteluaineelle, korkeatasoinen (kova) sininen	5m		
4	B1090	Letku 4x7 L5000 mm WT30H-LS6AH Zanussi E-lux			

B1090
Painekeytkimen tai
piirikortin ja
paineammion
välinen letku
EPDM



1	1098H	Letkuklemmari	5,6-6,5 mm		
2	1098I	Letkuklemmari	9,2-10,3 mm		
3	1098J	Letkuklemmari	10,2-11,8 mm		
4	1098K	Letkuklemmari	12-13,8 mm		
5	1098M	Letkuklemmari	16,9-19,1 mm		
6	1098N	Letkuklemmari	20,3-23 mm		



1	1315	Jatkoliitin GS8/ 8mm			
2	1316	Jatkoliitin GS6/6 mm			
2	1317	Jatkoliitin GS5/5 mm			
3	1318	Jatkoliitin GS4/4 mm			
4	1316C	VaihtoliitinG8/4 mm			
5	1316B	VaihtoliitinG6/4 mm			



1	1094F	N6 Putken paino	Fagor FI-30,48,72,80,100,120		
2	1094G	N6 Putken Sihti	Fagor FI-30,48,72,80,100,120	Z601153	
3	1212B	Pohjaventtiili 4/7 letkulle			



1



2

Kuva	No	Nimike		
1	1128B	MÜLLER magneettiv. sihti 19x10 mm		
2	1143	MÜLLER magneettiv. jousi kelan alle		

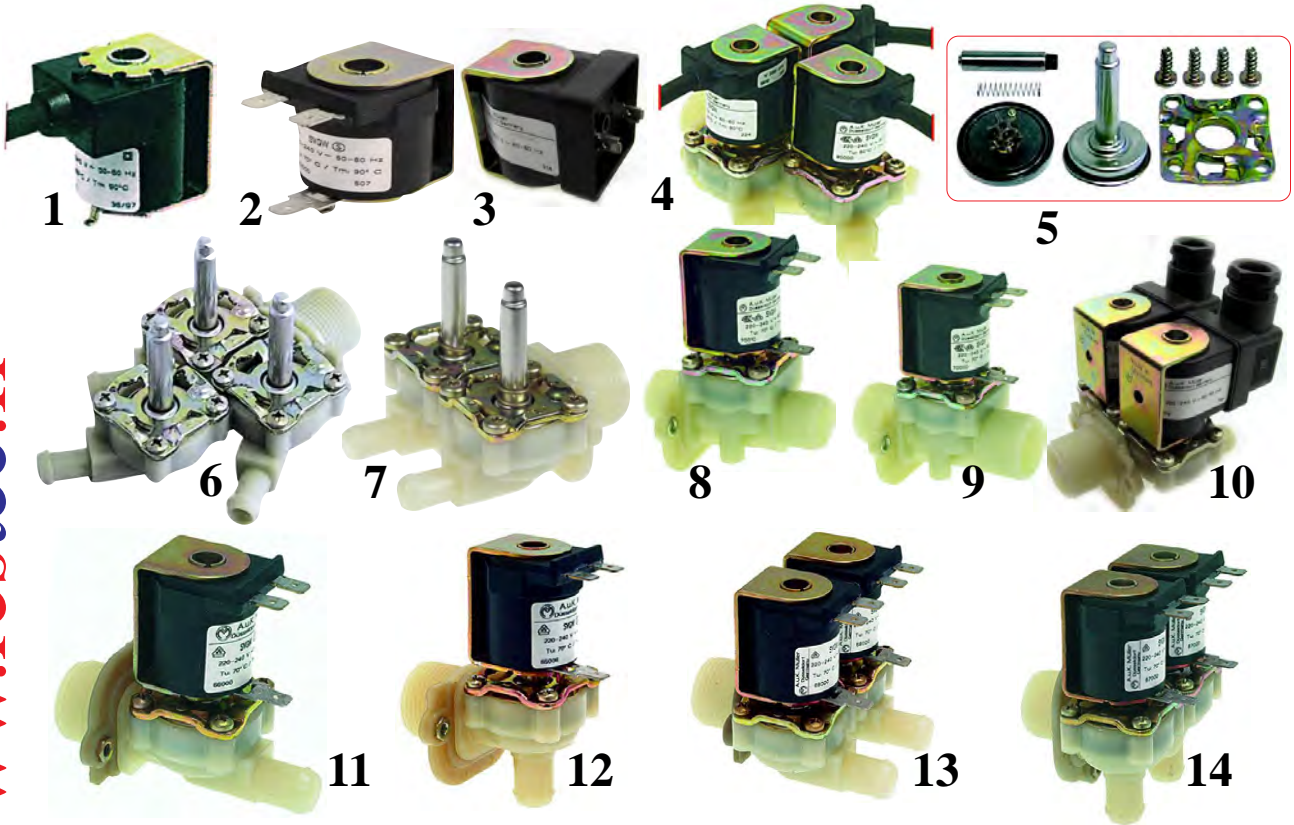

www.restec.fi



MuLLER magneettiventtiilit Original

1	2046	Kela 230V kaapeli 2m	Rational	
2	1127	Muller kela AC 230V		
2	1127B	Muller kela AC 24V		
3	1126	Kela MüLLER 230v		
4	2045	MÜLLER 230V Rational 3x12 mm kaapeli 2m		
5	1128	Korjaussarja MüLLER	Rational	
6	2045B	MÜLLER runko	Rational	
7	2045C	MÜLLER runko	Rational	CD / CM6,10
8	1124	Magneettiventtiili 1/2"-1/2"		
9	1142	Magn.venttiili 3/4"-3/4" Meiko, Winterhalter,Hobart 230V		
10	1125	Magneettiventtiili 3/4"-2x14		
11	1144	Magn.venttiili 14 mm-3/4" 1-tie suora		
12	1145	Magn.venttiili 14 mm-3/4" 1-tie kulma		
13	1146	Magn.venttiili 14 mm3/4" 2-tie suora		
14	1958	Magn.venttiili 14 mm3/4" 2-tie kulma		

Eniten myyty

Danfoss

Testataan
magneettiventtiilit
iman sähköä

Danfoss magneettiventtiilit vedelle

Kuva	No	Nimike			
1	1099	Danfoss EVSI 10 max+90°C 1/2"	230V 10W		
2	1102	Danfoss EVI 1,5 1/8"	230V 10W		
3	1103	Sama kuin edellinen IP67 kelalla	230V 10W		
4	1105	Danfoss EVSI 10 runko 1/2"	032U225100		
5	1106	Danfoss EVI 1,5 runko 1/8"	32U2200 0,34L/min (ei kuvun nostoon)		
5	1106B	Danfoss EVI 210B runko 1/8"	32U2250 1,32L/min WD6 kuvun nostoon		
6	1107B	Kela normaali 50Hz 018F7351	AC230V 10W		
6	1107C	Kela 50Hz 042N7508	AC 24V 10W		
6	1107D	Kela Tasavirta 018F7397	DC 24V 18W		
7	1108	Kela 50Hz IP67 018F6702	AC230V 10W		
8	1110	Kelaliitin 042N0156 Danfoss, Honeywell, Sirai			
9	1117B	Letkunippa 1/8" Sopii 1/8" venttiileihin			
10	7163	Magneettiventtiilin testausmagneetti			



1	3025	Mag.ventt. Dieta E121K4503-2995-492425C2	24V DC		
2	1115	Dieta padat 321K35-8980-8993+pist.	24V DC		
3	1116	488980 3D 230V AC tai 488980 C2	24V DC		
4	3029	221G1603-2995-492425C3 3/4" (höyry) DI042	24V DC		

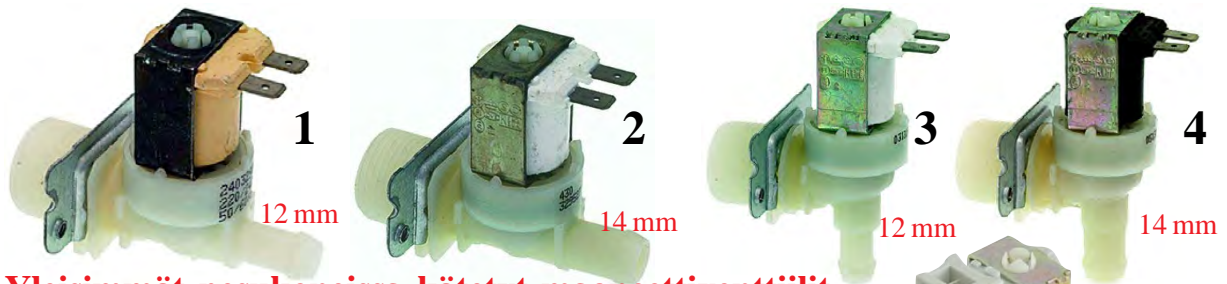

Yleisimmät pesukoneissa käytetyt magneettiventtiilit

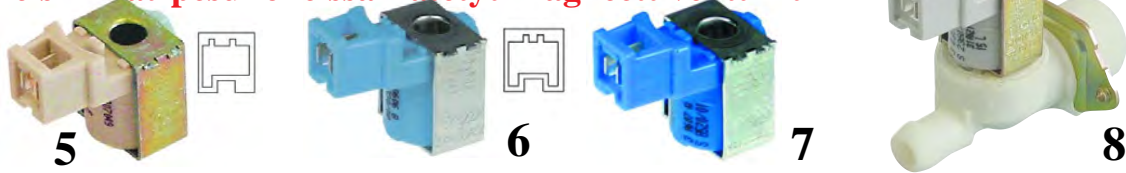

Kuva	No	Nimike		
1	1129	3/4"-12 mm 1- tie suora lämpö max.+90°C 220/240V		
2	1130	3/4"-14 mm.1- tie suora lämpö max.+90°C 220/240V		
3	1131	3/4"-12 mm.1- tie kulma lämpö max.+90°C 220/240V		
4	1132	3/4"-14 mm. 1- tie kulma lämpö max.+90°C 220/230V		
5	2288	Magneettiventtiilin kela 230V		
6	2289	Magneettiventtiilin kela 230V		
7	2290	Magneettiventtiilin kela 230V		
8	1776	Magneettiventtiili E-lux 230V 15L/ min 14 mm		



Kuumalle vedelle

Metos Culino kippikattila
Keittoveden annosventtiili

Myydään varasto loppuun

1	3030	Magneettiventtiili 3/8" Metos Culino	230V	
2	1111	Magneettiventtiili 1/2" max+90°C 321K14	230V Metos	

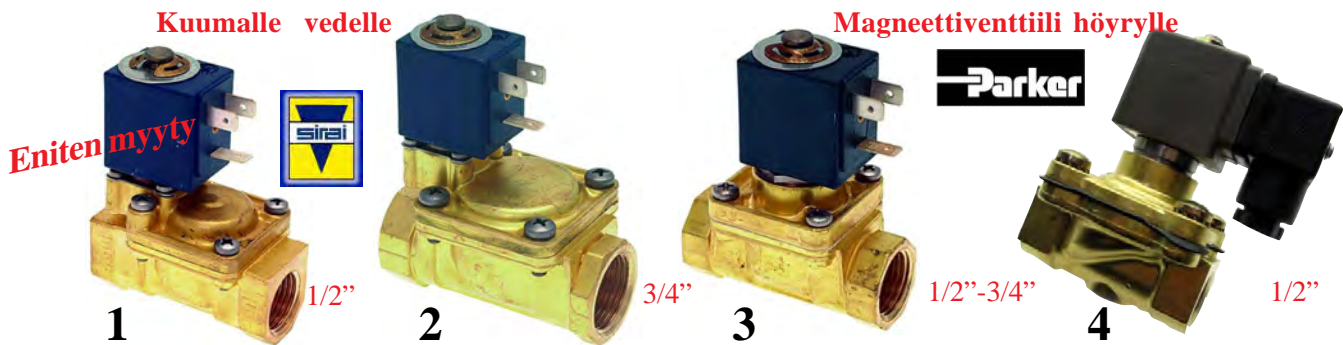

Kuumalle vedelle

Magneettiventtiili höyrylle

Eniten myyty



Magneettiventtiilin kelat sivuilla 260 - 262

1	1118	max+90°C Sirai L180-B, kela ZB10A 1/2" 230V	kiinni	
2	1121	max+90°C Sirai L180-B, kela ZB10A 3/4" 230V	kiinni	
3	1123	Sirai max+140°C 0-4bar 230V L153D4 kela Z134A	kiinni	
		Metos painekeittoakaapit jännitteettömänä kiinni (nollapaine erolla)		
3	1123B	Sirai Sama kuin edellinen mutta 3/4" kela Z134	kiinni	
4	1122	Skinner max+140°C 0-3,5bar 230V nolla erolla	auki	
		Metos painekeittoakaapit jännitteettömänä auki (nollapaine erolla)		
	1120D	Kela 24V AC venttiiliin 1123, 1123B		
	1832B	Kela 24V DC venttiiliin 1123, 1123B		



Ohjelmakortti Adler

1

1	11426	Ohjelmakortti Adler ECO50-1000-35-40
---	-------	--------------------------------------

1



2



3



1	B1350	Elektroninen ajastin HT11	Dihr
2	B1351	50/120/180 s. Kupukoneet / autom.	Dihr
3	11243	Yläkortti Metos Lux 60	Dihr



Metos Dihr MM5 HT12

1

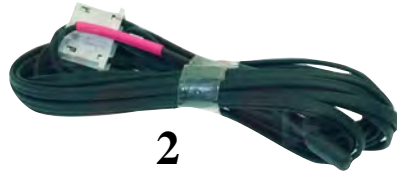

2

1	B1132	MM 5 Dihr	Ohjelmakortti (ei sisällä E-promia)
2	B1133	MM 5 Dihr	2 osainen lämpöanturi



1

2

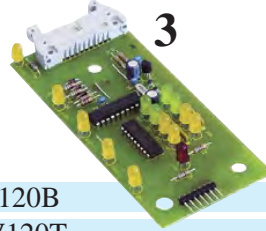

3

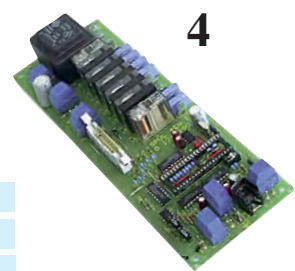

4

1	B1148	Käyttökytkin Meiko 0123273 DW120B
2	B1182	Käyttöpaneeli DV-40T, DV-80T, DV120T
3	B1181	Diodi kortti DV-40T, DV-80T, DV120T
4	B1180	Relekortti DV-40T, DV-80T, DV120T



1



2

Panelikortti Elettrobar, Colged



4



3

1	11488	Panelikortti Niagara 251, 281 170x35 mm
2	11489	TOPTECH 520, 521, 620, 920 River 252, 253
3	11336	Panelikortti Niagara 381 155x35 mm
4	11259	Paneli Niagara 381, 281, 361

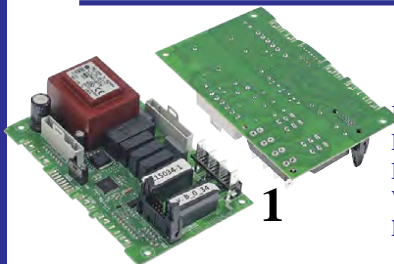

1

Relekortti
Elettrobar, Colged,
Eorowash, MBM,
Wolk ja Amika
Niagara 381



2

Tämän kortin
asennuksessa
tarvitaan
kalibrointiohje!



4

1	11337	Relekortti Niagara 381 135x85 mm
2	11687	Kortti EHT MEC12R HT Full
3	1919	Häiriönpoistaja Ferriitti osaan No1922D
4	B1089	Relekortti Elettrobar Niagara, River 215041-1 215042-1



3

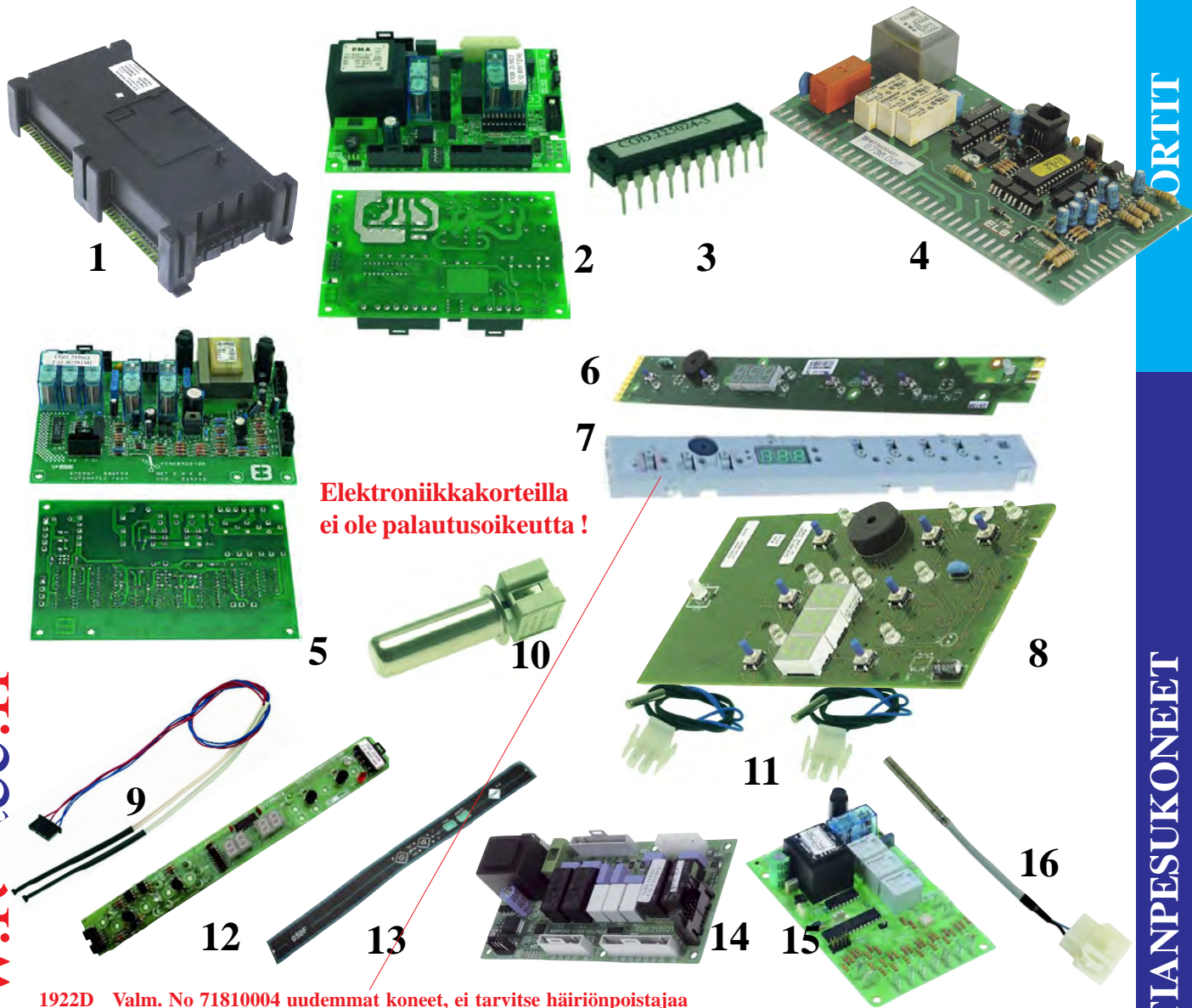

Elektroniikkakorteilla ei ole palautusoikeutta !

**1922D Valm. No 71810004 uudemmat koneet, ei tarvitse häiriönpoistajaa
Valm. No 71810004 vanhemmat, tarvitsee häiriönpoistajan No 1919**

1	1922	Astianpesukoneet ohjelmakortti Zanussi LS5-LS6-LS9-LS10-LS14-ECOTEMP12-WT60-WT65 260 x 130 mm. Tämän kortin asennuksessa tarvitaan kalibrointiohje !
2	1923	Astianpesukoneet ohjelmakortti Elettrobar Ei sisällä epromia Colget 72 River 40-43-78-50-61-70-80 81-82-NIAGARA 35-40-45-51
3	1924	Mikroprosessori GTE.5EB Elettrobar (1923)
4	1755	Zanussi LS63-LS64-Z63 Z64-FL630
5	1925	Astianpesukoneet Ohjauskortti Colged Elettrobar 215013 35F/FD/R/RD-40F/FD/R/RD-50/FD
6	1922C	Kontrolli paneli LS6
7	1922D	Kontrolli paneli (uusi malli)
8	B1280	Kontrolli paneli Zanussi LS10, LS12
9	1926	Colged Anturisarja Elettrobar
10	1927	Zanussi Anturi Käytetään kortin 1922 yhteydessä
11	1928	Colged No1923 kanssa
12	1756	Elettrobar 050F-050FD F85-F85D
13	1757	Electrolux 050F
14	B1365	Relekortti Elettrobar Niagara 251/261/281
15	11005	Ohjelmakortti 133x80 mm Mach
15	11425	Ohjelmakortti Hobart, Diamond 051D, Elettrobar
16	1927 B	Zanussi Anturi

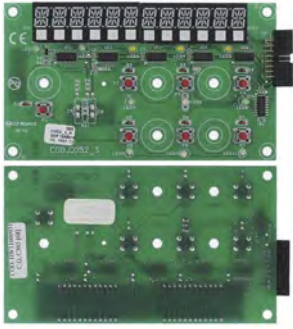

Dihr

111EN (HT12E), 111EU (HT12E)
112E600U (H600E PLUS), 144S
(HT111E), 112EU (HT12E PLUS)
85EG (EVENT MASTER), 85EG (GLASS
MASTER)116EU (LP1/800),
17R (LP1/800), 17U (LP1/800)

Kuva	No	Nimike			
1	11258	Ohjelmakortti Hood 130	Dihr		



1



2



3



4

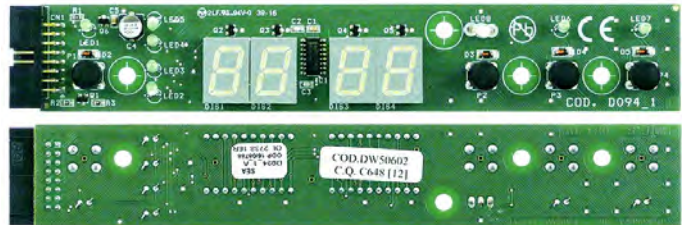

5

1	11731	Ohjelmakortti DW115E/Optima HT PLUS	Dihr		
1	11798	Ohjelmakortti Electron 500, LUX60EL	Dihr		
1	1016	Ohjelmakortti LP2,LP3,LP4S8,82E	Dihr		
2	11887	Ohjelmakortti ELITE 2014 STD	Dihr		
3	11799	Paneli Hood 110, 130, LP2, LP3,LP4, H63	Dihr		
3	11797	Paneli LP3 PLUS, LP2PLUS, LP4PLUS	Dihr		
4	11796	Tarra H63E, 373R, 116EU,373E, 144E	Dihr		
5	11402	Yläkortti LUX60EL, DS50, ELECTRON	Dihr		



1



2

1	11505	Filterin tuki DS50, Electron 600, Aqua 50	Dihr		
2	11506	Filteri DS50, Electron 600, Aqua 50	Dihr		



1



2



3



39 mm

4

tyhjennyspumulliseen

1	11157	Electrolux EHT, NHT, ZHT	Zanussi		
2	11158	Electrolux EHT, NHT, ZHT	Zanussi		
3	11159	Electrolux EHT, NHT, ZHT	Zanussi		
4	11160	Electrolux EHT, NHT, yliv.putki	Zanussi		



Sihdit astianpesukoneisiin yhdellä silmäyksellä.

Kuva	No	Nimike		
1	1845	Zanussi LS510-520-521-LS4-CF314		
2	1846	460x460 mm Zanussi LS510-520-521		
3	1847	Zanussi LS3-5-6-7-LS8-61-62-63-64 Z62-63		
4	1848	Colged DAF136U Elettrobar 121052 GIGA D121052 Kopal AS17 AS62 Colget GL74-GL72		
5	1183	Comenda B13,19-F-C30		
6	B1196	Comenda sihti FC53/54/544-LG700/900/1200		
7	1185	Comenda puolikuu		
8	1468	Fagor FI-72,48,30		
9	1956	Fagor FI-30, FI-48, FI-48B FI-64, FI-64B, FI-72		
10	1957	Fagor FI-30, FI-48, FI-48B FI-64, FI-64B, FI-72		
11	1849	Fagor LVC10-LVC12-LVC15		
12	1706	Elettrobar 245x245 per E52-E100-E22F-E22R		
13	1707	Elettrobar 245x245 per E52-E100-E22F-E22R		
14	1184	Comenda C34,110-S90 25,5X20 cm		
15	1380	Välisihti 220 x 195 Elettrobar		
16	B1227	Sihti Zanussi No 069529Elettrobar		
17	B1228	Sihti Zanussi No 069528 Elettrobar		
18	B1069	Sisempi Tekno 4 Dühr		
19	B1070	Ulompi Tekno 4 AQUA 50, 80 Dühr		
20	B1071	Runko Tekno 4 Dühr		
21	B1072	Mutteri Tekno 6 Dühr		
22	B1073	Tiiviste Tekno 6 Dühr		
23	B1074	Yhde Tekno 6 AQUA 50, 80 Dühr		



Painekammio

Tilaus No

1059

Hobart, Comenda astianpesukoneet

Fagor FI-21, 30, 48, 48B, 64, 64B, 72, 80, 100

Mod SP 121



Painekammio

Tilaus No

1188

Astianpesukoneet Comenda

malli B 102 mm 46 mm

No1188B Voidaan lyhentää sopivaksi tarvittaessa.

1188B

malli FC,C,AC,G 155 mm 49 mm



Painekammio Zanussi, Electrolux

Tilaus No

1355

Astianpesukoneet Zanussi ja Electrolux

LS 10,12,505,510,Cristal 51,52

113mm - ø 44 mm Zanussi

1356

Tiivistesarja



No 1186B

L3450064

No 1186

Painekammio

Tilaus No

1186

Astianpesukoneet Comenda F45,55,80

No 161305 125 mm x45 mm

1186B

Painekammion sisäputki 1/2"(10x120)

Tilaus No

1187

Astianpesukoneet Zanussi

LS50,52,75,96,LS500-LP

150 mm x65 mm

Painekammio

270



Painekammio Adler

Tilaus No			
1809			

Painekammio Adler 50 x 85 mm



Painekammio

Tilaus No			
1289			

Astianpesukoneet
Mod. Universal

www.restec.fi



1



2



3

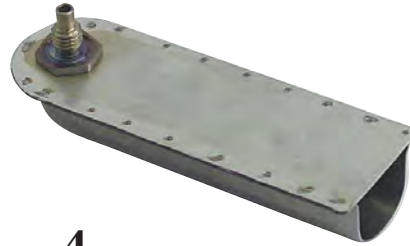

4

Mach

1	11061	Painekammio MS9451, 9501, 905, 900E		
2	11061B	Painekammion tiiviste		
3	11062	Ruuvi MS9451, 9501, 905, 900E		
4	11063	Painekammio MLP60		



1



2



3

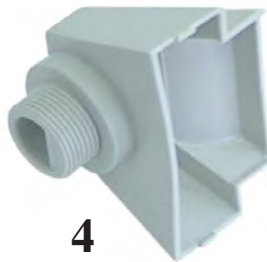

4

1	11513	Painekammion yhde	LF321	
2	11514	Painekammion tiiviste	LF321	
3	11515	Painekammion tiiviste	LF321	
4	11512	Painekammio	LF321	



1	1056	Painekammio Hobart, Fagor		
---	------	---------------------------	--	--



DIHR & METOS painekammiot

Kuva	No	Nimike			
1	1810	56 mm GS35-GASTRO450-500-750-900	Dihr		
2	1811	65 mm GS35-Gastro 11	Dihr		
3	1812	75 mm C40-GS40	Dihr		
4	1813	90 mm Derby-Turbo-Star GS50	Dihr		

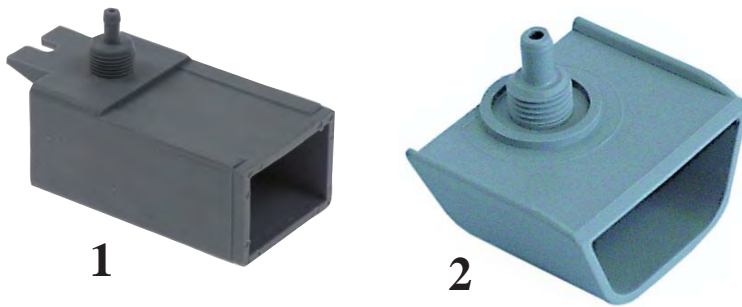

1	11275	Painekammio SILANOS N500, N700, T2000			
2	B1009	Painekammio LS5, LS6, LS8, LS10, Zanussi			



Tilaus No			
1186C			

Painekammio tiiviste Comenda

Painekammio tiiviste



Tilaus No			
1536B			

Painekammio ATA 82 x 80 mm

Angelo po

Painekammio ATA



Painekammio ATA

Tilaus No

1536

Astianpesukoneet ATA
Per.Mod.AF-AT
85/110 mm



Painekammio

Tilaus No

1541

Astianpesukoneet Elettrobar R495-708,S641,643
33x125mm

www.restec.fi

Painekammio



Painekammion osat

Tilaus No

1676

Astianpesuk.Hoonved,ComedaC95,C155

1676B

1676C

1676D



Painekammio

Tilaus No

1454

Astianpesukoneet Comenda Mod.SP



Kuva	No	Nimike			
1	259	Pinnankorkeus anturi	L143	250V	50W 1A
2	1932	Zanussi Comenda			
		5A 250V 6,35 x 0,8 LS8-10			



AISI stainless steel 304

Kuva	No	Nimike	Sopii		
1	1933	Klemmari 10-17 mm. korkeus 9 mm			
2	1934	Klemmari 15-25 mm. korkeus 9 mm			
3	1935	Klemmari 25-40 mm. korkeus 9 mm			
4	1936	Klemmari 32-50 mm. korkeus 9 mm			
4	1937	Klemmari 40-60 mm. korkeus 9 mm			
5	1938	Klemmari 58-75 mm. korkeus 9 mm			
5	1939	Klemmari 60-80 mm. korkeus 9 mm			
5	1940	Klemmari 80-100 mm. korkeus 9 mm			
6	1941	Klemmari 3 metriä korkeus 8 mm 8 kpl klipsi			
7	1098C	Klemmari 6-9 mm			
7	1098L	Klemmari 8-10 mm			
7	1098D	Klemmari 8-12 mm			
8	1529	Klemmari 18-25 mm			
9	1528	Klemmari 12-20 mm			

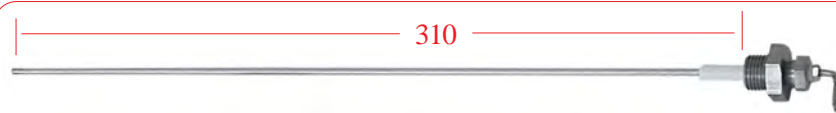

No1041 toimitetaan brobe 310 mm pitkänä, voi lyhentää tarpeen mukaan laitteeseen sopivaksi.

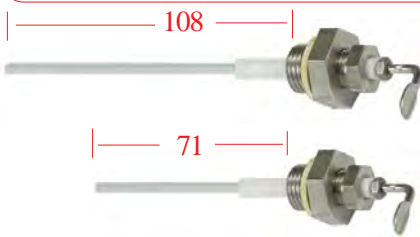

Anturin eristepituus leikattava aina alkuperäsen mukaan !



Vaihtonippa
1/4\"/>

Keittopadat,
kuivakeittosuoja kortti ym..



1	1041	Anturi 1/4\"/>
2	1041B	Anturi 1/4\"/>
3	1041C	Anturi 1/4\"/>
1	1024B	Vedenpinnansäädin RL 30/1E2C/F 5A 230V



Anturitasku,
sisämitta 7x80 mm.

Tilaus No			
1486			

Astianpesukoneet **Fagor** FI-30,48,72,80,100

porausreikä 12 mm



Kuva	No	Nimike		
1	1168	Comenda F-C70,75 1/2"-pituus 57 mm		
2	1169	Comenda 1/2"-pituus112 mm		
3	1170	Comenda 1/2"-pituus130 mm		
4	1171	Comenda 1/2"-pituus 115 mm		
5	1168B	Mutteri/tiiviste 1/2" (avainväli 30 mm)		



Anturitasku 1/2"

1084	metos		
Metos astianpesukoneet MM520,MM150			
1083B	Mutteri 1/2"		
1070	Tiiviste		



Sopii Fagor astianpesukoneisiin.

+130°C liedet,
astianpesukoneet ym...

1	8054	Kytkentärimä 5 x M6 40 A		
2	8055	Kytkentärimä 6 x M6 40 A		
3	8056	Kytkentärimä Fagor FI-30,48,64, 72		

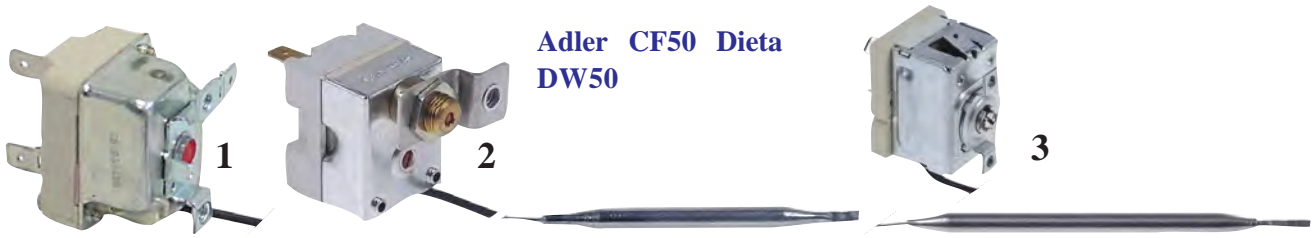

Adler CF50 Dieta DW50

Kuva	No	Nimike			
1	11375	Allastermostaatti	60°C	16A	Adler CF50 Dieta DW50
2	11376	Ylik.suoja	124°C	16A	Adler CF50 Dieta DW50
3	11377	Boileritermost.	85°C	16A	Adler CF50 Dieta DW50



Fagor termostaatit yhdellä silmäyksellä

1	1488	Allastermostaatti +66°C	Fagor FI-30,48,64,72,80,100		
2	1489B	Kumi			
3	1489	Ylikuunenemissuoja +115°C	Fagor FI-80,100,120		

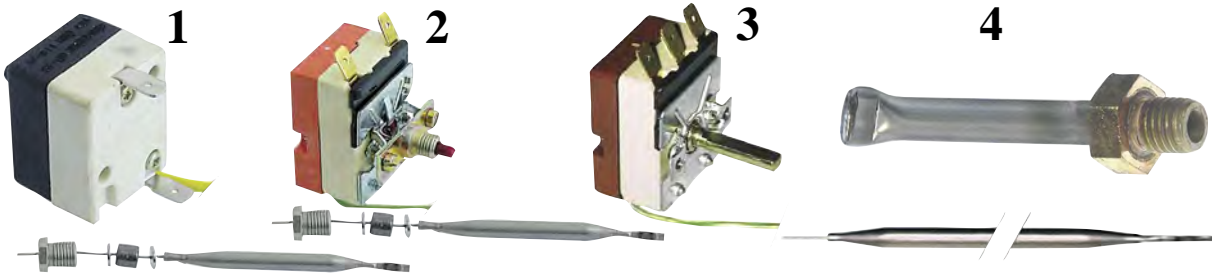

1	1491	Ylikuunenemissuoja +120°C	FI48,48B,64,64B,72,80, FI-100,120		
2	1264B	Ylikuunenemissuoja +130°C			
3	1492	Termostaatti +30-90°C	FI-30,48,48B,72,80,100		
4	1486	Anturitasku, tunneli 7x80 mm.	Fagor FI-30,48,72,80,100 reikä 12 mm		



Ylikuunenemissuoja Comenda +110°C

Tilaus No			
1694			

Astianpesukoneet Comenda
Kapilaari 1600 mm bulbo 6x70 mm
110°C



Termostaatti 30-90°C

Tilaus No			
1174			
Astianpesukoneet Comenda +40-78°C +47-85°C bulbo 6,5x95 mm			
4003	Nuppi		

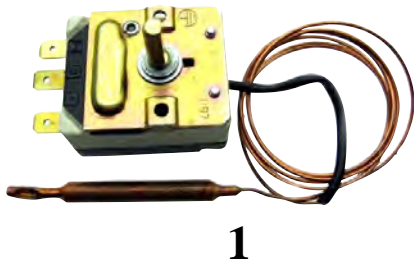

1

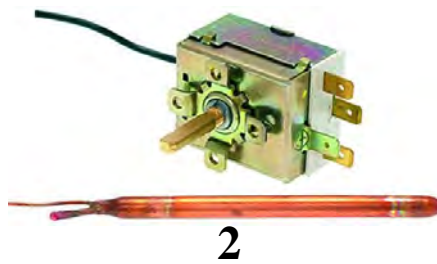

2



3

1	4015	Yleisthermostaatti +30-90°C lämpöhauteet, pesukoneet ym..		
2	4002	Termostaatti +30-90°C Muovitetulla kapilaarilla kap.2150 mm		
3	4016	Nuppi edellisiin		



Ylikuumenemissuoja
115°C

Tilaus No			
1321			

Astianpesukoneet Comenda
Cimsa
Kapilaari 1000 mm. L=100 mm.Mod. LS 1

Metos Maser AQUA 50



Ylikuumenemissuoja
+90°C

Tilaus No			
1321B			

Astianpesukoneet Boilerit
kapilaari 1000mm.bulbo 6,5x80 mm.
16A 250V



Ylikuumenemissuoja
+90+110°C

Tilaus No			
1321C			

Astianpesukoneet Boilerit
Dihr Metos
kapilaari 1500mm.bulbo 6,5x80 mm.
KytKentä takana 16A 250V

Zanussi Electrolux termostaatteja**+30-90°C****1**

Allastermostaatti

+52-60°C**2****3**

Boileritermostaatti

+112 C 16A 250V

1	1275	Zanussi Elektrolux LS50,52,75,96,500,720,860,1080 LS10,CT92-LSE22 kapilaari 1250 mm bulbo 6x175 mm		
2	1276	Zanussi Elektroluxlämpöalue +52-60°C		
3	1793	Zanussi LS3-7-8-62-63-64		

**1**

980x129x6 mm

**2**

870x77x6 mm

1	11002	Termostaatti 90°C MACH kaikki mallit		
2	11003	Ylik.suoja 125°C MACH kaikki mallit		

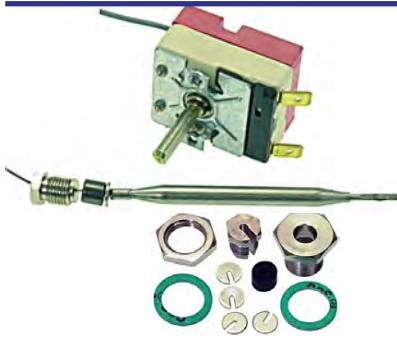
Termostaatti Electrolux
30-110°C

Tilaus No

1285

Electrolux D sarja ym..

Boilerin termostaatiksi, sisältää läpivientisarjan. Kapilaari 850 mm bulbo 6x138 mm

Sopii vanhaan WD6

Original

Tilaus No

4001

metos

Astianpesukoneet Comenda

kapilaari 1500 mm bulbo 6,5x95 mm



Termostaatti 30-90°C

Tilaus No

1172

Astianpesukoneet Comenda

kapilaari 1000 mm bulbo 9x40 mm

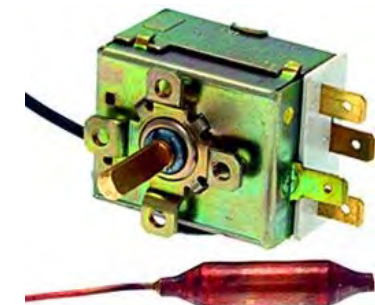

Termostaatti 30-90°C

278



Termostaatti MM1-2



Termostaatti 30-110°C

www.restec.fi

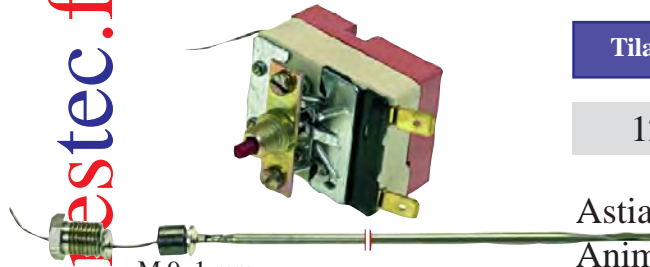

M 9x1 mm.

Ylikuumenemissuoja
+132°C

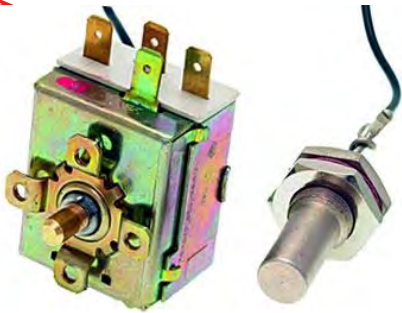

Termostaatti 0-85°C



1	5074	Merkkilamppu punainen 13mm 250V mutt.	O-reng L=60		
2	5075	Merkkilamppu oranssi 13mm 250V mutt.	O-reng L=60		
3	5076	Merkkilamppu vihreä 13mm 250V mutt.	O-reng L=60		
4	5077	Merkkilamppu vihreä 22mm 230V max 160°C			
5	5078	Merkkilamppu vihreä 22mm 400V max 160°C			

Tilaus No

1261

Metos

Astianpesukoneet Metos MM1-2

Dühr GASTRO 750,900,GS50

Termostaatti 0...+90°C 1500 mm bulbo 6,5x90

Metos Maser AQUA 50

Tilaus No

1085

Metos

Metos astianpesukoneet MM60,MM40,MM20
boilerin termostaatti

1085B

Sama ruuvi säädöllä

Tilaus No

1264

Astianpesukoneet Electrolux D-sarja ym..

Animo kahvinkeitin

Kapilaari 850 mm.bulbo 3,1 x 250 mm

55.13522.020

Tilaus No

1414

Astianpesukoneet Wolk/Elettrobar

S 621,635

0-85°C kapilaari 550 mm.bulbo o 14/mm

mod.TR 711



1

Boileri Termostaatti
+80 C

2

Boileri ylik.suoja
+110 C

3

Allastermostaatti +60 C



4

Allas ylik.suoja +95 C



5

Boileritermostaatti
+90C

6

Boileri ylik.suoja
+112 C 16A 250V

7

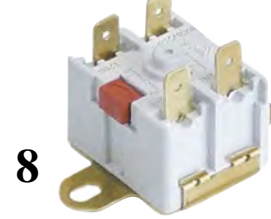
Boileri ylik.suoja
+127 C 16A 250V

8

Boileri ylik.suoja
+180 C

Kuva	No	Nimike		
1	1794	Elettrobar 236048 Colged E35-40		
2	1795	Elettrobar 236039 Colged E41-42-45-46		
3	1796	Elettrobar 236035 Colged E35-40-41-42		
4	1797	Elettrobar 236047 Colged ,DRT 140E35-40		
5	1798	Elettrobar 236052 Colged		
6	1793	Zanussi LS3-7-8-62-63-64		
7	11600	Altaan ylik.suoja 127°C 16A MS905NEW, MS905TOP		
8	B1134	Boilerin ylik.suoja Dhr, Fimar, Kromo, Faba +180°C		

Amatis, ASCASO, Hemerson,
Lamber, OEM, Rancilio, Rhima, Rosinox

1	1365	Luukunsalpa	13x24 mm	
2	1366	Luukunsalpavaste	38x25 mm	



Kuva	No	Nimike			
1	11365	Ohjelmakytkimen nuppi	Adler CF50 Dieta DW50		
2	11369	Luukun lukko	Adler CF50 Dieta DW50		
3	11366	Luukonkiinnitysruuvi 12051	Adler CF50 Dieta DW50		
4	11370	Luukun lukkon vaste	Adler CF50 Dieta DW50		
5	11367	Luukun lukkon jousi	Adler CF50 Dieta DW50		
6	11368	Luukun lukkon kieli	Adler CF50 Dieta DW50		
7	11386	Ovikytkin	Adler CF50 Dieta DW50		
8	11398	Ovikytkimen pikkuosat	Adler CF50 Dieta DW50		



1	11587	Boileri DS 1000, DS 1200 DF1201			
2	1674	Adler A720,900 350 mm	6 kW		

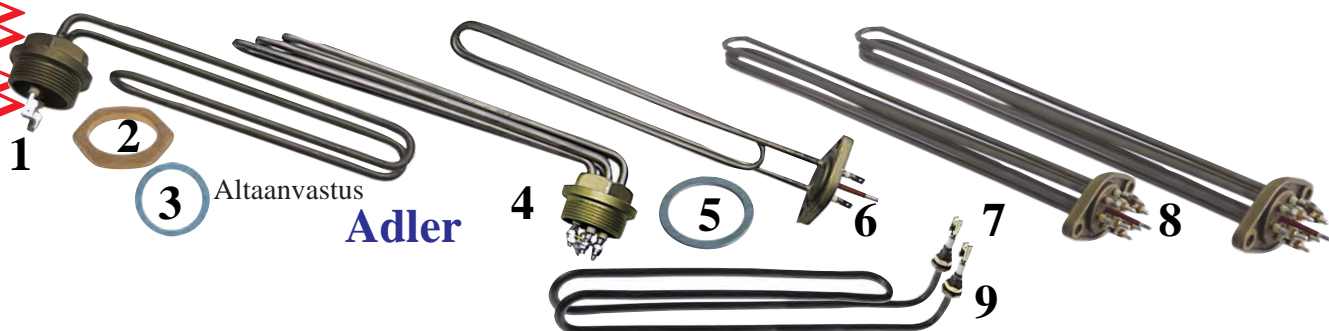

1	1950	Adler CF50,DS600 2,8kW 245 mm.1½”(48mm)			
2	1950C	Adler CF50,DS600 mutteri 1½” 60x8 mm			
3	1950D	Adler CF50,DS600 Tiiviste1½” 60x3mm			
4	1950B	Adler DS1200	4kW		
5	1674D	Vastuksen tiiviste 52x42.5x6 mm			
6	1674C	Adler CF50	2,8kW		
7	1674	Adler A720,900 350 mm	6kW		
8	1674B	Adler DS1200 CF 1100F1201	9kW		
9	B1229	Vastus 2kW 305 mm M10x1 Dieta DW50			



1

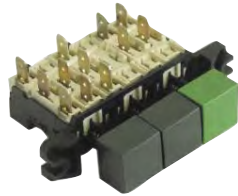

2



3

Käyttökytkin Adler

1	1670	Adler 20064 B100-B101-B201-B101F-B301-B40-CF11-CF70-DS11-DS101-DS412-DSF11-DSF103-DS21-DS201-B102-B103-B103F-B203
2	1670B	Adler DS1200-A720, A500-A1080-CF1000-F1201No 20063
3	1670C	Adler B303F-VB41-A350-CF35-CF40-DS400-CF50-CF103-DS13-DS103-DSF13-DSF103-DS23-DS203

1



2



3



1	B1361	Pesuputken tulppa	Adler 1200, DW50
2	B1362	Pesuputken tulppan tiiviste	Adler 1200, DW50
3	B1363	Pesuputki	Adler 1200, DW50

1



2



3



4



1	11164	HuuhTELUPUTKEN tulppa	Adler 1200, DW50
2	11163	HuuhTELUPUTKEN tulppan tiiviste	Adler 1200, DW50
3	11162	HuuhTELUPUTKI Vasen	Adler 1200, DW50
4	11161	HuuhTELUPUTKI Oikea	Adler 1200, DW50



1772

Poistoletku No7006
DV50, DV60

1



2



3



4

25 mm

36 mm

1	1765	Adler CF50 FIR2265A0 0,75PS 230V Sopii meiko DV 80(Käännettävä pesä vasemmalle ylös)
2	1662	Adler 1200 Tulo 45mm lähtö 43 mm Tipo 4217/R)0,75Hp 400V Saatavana myös 230V :sena
3	6140	Simag SD 100W Adler, Dieta DW50
4	11900	Poistopumpunletku pohjak. Adler CF50, AT60



1

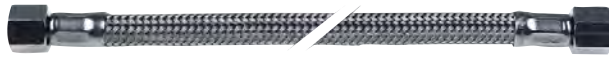

2

1	B1334	Roskasihdin pidiketappi	Adler DW50/CF50
2	11236	Yhdysletku Adler CF50 L500 mm 3/4"	



1



2

1	1360	Adler11525 CF1000, DS1200, F1201
2	1361	Laakeri 10563



1	B1260	Adler 1200 Kuvun johde
---	-------	------------------------



1	1608	Astianpesukoneet Napa Adler 1200		
2	1774	Astianpesukoneet Adler CF40, CF50, CF70 D2240 Napa		
3	1775	Yhde		
4	1944	Adler DS1200 CF 1100F1201		
5	1944B	Tiiviste Sopii 1608, 1774, 1944		
6	1904	40/20 Adler 20053 Hoonved		
6	1951	60/25 Adler B40,B41CF50,CF70		
6	1952	155/40 Adler DS1200, DS2000	30,05	24,05



1	1609	Astianpesukoneet Adler 1200 DW50		
2	1772	Huuhdelusuutin Adler CF-35-40-235 DS-240-400-412		
3	B1012	Mutteri pesulapaan CF50, CF70, CF100, 12020 M8		
4	B1216B	Mutteri roskasihtiin LS5 M6 36/10 Muovi		
5	1609B	Laakeriholkki 16x12x10		
6	11538	Ilmaventtiili Adler DS400,		

tec.fi



www

1	B1002	Poistoyhde CF50 10347		
2	B1003	Mutteri		
3	B1004	Tiiviste 3,53x40,86 mm		
4	B1011	Ylivuotoputki180111w1tki CF50, CF70, 15017		
5	B1143	Ylivuotoputki150131 DS1200		
6	1809	Painekammio Adler 10528 50 x 85 mm		

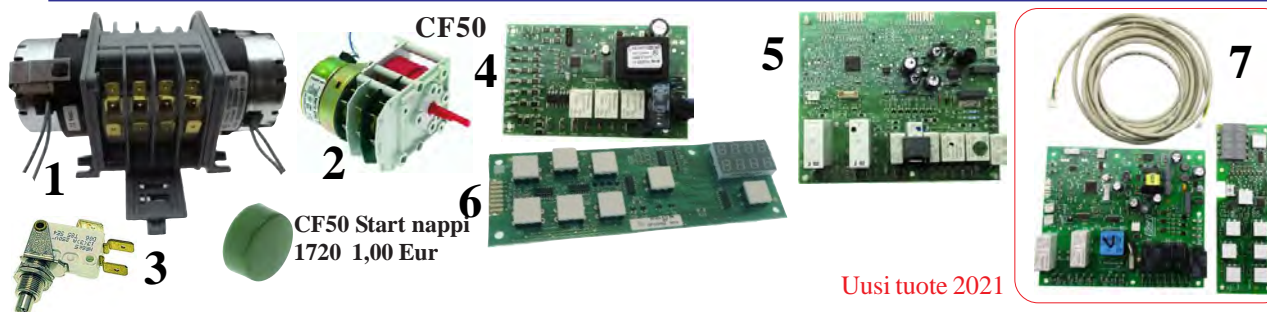

Uusi tuote 2021

1	1954	Astianpesukoneet Adler 20559 DS1200		
2	1955	CF50, CF70, CF1000, F1201, DS600, A350, A1080		
3	1160	Kuvun mikrokytkin DS1200		
4	11426	Ohjelmakortti ECO50-1000-35-40		
5	11424	Ohjelmakortti AT50, 40, 60, CF1201AE, PM		
6	11424B	Ohjauspaneeli AT50, 40, 60, CF1201AE, PM		
7	11424C	Ohjauspaneeli sarja AT50, 40, 60, CF1201AE, PM		

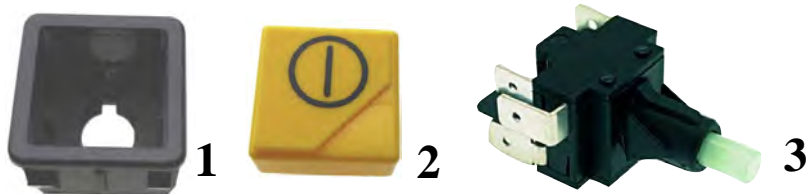
Käyttökytkin Adler

Kuva	No	Nimike		
1	1721	Käyttökytkimen runko 28x28 mm ECO50, 1000		
2	1722	Käyttökytkimen painike 23x23 mm ECO50, 1000		
2	1715B	Kytkin (pito) Elettrobar , Metos, Dühr, Adler		



1	11004	Lämpöm. 58x25,5 mm -40...+110°C 230V DW50		
2	6224	Elektron. lämpömittari LAE LTS12PTE		

Kylmäkalusteet, aukko 70x29 mm. min/max näyttö -50...+150°C PTC 1000 230V 2W

ATA astianpesukoneet

1633

**Huuhtelusuutin ATA**

1	1633	Huuhtelusuutin osa ATA AF 78, AL20, 21, 25, 26		
---	------	--	--	--

Pesusuutin ATA

1	1637	Pesusuutin osa ATA		
2	1638	Pesusuutin osa ATA		
3	1639	Pesusuutin osa ATA		
4	1636	Pesusuutin osa ATA		
5	1635	Pesusuutin ATA		

Pesuarren laakeri ATA

1	B1186	Astianpesukoneet ATA Per AL-AF laakeri		
2	1856	Astianpesukoneet ATA Per AL-AF		
3	1857	ATA Per AL-AF		
4	B1184	ATA pesuarrenlaakeri		



1	11755	Sormiruuvi ATA AF88, AL401, AL45, AL450		
2	11760	Pusla ATA AF55, AL401, AL45, AL450		
3	11761	Pusla ATA AF55, AL401, AL45, AL450		
4	1287C	AL50,60,AF73,78 AT95,105		



Kuva	No	Nimike		
1	11742	Magneetti ATA 63x18,7x11 mm		
2	11741	Magneettikytkin ATA 65x20x9 mm		
3	11732	Termostat 55°C Dühr, ATA AL03, AL05, AL10		
4	11730	Termostaatti 90°C ATA, Elettrobar		
5	11740	Lattakaapeli 16nap. ATA		

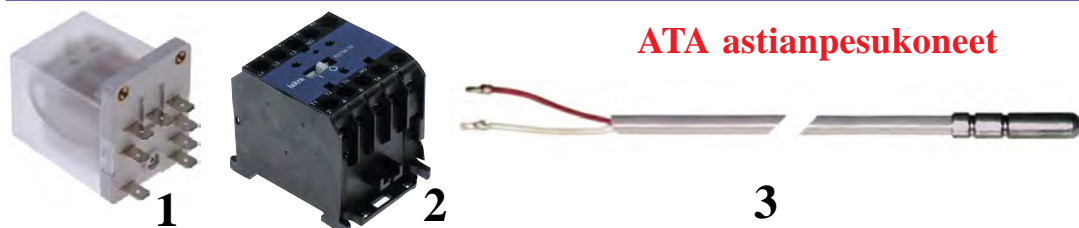

ATA astianpesukoneet

1	11747	250V 16A 3xNO ATA 1075 Rele B 1/2		
2	1759	230V 20A 4 x NO (sulkeutuva) <i>Erikoismatala</i>		
3	6229	PTC Anturi 1 kohm kaapeli 3m		

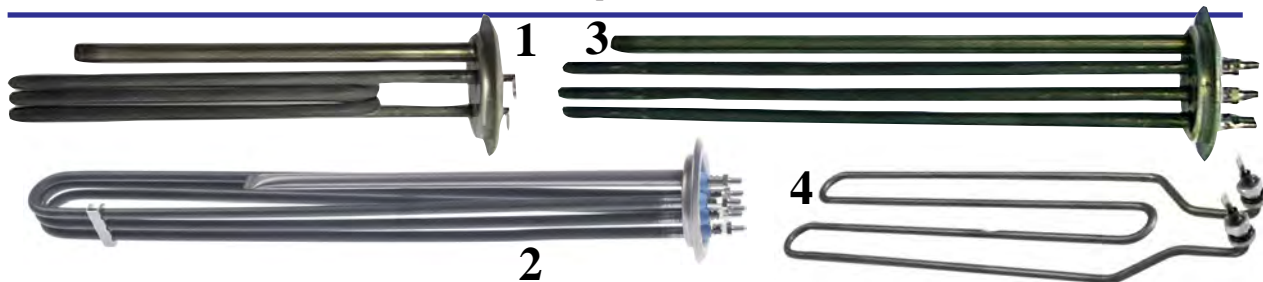

1	11720	Vastus 2,5 kW230V ATA AL30, AL35, AL45		
2	11721	Vastus 3,0 kW400V ATA AF73, AF78, AL50, AL60		
3	11722	Vastus 6,0 kW400V ATA AF78, AF88		
4	11723	Altaanvastus 6,0 kW400V ATA AF55		

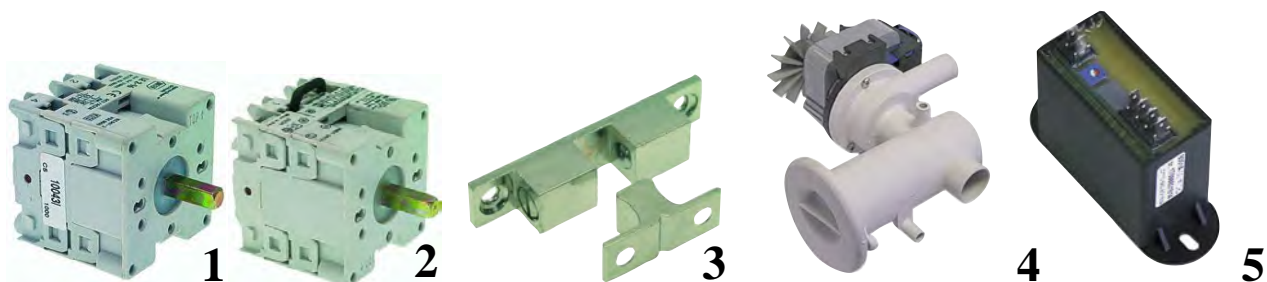

1	1656	ATA 4202,7606		
2	1657	ATA AL 30,46		
3	1801	Lukko salpa ATA		
4	1962	ATA AL50PS, AL60PS, AF73PS, AF78PS100W		
5	1364	ATA Johtokyky pesuainekortti		



Kuva	No	Nimike		
1	1458	ATA Tulo 45 mm, lähtö 40 mm Mod.1021 SINISTRA 320L/min. 0,75Hp-0,55Kw-4A 230V		
2	1663	AF-78 C4630 0,74 kW L=325 mm 230V		
3	1457	ATA 7207 Tulo 45mm, lähtö 40 mm. Mod.430 SINISTRA 0,5Hp 230V 12,5 uf 0,37 Kw 2,5A		
4	1835	ATA 0,75Hp No 4683 kondensaattori 12,5 µF RPM 2850 230V AL50-AL60-AF73-AF78		

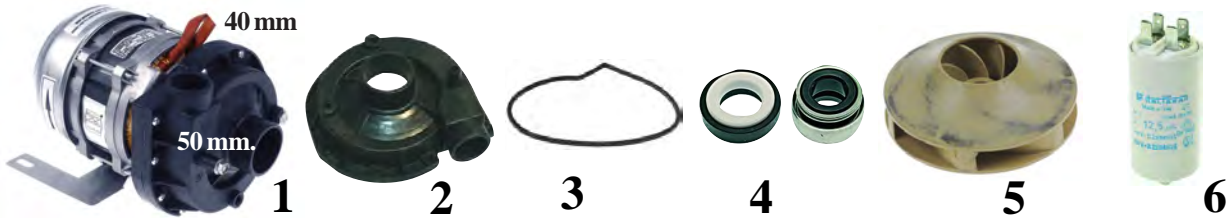

1	11700	ATA Tulo 50 mm, lähtö 40 mm Mod.ZF350VSX 0,8HP		
2	11701	Kansi ATA Mod.ZF350VSX		
3	11703	Tiiviste ATA Mod.ZF350VSX		
4	1049	12mm akselitiiviste ATA Mod.ZF350VSX		
5	11702	Siipipyörä ATA Mod.ZF350VSX		
6	1822	Kondensaattori 12,5 µF ATA Mod.ZF350VSX		



1	11705	Pesupumppu RPM 28500, 75Hp 230V AL54-AL55-ALP54		
2	1233	11 mm akselitiiviste		
3	11205	Siipipyörä sopii No1835 ja 11706 103 mm		
4	1822	Kondensaattori 12,5 µF ATA		



Pesuainekortit, johtokykyyn perustuva

1	1364	ATA		
---	------	-----	--	--

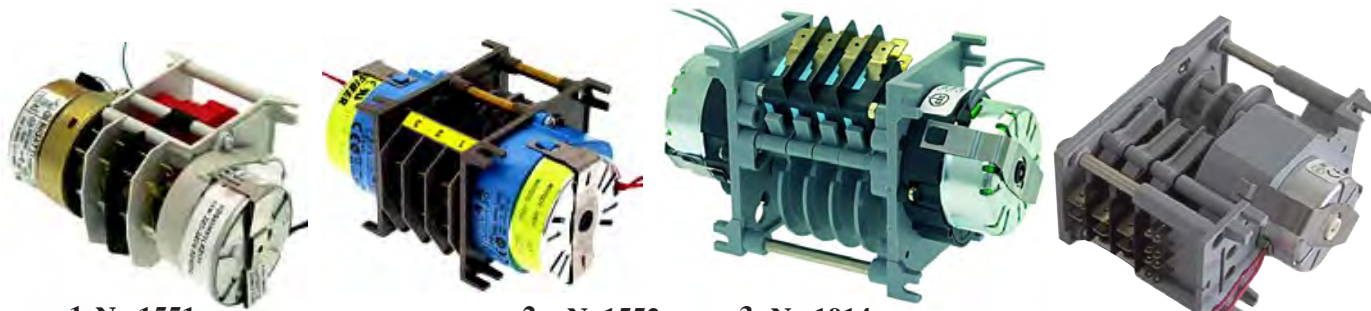

1 No 1551

2 No1552

3 No 1914

4 NoB1142

Ohjelmakytkin astianpesukoneet ATA

Kuva	No	Nimike			
1	1551	No 4240 D4 kolmella kontaktilla	ATA	AF73,78	
2	1552	No 6680 ATA D94 neljällä kontaktilla			
3	1914	4904DV 4 kytkintä ATA 9815AT95-105-110	60/216 sek.		
4	B1142	7803FI 3 kytkintä ATA AL54, AL55, AL03, AL07	4717		



1



2



3



4

1	1907	123/75	ATA AT95-105-110		
1	B1062	55/30	ATA AL20, AL21, AL25, AL26 DIHR		
2	1669	ATA 423 E 2502	Starttikytkin kaluste		
3	1716	ATA, Adler Adler CF50-CF1201	Starttikytkin		
4	1095	ATA, ElettrobarMalli DB/ 230V			



2



5



6



7



4



1

ATA ja Zanussi ylivuotoputket

1	1287	ATA Mod.AL50,AF78	42x155 mm		
2	11710	ATA AF55, AT900	40x130 mm		
2	11711	ATA AL54, AL55	41x127 mm		
3	1287B	ATA AT95,105	37x315 mm		
4	1287D	ATA AF 83,88	42x175 mm.		
5	1287F	ATA AL55-AF61-78 ATA	40 x 216 mm		
6	1675	Zanussi LS10-LS12	40x400 mm		
7	B1026	Zanussi LS6, LS7, LS8	26x280 mm		

1



2



1	7002	Poistoletku ATA 31x40 mm			
2	1093	Huuhteluainepumppu DIPSE 0-5 cm3 6 mm letkut			

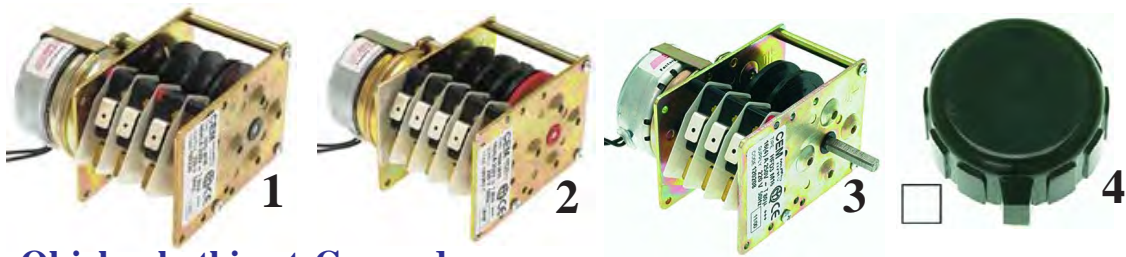

Ohjelmakytkimet Comenda

Kuva	No	Nimike		
1	1549	Astianpesukoneet Comenda R40,F45-65 150/18 sec. 3 kytkintä mod.HH3M16 Säädettävä huuhteluaika !		
2	1550	Astianpesukoneet Comenda R40,F45-65,T 120 sec. 4 kytkintä mod.HH4M16		
3	1165	mallit: B41-42-F2-C33-34		
4	1163	Nuppi		



1	1164C	Astianpesuk. Comenda F65100/150 sec.		
2	1164D	Astianpesuk. Comenda LF320,F55120/180 sec.		
3	1164	Astianpesuk. Comenda C-95 75-120-180 sec.		
3	1164B	Astianpesuk. Comenda C-95 60-85-120 sec.		



NEW

1	11123	Ohjelmakortti LF321, LF322, LC900, LC700		
---	-------	--	--	--



1	1284C	50/30 Comenda F45 mod.760 A1		
1	1284	190/80 Comenda C95-155, 760 CM3		
2	11256	190/40 Comenda ECOTEMP, GE, CRC, GF, C		
3	11120	28/12 Comenda LF321, LF322		

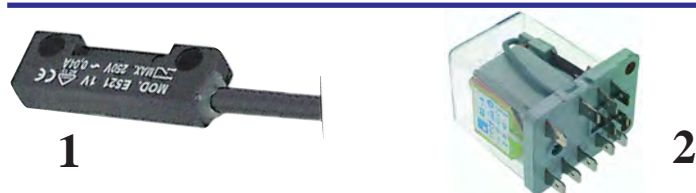

1	11122	Luukunkytkin Comenda LF322 0,4A250V 40x13x8		
2	1166	24V 5A Comenda C-95		
2	1166B	230V 5A Comenda C-95		

Merkkilamppu 25x25 Comenda

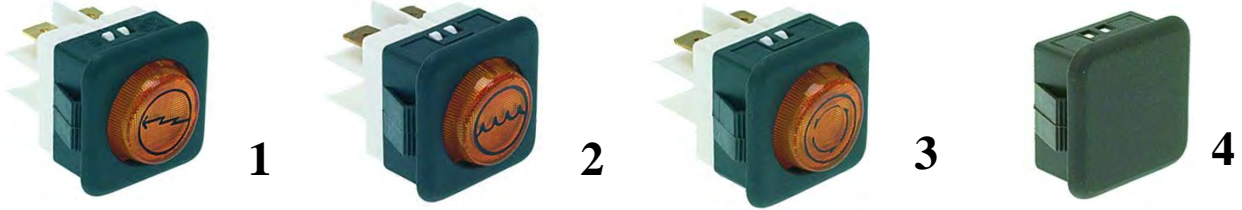

Kuva	No	Nimike		
1	1265	Comenda	Aukko 25x25 F45,55,V18	
2	1281	Comenda	Aukko 25x25 F45,55,V18	
3	1282	Comenda	Aukko 25x25 F45,55,V18	
4	1283	Comenda	peitelevy Aukko 25x25 F45,55,V18	

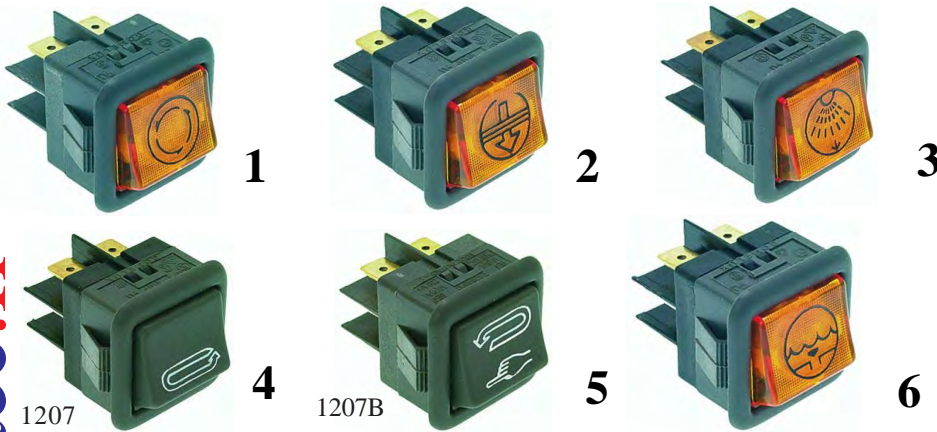

Kytkimet 25x25

Pulssikytkimet malli
Comenda
16A 250 V 100°C
25 x 25 mm.

1	1294	Ohjelma	Start		
2	1295	Poisto	Start		ei saa enään
3	1296	Huuhtelu	Start		
5	1207	B2-5-8-11	Start	Mod CM7	
6	1207B	Vaihtokytkin	Start		
7	1208	B2-5-8-11	Start	Mod CM6,	



Comenda ylivuotoputket

1	1288D	F3,80 C30	38x210 mm		
2	1288	Mod. CM 1 F2,45,55, LF320	38x180 mm		ei saa enään
2	1288E	Mod. LF543			
3	1288B	Mod. B 10, 111, 12	40x160 mm		
4	1436	Mod. BR-BC	30x210		
5	1437	C95,155,165	40x400 mm		
6	1437B	C34-S90	38x185 mm		
8	1288C	Comenda	42/45x35,7x7		
7	1436B	Comenda	DE156		



Kuva	No	Nimike		
1	1278	Comenda F45,80		
2	1863	O-reng Comenda 1278 sekä 1861		
3	1862	O-reng Comenda 1278sekä 1861		
4	1278D	Comenda 1LP360,F45,F55,F65,F80		
	1278E	Tiivistesarja		
5	1861	Comenda 190208 B13T-14-15-16-18-19 LF320		Ei saa enään !



1	1278B	Comenda F-C 30,35		
2	1278C	Comenda BC,BCA,FC43,F43A		
3	1877	O-reng Comenda Dihr 13008 Zanussi 065506		
4	1876	O-reng Comenda O-reng.Sopii 1278C 87x81x3		

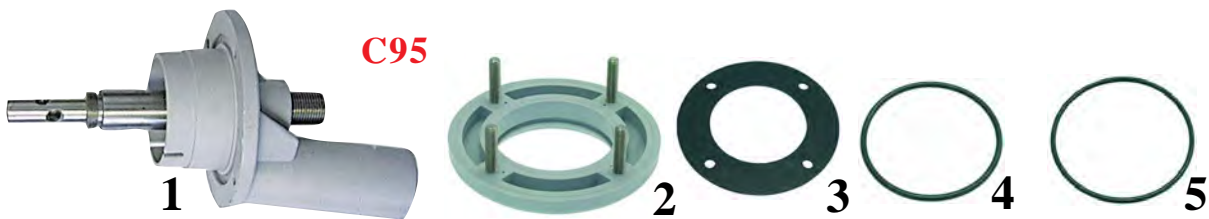

1	1866	Alanapa Comenda C95-C55		
2	1867	Kiinnitysrengas Comenda C95		
3	1868	Tiiviste Comenda C95		
4	1869	O-reng Comenda 0167 EPDM 70.56x63.5x3.53		
5	1870	O-reng Comenda 03231 EPDM		



1	1871	Suihkunapa ComendaC-70-C75-C80-LP360		Ei saa enään !
2	1872	Akseli ComendaC-70-C75-C80-LP360		
3	1573	FC53, FC54, FC533, FC543, FC544		
4	1574	FC53, FC54, FC533, FC543, FC544		
5	1575	FC53, FC54, FC533, FC543, FC544		



1	11540	Ylivuotoputkenhattu	Comenda LF322, LF321		
2	11541	Ylivuotoputki	Comenda LF322, LF321 120 mm		
3	11542	Ylivuotoputkentiiviste	Comenda LF322 3,53x20,22 mm		
4	11539	Pesutilansihti 250x265	Comenda LF322, LF321		
5	11125	Yliv.putken kiinnitin	Comenda LF322, LF321		
6	11126	Yliv.putken jousi	Comenda LF322,		
7	11127	Poistoyhde(pumpullinen)	Comenda LF322MP		
8	11133	Poistoyhde(pumputon)	Comenda LF322RCD		
9	11133B	Tiiviste (11127 ja 11133)	Comenda LF322RCD		



1	11131	Alavedenjakaja	Comenda LF322, LF321		
2	1423B	Tiiviste 5,34mm ID ø 47mm			
3	11129	Pesutorni	Comenda LF322, LF321		
4	11130	Pesuarren tuki	Comenda LF322, LF321		
5	11128	Pesuarren lukitusmutteri	Comenda LF322, LF321		
6	11145	Huuhteluakselin pusla	Comenda LF322, LF321		
7	1575	Huuhteluvarren laakeri FC, C75, C75B , LF322			
8	11132	Ylävedenjakaja	Comenda LF322, LF321		
9	1423B	Tiiviste 5,34mm ID ø 47mm			

Comenda muut vastukset sivulla 219



1	1058	Vastus 4200W400V R70, C30, L40, LF321, 322 Comenda		
2	11140	Vastus 5000W400V LF321, 322 Comenda		
3	11141	Vastus 2000W230V LF321, 322 Comenda		



1	B1190	Comenda pesutorni FC_,FC_A, FC_CPT		
2	1863	Comenda O-reg FC_,FC_A, FC_CPT		
3	1862	Comenda O-reg FC_,FC_A, FC_CPT		
4	B1193	Comenda pesutorni FC_E,FC_EA		Ei saa enään
5	1863	Comenda O-reg FC_E,FC_EA		
6	1862	Comenda O-reg FC_E,FC_EA		
7	B1194	Comenda O-reg FC_E,FC_EA		



Kuva	No	Nimike		
1	1193	Astianpesukoneet Comenda F45,80 (50 cm.)		
2	1193B	Laakeriholkki		
3	1194	Pesusuutin Comenda F45,80		
4	1194B	O-reng		
5	1195	Huuhtelusuutin		
6	1195 B	O-reng		
7	1193C	Pesuputken pääty Comenda		
8	1193F	Pesuputken pääty O-reng		
9	1193D	Huuhteluputken pääty Comenda		
10	1193E	Huuhteluputken pääty O-reng Comenda		



1	1873	Pesuvarsi 500 mm. Comenda C34-C33-LC38		
2	1451	ComendaC 34		
3	1451B	Laakeriholkki (tarvitaan 2 kpl)		
4	1199	Päätytulppa Comenda		
5	1199B	Tiiviste edell. O-reng 06225 NBR ø 6,7 mm		
6	1238	Pesusuutin C34		
7	1240	Pesusuutin sokea C34		
8	1873D	Pesusuutin C34		
6	1873E	Pesusuutin C34		



1	1452	Comenda No 191030 C 34		
2	1193B	Laakeriholkki (tarvitaan 2 kpl)		
3	1196	Huuhtelusuutin Comenda C-34		
4	1196C	Korvaava suutin Comenda, Dihr		
5	1198	Huuhteluputken tulppa Comenda		
6	1198B	Tiiviste edell.		
7	1239	Huuhtelusuutin Comenda		
8	1241	Huuhtelusuutin Comenda		
9	1241B	Tiiviste Huuhtelusuutin Comenda		

**C-LF-F****Tarkista suuttimen kätsisyys !**

Kuva	No	Nimike		
1	1444	Comenda F-C 30,35 50 cm		
2	1197	Comenda		
3	1196	Huuhtelusuutin Comenda		
4	1198	Huuhteluputken tulppa Comenda		
5	1198B	Tiiviste edell.		
6	1199	Päätytulppa Comenda		

**C-LF-F**

1	1540	Pesukeskiö Comenda F-C 30,35		
2	1238	Pesusuutin		
3	1240	Pesusuutin sokea		
4	1239	Huuhtelusuutin Comenda		
5	1241	Huuhtelusuutin Comenda		
6	1241B	Tiiviste Huuhtelusuutin Comenda		
7	1193B	Laakeriholkki (tarvitaan 2 kpl)		

**C95**

1	1874	Comenda Hoonved		
2	1875	o-reng 1,78x30,35x2		
3	1858	Comenda sopii Comendan pesuvarteen C95		
4	1859	Comenda sopii Comendan pesuvarteen F45		
5	1860	sopii Comendan pesuvarteen C30-F2-F3-F300		
6	B1164	sopii Comendan huuhteluvarteen FC, C75, C75B		



1	11544	Comenda pesuvarren laakeri ARM C90E28/24,5x20x22,75		
---	-------	---	--	--



1	11545	Comenda suutin setti LC 700, 900, 120		
2	11178	Pesutornin tiiviste 50x36x4 LC380, 400, C, EC		



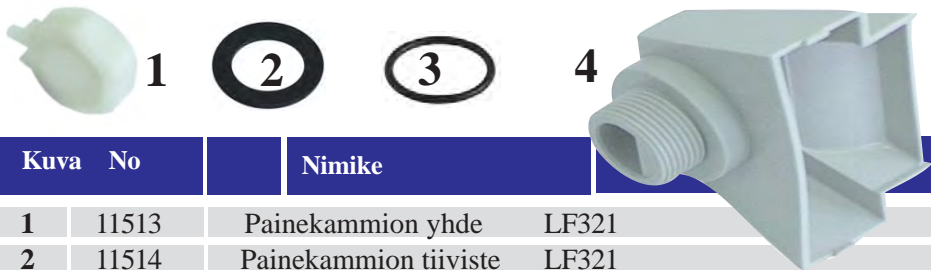

Kuva	No	Nimike			
1	11513	Painekammion yhde	LF321		
2	11514	Painekammion tiiviste	LF321		
3	11515	Painekammion tiiviste	LF321		
4	11512	Painekammio	LF321	1	



Pituus 145 mm-
35/27 mm



1	11172	Comenda T-yhde FC, LF, AC, GE			
2	11173	Comenda Letku FC, LF, AC, GE 1005RCD			



LGB ZF131DX kondens.6,3uf L=195 mm

1	11175	Huuhdelup. 0,29Kw 230V 28/28mm Comenda F,FC,C,LF			
---	-------	---	--	--	--

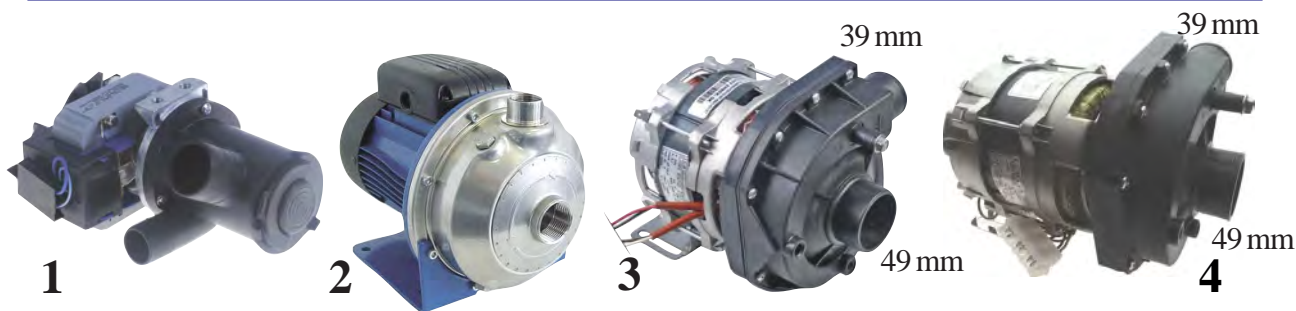

1	11517	Poistopumppu Comenda LF322			
2	11498	Paineen korotusp.0,64Kw 400V 1 1/4" Comenda			
2	11499	Paineen korotusp.0,64Kw 230V 1 1/4" Comenda			
3	1205B	Comenda LF322 ZF350SX 0,62 kW 230V			
4	11150	Comenda ZF350SX 0,45kW 400V	1		



1	1168	Comenda F-C70,75 1/2"- pituus 57 mm			
2	1169	Comenda 1/2"-pituus112 mm			
3	1170	Comenda 1/2"-pituus130 mm			
4	1171	Comenda No 1/2"-pituus 115 mm			
5	1168B	Mutteri/tiiviste 1/2" (avainväli 30 mm)			



Comenda huuhteluyhteet

Kuva	No	Nimike			
1	1189F	Huuhtelukulmayhde	C70-C155		
2	1190	Liitin	C33,34		
3	1189	Huuhteluputken kulma	C70-C155		
4	1189C	Mutteri	C70-C155		
5	1189D	Letku 300 mm			
6	1189E	Huuhteluletkuliitin	C70-C155		



Comenda varaosia

1	1543	Lukkosalpa	B-F-sarjaan		
2	1544	Lukkosalpa	BR,BC,FC		
3	1799	Luukun tangon mutteri			
4	1542	Kahva 175mm.	B-F sarjaan		
5	1792	Ilmaventtiili	C95,C55,C165		



1	1431	Yleiskahva	300 x 42		
2	1435	Luukun lukko Hoonved, Comenda			Ei saa enään
3	1545	Lämpömittari 52 mm 0-120°C			



1	1546	Luukun jousi Patatiski koneeseen			
2	11115	Luukun jousi LF322			

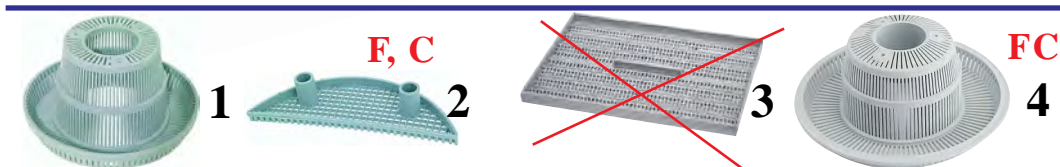

1	1183	Comenda B13,19-F-C30			
2	1185	Comenda puolikuu			
3	1184	Comenda C34,110-S90 25,5X20 cm			Ei saa enään
4	B1196	Comenda sihti FC53/54/544-LC 700/900/1200			



1	1191D	Nuppi Comenda			
2	1191E	Kiinnitysrous Comenda			
3	B1146	Valintakytkin 120722 LF320, 320A, 320LA			



1	6185	Magneettikytkin 65x20 mm 1NO MACH
2	11001	Magneettirauta ennen 11/2017 MACH
3	11603	Magneettiraudan kiinnike MACH
4	B1167	Magneettir. Uudet mallit jälk. 11/2017 63x10,7 mm /52 mm

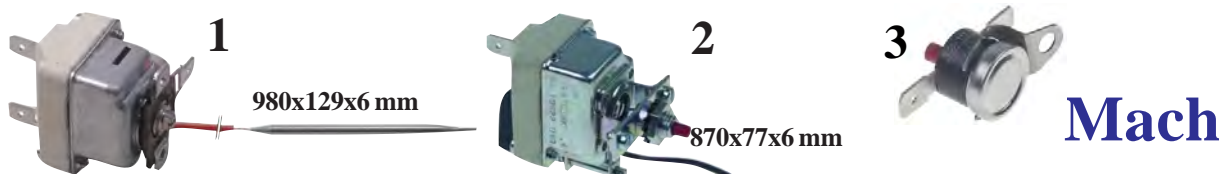

1	11002	Termostaatti 90°C MACH kaikki mallit
2	11003	Ylik.suoja 125°C MACH vanhat ennen 2013
3	11600	Altaan ylik.suoja 127°C 16A MS905NEW, MS905TOP

11600 Uudet mallit kupu-/luukkukoneet



1	6207D	Rele AZ2280 1C 20A/10A-240V NO/NC
2	1759	230V 20A 4 x NO (sulkeutuva) <i>Erikoismatala</i>
2	1760	230V 20A 3 x NO+1 x NC <i>Erikoismatala</i>
3	1759B	Apukäripakka 2 x NO+2 x NC <i>Sopii K03C/K07C</i>
4	11085	Kontaktori 230V 20A 4xNO kaikki mallit
5	8058	230V 4 x NO AC1 20A AC3 5,9KW DIHR MM2



MS 905 NEW
sopii No1907
123/75

Mach

1	11008	Painekytk. 56/25mbar MS905-900E-9451-9501
2	11009	Painekytkin 205/95mbar MACH patak.MLP
3	11010	Painekytkin 35/17mbar MLP/60 boileriin

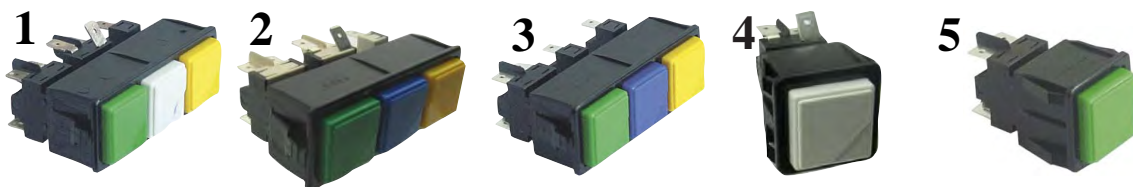

1	11011	Käyttökytkin MS9451, 9501, 905, MLP60
2	11012	Käyttökytkin MLP60E, MS900E
3	11014	Käyttökytkin MS900E
4	11013	Käyttökytkin MS900E
5	11187	Käyttökytkin MLP140, MLP60, MLP70, MLP80



1	11025	Merkkilamppu oranssi 230V	500064500
2	11027	Merkkilamppu vihreä 230V	500064600
3	11028 B	Linssi väritön 6 mm	500110300





1	11005	Ohjelmakortti MS905, 9451, 9501
2	11651	Ohjelmakortti MACH MS9120TOP
3	11652	Panelikortti MACH MS9120TOP



1 Muista lisätä 8A sulake relekortteihin ! 11005, 11951, 11182
Ei tule kortin mukana.

1	11182	Ohjelmakortti MACH DT, HT	uusi sarja v.20
2	11181	Panelikortti MACH DT, HT	uusi sarja v.20
3	11183	Lämpöanturi MACH DT, HT	uusi sarja v.20

www.restec.fi

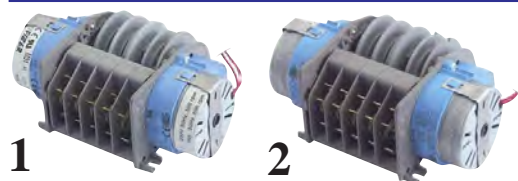

Mach

1	11006	Ohjelmakytkin 6s/6min 5 kytkintä MLP60E
2	11007	Ohjelmakytkin 6s/3min 5 kytkintä Kupuk.
3	11180	Ohjelmakortti MLP140,MLP60,MLP70,MLP80



Ohut malli

dixell

1	11179	Näppäinpaneli MLP140,MLP60,MLP70,MLP80
2	11004	Lämpöm. 58x25,5 mm -40...+110°C 230V
3	11403	Lämpöm. 57x25 mm -40...+110°C 230V
4	11404	Anturi NTC

Anturi NTC
No 11404

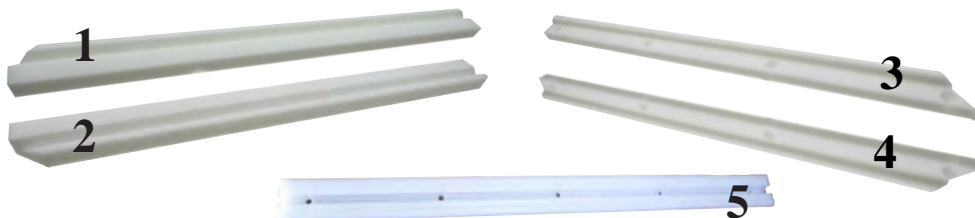

1	11619	Luukunjohde MLP140, MLP60, MLP60E, MLP70, MLP80 DX	L=500 mm
2	11620	Luukunjohde MLP140, MLP60, MLP60E, MLP70, MLP80 SX	L=500 mm
3	11621	Runko-osa MLP140, MLP60, MLP60E, MLP70, MLP80 DX	L=505 mm
4	11622	Runko-osa MLP140, MLP60, MLP60E, MLP70, MLP80 SX	L=505 mm
5	11618	Kuvun johde MS905NEW, MS905TOP	



Kuva	No	Nimike		
1	11015	Vastus 3000W 205mm tiiv.47,5mm MS900E		
2	11016	Vastus 3000W 260mm tiiv.47,5mm MS9451, 9501		
3	1423B	Tiiviste 5,34x47		
4	11018	Vastus 2500W Allasvastus luukkukoneet		



2

11017B korvaavat:
1978 ja 1423

Mach

1	11017	Vastus 6kW 400mm MLP60E, MS900E, 905		
1	11017B	Vastus 4,5kW 400mm MLP60E, MS900E, 905		
2	1423B	Tiiviste 5,34x47		
1	11501	Vastus 9kW 395mm MLP60E, MS900E, 905		



1



2



3



4



5

1	11611	Altaan vastus MS905NEW, NEW, TOP		
2	11600	Altaan ylik.suoja 127°C 16A MS905NEW, MS905TOP		
3	11663	Pohjakaivo MS9100-9120		
4	11666	Pohjakaivo HT504 Uusi tuote 2021		
5	11664	Pohjakaivon tiiviste MS9100-9120, HT504		

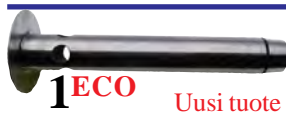

1 ECO

Uusi tuote 2021

2 ECO



3



8



4



5



6



7

1	11191	Ylivuotoputki DT50.11T, DT50.21T, DT50.23T ECO		
2	11192	Ylivuotoputki HT504.13T ECO		
3	11193	Ylivuotoputki HT504.13		
4	11056	Ylivuotoputken tiiviste, kaikki mallit		
5	11057	Ylivuotoputki MLP60		
5	11105	Ylivuotoputki MS905TOP, MS905NEW		
6	11058	Ylivuotoputki MS9501		
6	11059	Ylivuotoputki MS9451 vanha		
7	11086	Ylivuotoputki MS905, MS900E		
8	11661	Ylivuotoputki MS9451-9500-ECO 90, DT50.21-23		

1



2



3



1	11019	Paineen korotusp.0,3Kw 3/8"MLP60E		
2	11020	Paineen korotusp.0,37Kw 1 1/4"		
3	11022	Poistopumppu in 30 mm out 22 mm MACH		

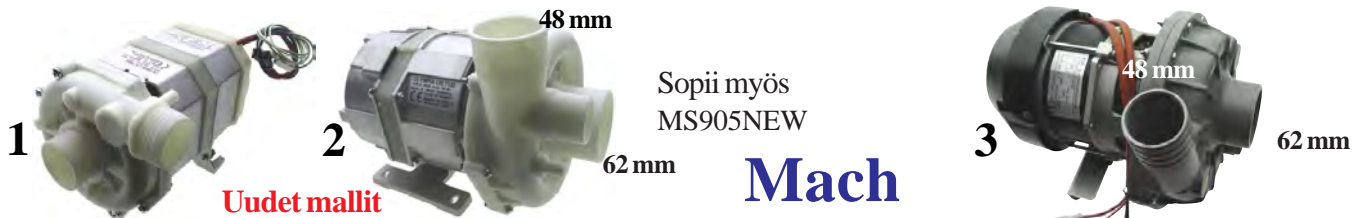

1	11185	Pesupumppu 0,75HP DT50 (v.2020)		
2	11198	Pesupumppu 1,2HP HT504, MS9100 (v.2020)		
3	11199	MACH kupukoneet MS905NEW1HP 230V		

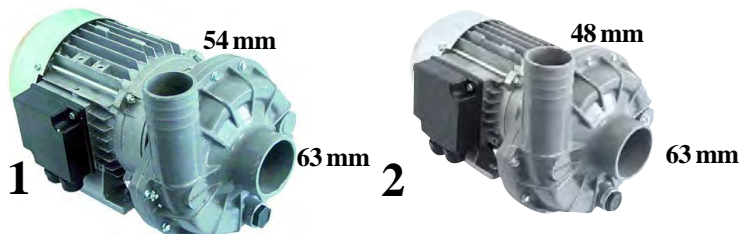

1	1995	Pesupumppu 2,7HP MLP60E MACH FIR 1227 2kW 400V		
2	11024	Pesupumppu 1,2HP MS905, vanha FIR 1295 0,88kW 230V 12,5uf		
2	11024 B	Pesupumppu 1,2HP MS 900E, vanha FIR 1295SX 0,88Kw 400V		



1	B1075	Ilmaventtiili, takaimusuoja		
2	11665	Ilmaventtiili, takaimusuoja		
3	11029	Huuhteluaineannostelija		

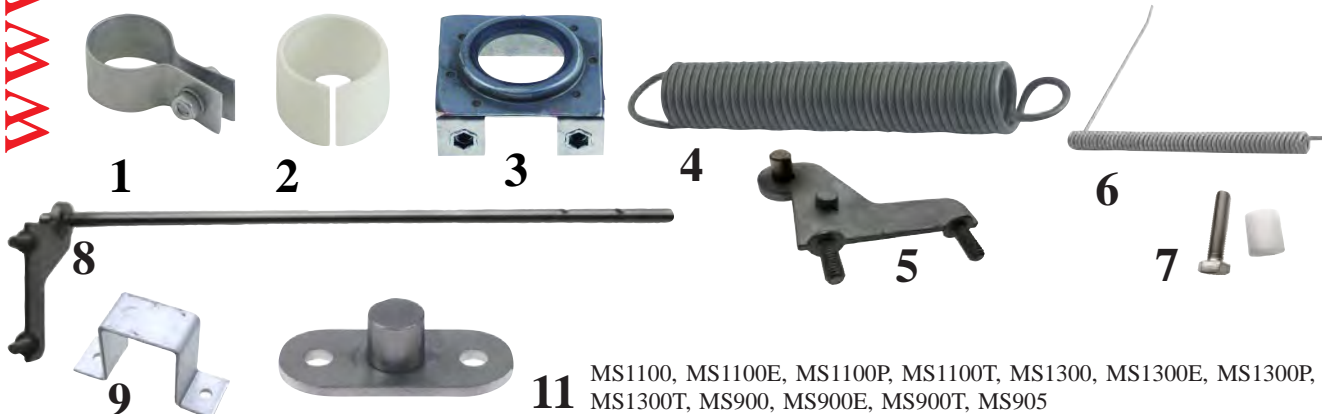

1	11383	Mach jousen ylärpustin		
2	11064	Jousenlaakeri MS905, MS900E		
3	11065	Kuvun johdelaakeri MS905, MS900E		
4	11066	Kuvun jousi MS905, MS900E		
5	11608	Luukun saranta oikea		
6	11067	Luukunjousi MACH luukkukoneet		
7	11605	Kuvun kiinnitys holkki		
8	11607	luukun saranta vasen		
9	11658	Kuvunjohdetuki MS9100-9120		
10	11117	Sivutuki kahvalle ("aisalle")		



Kuva	No	Nimike			
1	11051	Imusihti	MLP60		
2	11052	Imusihti	MS905, MS900E		
3	11054	Imusihti	MS9451-9453		
4	11055	Imusihti	MS9501-9503-9500		
5	11660	Imusihti	MS9100-9120		



Mach

1	11657	Imusihti	MS9100-9120
2	11208	Imusihti	MS9551-3, DT50.21
3	11149	Yläsihti	HT, DT50.21



1	11184	Pesukorin kulma/liukupala
2	511086200	Luukun kahva MS900E-1100E 5/2008 jälkeen
2	511105600	Luukun kahva MS905NEW, HT504.13



1	11044	Lukkorengas
2	11045	Tukirengas
3	11042	Tiiviste-/laakerirengas
4	11046	Paineensätölevy kupukoneet ylä ja ala
5	11047	Paineensätölevy luukkukoneet, alas
6	11040	Pesulavan laakeri MS905, 900E

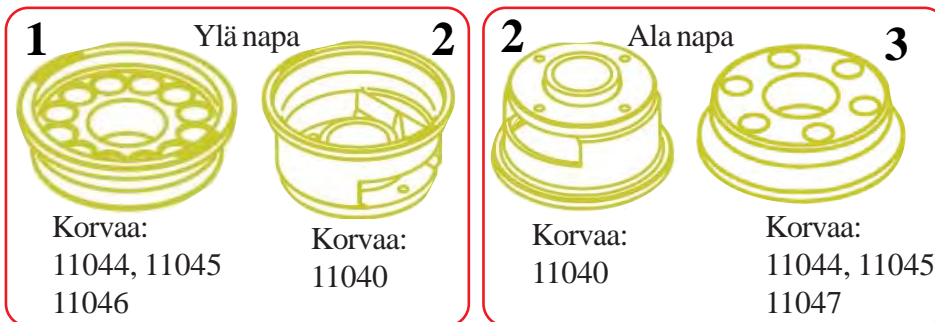

Mach

Korvaavat osat pesukeskiöön.

1	11146	Paineensätölevy ylä MS, DT, HT
2	11147	Pesulavan laakeri MS, DT, HT
3	11148	Paineensätölevy ala MS, DT, HT



Kuva	No	Nimike	
1	11030	Pesulapa	MLP60
2	11031	Pesukeskiö	MLP60
3	11038	Pesukeskiön metalliholkki	
4	11039	Pesulavan laakeri	MLP60E
5	11049	Pesulavan akseli	MLP60E
6	11041	Reikälevy	MLP60



1

1	11032	Pesulapa	MS9451, 9501
2	11033	Pesulapa	MS905, 900E

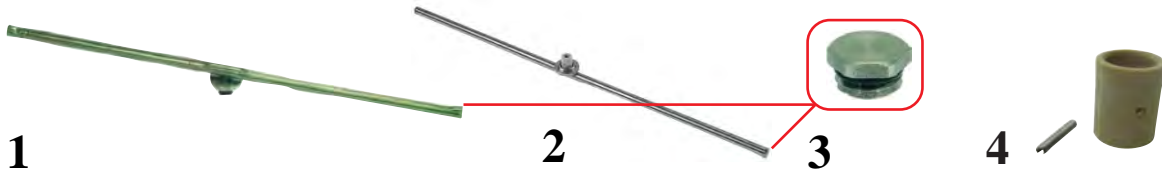

1

2

3

4

1	11034	Huuhteluvarsi	kaikki mallit
1	11318	Huuhteluvarsi	MS905NEW-TOP
2	11035	Huuhteluvarsi	MLP60
3	11036	Huuhteluvarren mutteri + O-reg	
4	11037	Huuhteluvarren laakeri	



1

2

3

4

5

6

1	11043	Akseli	kaikki mallit
2	11048	Mutteri	
3	11050	Pesutornin tiiviste	
4	11091	Pesutornin tiiviste	luukkukoneet
5	11092	Poistoyhteen tiiviste	
6	11101	MACH	Akselin kiinnitysniippa



1	11061	Painekammio	MS9451, 9501, 905, 900E
2	11061B	Painekammion tiiviste	
3	11062	Ruuvi	MS9451, 9501, 905, 900E
4	11063	Painekammio	MLP60

Mach



Kuva	No	Nimike		
1	11068	Letku 12/19 mm		
2	11069	Pumpun ulostuloletku "T" MS9451, 9501		
2	11102	Pumpun ulostuloletku "T" MS905NEW-TOP		
3	11070	Pump. imul. 60 mm MS905,900E,MLP60E		
4	11071	Pumpun imuletku 45 mm MS9451 /PS		
5	11076	Yläletku MLP60E		



1	11072	Letku 43/55 mm MS9501/PS		
2	11073	Pumpun ulostuloletku 45 mm MS905, 900E		
3	11074	Pumpun ulostuloletku 50/60 mm MLP60E		
4	11075	Takaletku 40/49 mm MLP60E		
5	11662	Imuletku EBDM 45x55		
6	11077	Runkoputki MS9451, MS 9501		



1	11098	Pumpun painel. 50 mm Mach MS905NEW		
2	11097	Yhdysletku 400x29x29		



1	11078	Säätöjalka luukkukoneet		
2	11079	Säätöjalka kupukoneet 180-210 mm pitkä		
2	11080	Säätöjalka kupukoneet 130-180 mm lyhyt		
3	11609	Säätöjalka kupukoneet 130-180 mm lyhyt		
3	11610	Säätöjalka kupukoneet 180-210 mm pitkä		
4	6630	Säätöjalka Fagor kaapit 135-2100 mm 82x82 (65x65)		
5	11106	T-Letkun yhde 50 mm		



1	7010	MACH luukkukoneet ilman poistopumppua 28/24-2m		
2	7010B	MACH Kupu/luukkuk. ilman poistopumppua 28/28-1,7m		
3	7001	MACH luukkuk.poistopumpulla kulma 22/suora19 /1,5m		
3	7000	MACH luukkuk.poistopumpulla kulma 22/suora19 /2,1m		
4	7008	MACH Kupukoneet 28/22-2m		



1	11087	Silikoniletku 5x8(kudokset) hinta/m.		
2	11088	Silikoniletku 4,4x8 painekeytkimet hinta/m.		

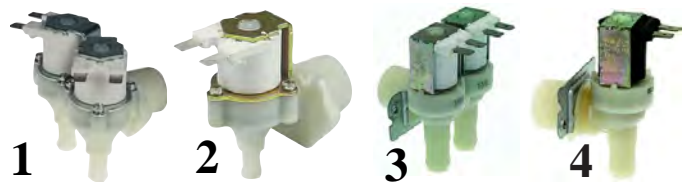

Mach

1	11089	Magneettiventtiili 230V 2x14mm MACH		
2	11090	Magneettiventtiili 230V 1x14mm MACH		
3	1136	Magneettiventtiili 3/4"2x14 mm max+90°C 220/230V		
4	1132	Magneettiventtiili 3/4"1x14 mm max+90°C 220/230V		

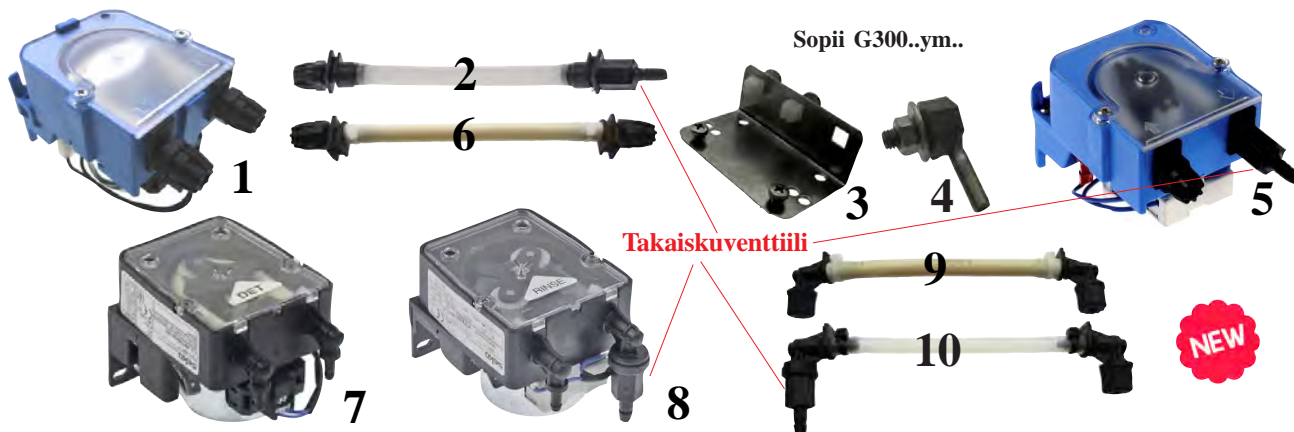

1	11311	Pesuainepumppu MP3-T MS-mallit		
2	11317	Sisäletku 11316:teen 10x110 mm silikoni		
3	11095	Pesuainepumpun kiinnityspeltti		
4	11096	Pesuaineyhde M6x6 mm		
5	11316	Huuhteluainepumppu MS-mallit		
6	11319	Pesuainepumpun letku 4x6x185 mm 11311:teen		
7	11226	Pesuainepumppu NBR-3 3L/h HT, DT-mallit		
9	11227	Letku Santop 6.25x10.65 Seko 90° 11226:teen		
8	11228	Huuhteluainepumppu NBR-0,7L/h HT, DT-mallit		
10	11229	Sisäletku 4x8 mm silikoni huuhteluaine 0,7L/h11228:saan		

www.restec.fi



Käytetään kytkettäessä **MACH** astianpesukone kuumaan veteen

1	11245	Paineen alennusventtiili 1/2" 3 bar		
2	11246	Paineenalennusventtiili 1/2" 3bar. (1-6bar) Caleffi 5332		
3	11242	Kaksoisnipa 1/2"-1/2"		
4	11244	Adapteri 1/2"-3/4"		



1	11613	Luukkukoneen maskitarra MS9451-9501		
2	11612	Luukkukoneen TIIVISTE MS9451-9501-9503		



Asennettava lisäksi myös paineenalennus 3 bar No 11244

1	11060	Boileri MACH luukkukoneet ja		
2	11060B	Boileri uudet luukkukoneet MS905NEW		
3	11081	Boileri vanhat kupukoneet		

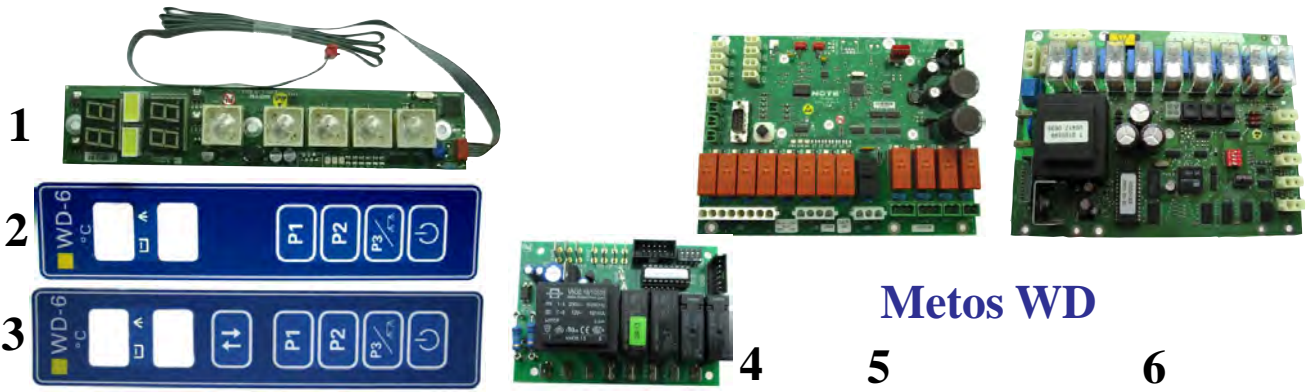

Metos WD

1	320	Panelikortti "vinokatto" ei ohjelmaa	WD6		
2	321	Näppäinkalvo "vinokatto" ei nostoa	WD6		
3	322	Näppäinkalvo "vinokatto" nosto	WD6		
4	325	Ohjelmakortti (malli Diskteknik)	WD6C		
5	326	Ohjelmakortti "vinokatto" ei ohjelmaa	WD6		
6	187	Ohjelmakortti srj.	WD4E-6-6E-6EA-7EH		

Elektronikka korteilla ei ole palautusoikeutta !

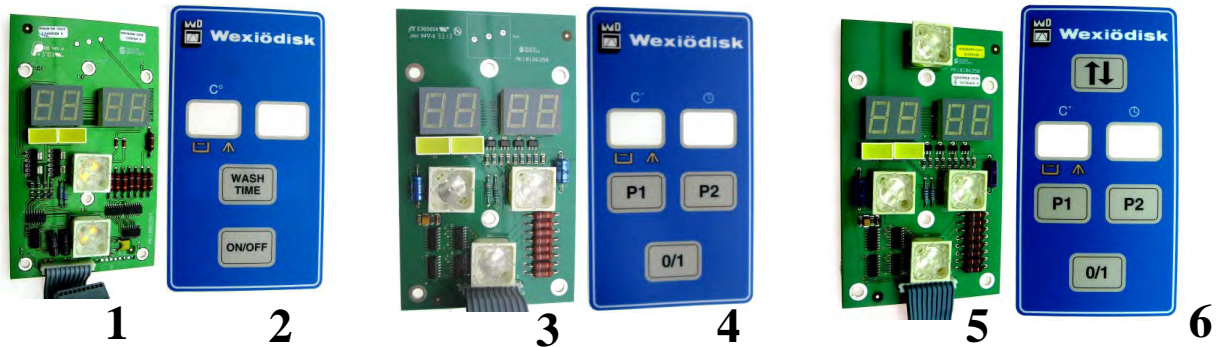

1	254	Käyttökortti	WD6EA/WD7EH	P1,P2,P3	
2	257	Kalvo ON-OFF Pesuaika	WD6E -92		
3	253	Käyttökortti ilman kuvun nostoa	WD6E/7E	P1,P2,P3	
4	252	Kalvo ilman kuvun nostoa	WD6E/7E	P1,P2,P3	
5	255	Käyttökortti kuvun nostolla	WD6EA/WD7EH	P1,P2,P3	
6	256	Kalvo kuvun nostolla	WD6EA/WD7EH	P1,P2,P3	

Elektronikka korteilla ei ole palautusoikeutta !



No 189
Pistokesarja GRI:lle
runko + pinnit

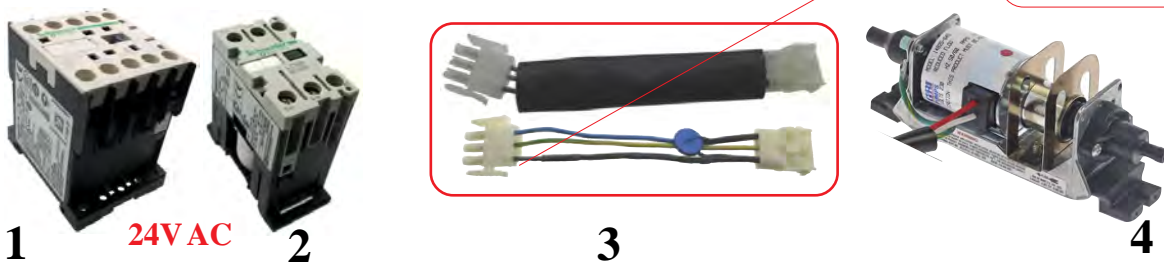

1	330	Kontaktori 24V AC 3xNO+1xNO	WD6/WD7		
2	331	Kontaktori 24V AC 2xNO	WD6/WD7		
3	188	Diodiadpteri/jännitesuodin	WD6/WD7		
4	1292	Astianpesukoneet	metos WD	Värähtelevä pumppu	230V

Pesuainepumpun No1292 yhteydessä on aina käytettävä diodia sarjakytkennässä !



1	132	Lämpöanturi uusi	WD4/WD6/WD7/GHE		
2	130	Lämpöanturi 1m			
2	264	Lämpöanturi 3m	Tunnelikoneet		

No 190



Verkkodiodi

3A max..1300V
Käytetään värähtelevien pesu- ja huuhteluaine pumppujen kytkentäjohdossa
Sopii myös: vanhojen MM520 ja MM80 korjaukseen



1	302	Tunnelikoneen Verho 575x245	WD151/331E		
2	303	Tunnelikoneen Verho 550x420	WD151/331E		
3	161	Verhonpidike			



1	239	WD6/7 Ylivuotoputki			
2	1649D	WD6/7 Ylivuotoputken kumi			
3	240	Ylivuotoputken hattu			
4	315	WD6/7 Ylivuotoputki "vinokatto"			

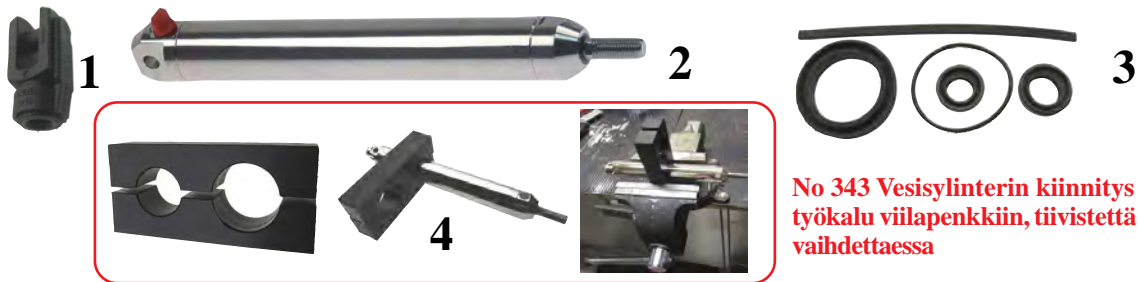

No 343 Vesisylinterin kiinnitys työkalu viilapenkkiin, tiivistettä vaihdettaessa

5 Vesisylinteri Ø 34x250-473 mm Uusi tuote 2021
hole Ø 10 mm; thread M10x1,25 - L=20 mm; WD-6/7

1	261	Vesisylinterin yläkiinnitin			
2	230	Vesisylinteri 30x160 E2 WD 6EA			
3	230B	Tiivistesarja edelliseen 26x160 E2 WD 6EA			
2	231	Vesisylinteri 40x160 E2 WD 7EH			
3	231B	Tiivistesarja edelliseen 36x160 E2 WD 7EH			
4	343	Tiivisteen vaihto työkalu WD6/7			
5	232	Vesisylinteri Ø 34x250-473 mm 2016 jälk.(vinok.)WD-6/7			



metos WD

1	1033C	MetosWD6 WD7 800 N	Vahvistettu		
1	1033E	Metos WD6 WD5 500 N	Vahvistettu		
2	1033D	Hackman WD 6 (vanhempi) 500N hahlo-/lenkkipää		Tarkista saatavuus	
3	301	Metos tunnelikoneen sähkötilanjousi 200N			
4	318	Luukunjousi WD4			
5	1034	WD6 Ohut kaasujousi 500N	metos		
6	1033	Kaasujousi 800N	metos MM60, 40		
7	160	Kaasujousen lukko			



1	432	Luukunjousi WD4 muutossarja			
---	-----	-----------------------------	--	--	--



Kuva	No	Nimike	Sopii		
1	340	Ylik.suoja boileriin 120°C Alkuperäinen	WD6-7		
2	341	Ylik.suoja 120°C 20A kap.540 mm	WD6-7		
3	1099	Magneettiventtiili	WD6-7		
4	1107B	Magneettiventtiilin kela	WD6-7		
5	7163	Magneettiventtiilin testausmagneetti			
6	1106B	Danfoss EVI 210B runko 1/8"	32U2250	1,32L/min	WD6 kuvun nostoon

Testataan
magneettiventtiilit
ilman sähköä



Metos WD astianpesukoneet

1	125	Anturitasku, tiiviste ja mutteri			
2	126	Läpivienti, termostaatille			
3	221	Nostoakselin kiinnitin	WD6/7		
4	222	Nostoakselin ruuvi	WD6/7		
5	403	Nostoakselin putkisokka 6x45	WD6/7		



Vinokatto

1	168	Luukunrulla	WD12-33-B		
2	169	Eristetyn kuvun rulla			
3	170	Eristämättömän kuvun rulla			
4	220	Nostoakselin laakeri	WD6/7		
5	241	Sihdin nuppi			
6	149	Nostokahvan ohjain	WD6, 6E,7 v.2001		
7	235	Nostoakselin laakeri Ø 20x28,5/29,5x42 mm	WD6/7		

NEW

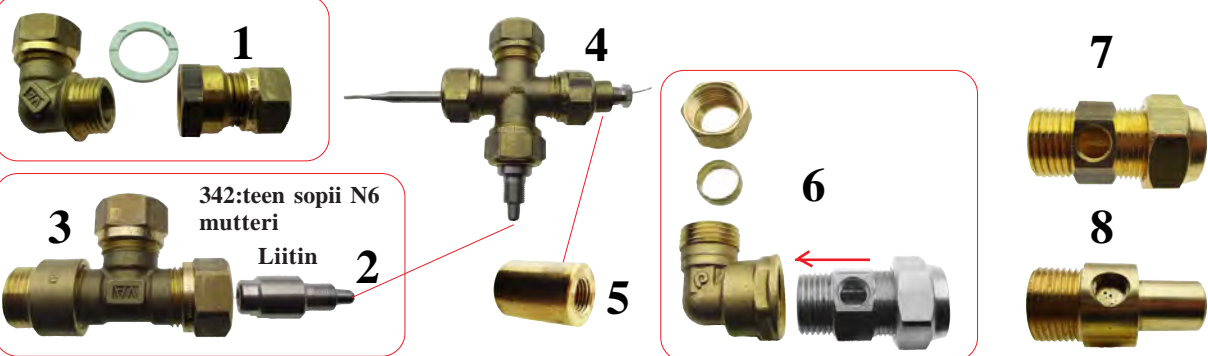

342:teen sopii N6 mutteri

Liitin

1	360	Astianpesukone WD6 Huuhteluputken läpivienti sarja			
2	342	WD6/7 "vinokatto" 6 mm letkulle/15 mm helmiliittimelle			
3	344	WD6/7 "vinokatto" Boilerin T-kappale 15x15x15/laippa			
4	280	WD boilerin liitososa 4x15 mm helmiliitin			
5	127	Termostaatin läpivienti			
6	359	Liitoskulma 15xR1/2" WD-/6/7			
7	271	GA-yhde 15xR1/2-1/8"WD-4/6/7			
8	279	WD-7 15xR1/2-1/8"L=52mm			

NEW



Metos WD 6/7 uusi malli

1	143	Huuhteluputki vasen	W4-6-7-12G		
2	144	Huuhteluputki oikea	W4-6-7-12G		
3	139	Pesuarrenakseli sopii keskiöön 137 v.2007 asti, levea paneli			
4	140	Pesuarrenakseli sopii keskiöön 136			
5	141	Tiiviste V-16S			
6	142	Mutteri WD 4-6			
7	268	Huuhteluputki 3 reikä, WD6 uudempi			
7	269	Huuhteluputki 2 reikä, WD6 uudempi			
8	400	Pesuarrenakseli WD6/7/D 9,94 mm (vinokatto)			
9	146	Huuhteluputki oikea	WD4, 6, 6E, 6EA		
10	147	Huuhteluputki vasen	WD4, 6, 6E, 6EA		



1	101	Rosterisuutin 1/8"			
2	145	Huuhteluputken kulmaosa			
3	136	Pesukeskiö (ohjelmakoneistolla), akseli 15 mm			
4	137	Pesukeskiö, 15 mm v.2007 asti, levea paneli			
5	138	Pesuarren päätykappale 6E			



1	273	Huuhteluputken yhde WD-6/7uusi malli			
2	275	Pesuputken pääty WD-6/7uusi malli			
3	270	Huuhtelukeskiö, WD6 10 mm v.2007 alkaen			
4	274	Huuhtelukeskiö WD12			
5	272	V-rengas V2OS WD12			



1	300	WD-Tunnelikoneen suodatinsihti			
2	299	O-reg edelliseen			
3	355	WD-Tunnelikoneen suodatinsihti runko			



1	427	WD-Tunnelik. Sihdin runko 3/4" 322-324mm			
2	426	WD-Tunnelik. Sihti 3/4" 39-88 mm			
3	177	Loppuhuuhtelun sihti WD-tunnelikoneet			

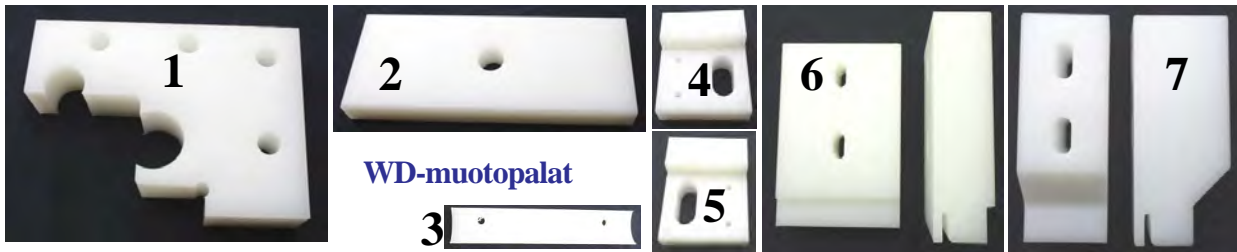

WD-muotopalat

Kuva	No	Nimike	Sopii
1	375	Monimuoto liukupala	WD 151-421
2	377	Syöttö liukupala	WD 151-331
3	380	Kelkan liukupala	WD 153-423
4	378	Tyhjennysvivun tuki	WD V-O
5	379	Tyhjennysvivun tuki	WD O-V
6	381	Syötön liukupala	WD 153-423
7	382	Kuljettimen liukupala	WD 151-421



1	435	Kiinnitysliukupala	WD151-421E	65x25x16/24,5 mm
2	262	Liukulaakeri	WD151	
3	263	Pesuvarren tiiviste	WD151-331	
4	383	Pesuvarren tiiviste	WD153-423	



1	397	Kuljettimen veivi	D-MATNING ICS+
2	398	Kuljettimen veivi	WD151/331
3	399	Kuljettimen veivi	D-MATN ICS+
4	420	Kuljetinkynsi	WD 151-331
5	421	Kuljetinkynsi	WD 151-421

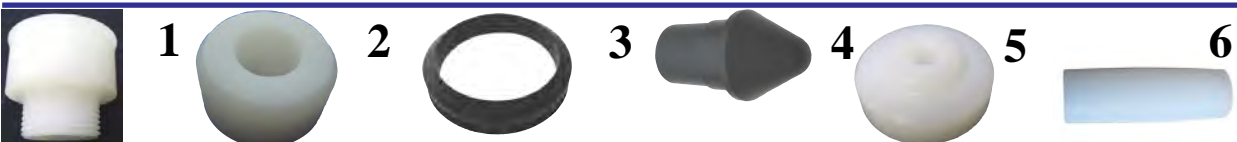

1	374	Kuljettimen rulla	WD12/13-150/330
2	171	Vetorulla	WD12-33/150-330
3	396	V-rengas	50 mm
4	428	Tunnelikoneen johteen päätytulppa	25x44,5 mm WD-151, 331,421E
5	373	Kuvun ohjausrulla	WD12
6	346	Liitostulppa korin ohjausputkelle	WD151/331 WD43761.31



1	316	Tunnelikoneen luukun johde	WD151/331
2	437	Tunnelikoneen luukun ohjain	WD100R-GR WD37746.31



1	431	Loppuhuuhtelu varsi	L=570 mm WD151/423
2	431-2	Pumppuloppuhuuhtelu varsi	L=570 mm WD151/423

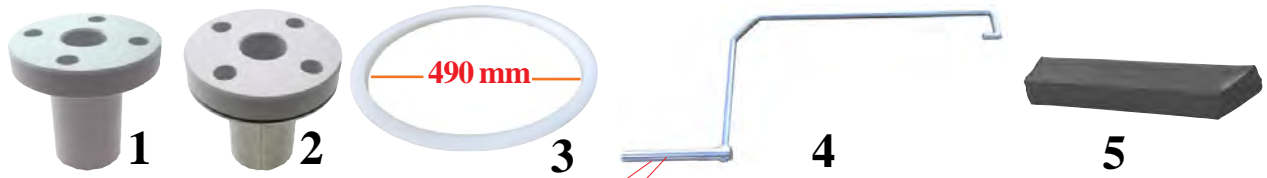

Kuva	No	Nimike			
1	423	Pyöröpöydän laakeri	WD90/100GR		
2	424	Pyöröp.laak.metallituella	WD80GR		
3	473	Korin Liukurengas	WD90GR		
4	371	Korin Pyöritysvarsi	WD90GR		
5	372	Oven Tiiviste 20x15	WD-GR		

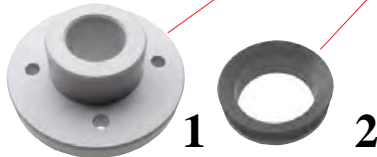

**Granuldisk
Electrolux
Zanussi**

1	433	Ylätukilaakeri	WD90/100GR		
2	434	V-rengas V25S	WD90/100GR		

**Granuldisk
Electrolux
Zanussi**



1	11785	Pyörivä liitin 1/8"-8 mm	Granuldisk-huuhtelu		
2	406	Liitin 1/8"-2x8 mm	Granuldisk		
3	405	Liitin 1/8"-8 mm	Granuldisk		



Raepesupumppu WD GR 80, 90, 100
2,2kW 400V 2840 rpm
P-65-18 230/400/50 S-HJUL
F53-1-W

67 mm
63 mm

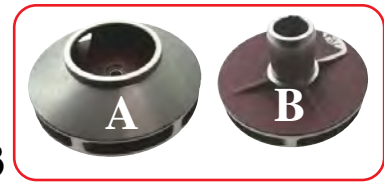

1	345	Raepesupumppu WD GR 80, 90, 100, metallisiivellä			
2	1312	Akselitiiviste P12, P14, P65-18 WD GR 80, 90, 100	Korjaus-sarja, tiivisteet ym..		
3	395	WD GR 80, 90, 100, metallisiipi 120 mm			



Uusi tuote 2021

1	430	Pesuaineyhde WD6 "vinokatto"			
2	429	Pesuaineyhde WD6 -7-8-12 ennen 2007			
3	422	Pohjapaino-sihti pesu-ja huuhteliainelle 14g. 50x20 mm			



1	265	WD Tunnelikoneen luukun jousi 47N			
2	357	WD Tunnelikoneen luukun jousi 50N 40x0,45x1150			
3	358	WD Tunnelikoneen luukun jousi 20-30N 40x0,4			
4	266	WD Tunnelikoneen luukun lukitusosa			
5	425	Rulla luukun jouselle			



Metos WD

Kuva	No	Nimike	Sopii
1	103	Merkkilamppu 230V keltainen (voidaan korvata No105:lla)	
2	104	Linssi vihreä	
3	107	Kytkin 2 napainen	
4	115	Rele 11 piikkiä	
5	116	Rele 8 piikkiä	
6	120	Magneettikytkin	
7	121	Magneettirauta 6x50 mm	
8	130	Lämpöanturi 1m	
8	264	Lämpöanturi 3m Tunnelikoneet	
9	166	Painekytkin kulta 210/142 uudet koneet	
10	122	Magneettirauta 6x24 mm "vinokatto"	



1	105	Merkkilamppu 230V Vihreä ledi 19 mm reikään	
2	415	Hätäseis 22 mm reikään WD-153-423 ESP	
3	416	Rosteri painonappi 2xNO	
4	259	Pinnankorkeus anturi L143 250V 50W 1A	



1	276	Ohjelmakytkin vanha alkuperäinen WD6	
2	277	WD tunnelikoneen korikytkin	
3	185	Saia 15s pesuaine ajastin	
4	407	Virtausanturi 2-35L 7m kaapeli	



1	350	Lähetinosa IED12	kaapeli 5m .
2	351	Vastaanotinosa SPT 1	kaapeli 5m .
3	392	Uimurikytkin 90g	



15 mm

1

s.294 messinkinippoja lisää



2

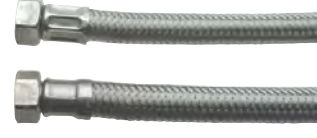

3

Kuva	No	Nimike	Sopii		
1	280	WD boilerin liitososa 4x15 mm helmiliitin			
2	281	WD6/7 Boilerin täyttöletku 1/2"-1/2" l=510 mm			
2	283	WD6/7 Boilerin täyttöletku 1/2"-1/2" l=1000 mm			
3	282	WD6/7 Boilerin täyttöletku 1/2"-1/2" l=1000 mm			



1



3



4

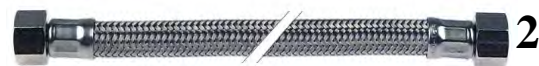

2

1	11236	Kudosletku 3/4"-3/4" l=500 mm DN12			
2	7081	Kudosletku 1/2"-1/2" l=500 mm DN10			
3	1128C	Sihti 3/4"			
4	7080	400 mm 1/2"-1/2" Esipesusuihkuletku muovipinta			

www.restec.fi

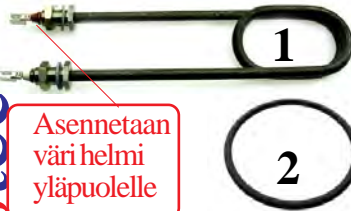

1

Asennetaan väri helmi yläpuolelle



2



3



4

Metos WD

1	205	Allasvastus 1800W 230V	WD4-6-7		
2	204	O-ren 90 x 4			
3	202	Boilerinvastus 9kW 400V	WD6-7		
3	203	Boilerinvastus 12kW 400V	WD18		
5	208	Boileri 9 kW sopii kaikkiin	WD koneisiin		

Metos WD



Testataan magneettiventtiilit ilman sähköä

1	201B	Vastuksen vaihtosarja WD6, WD7			
1	7163	Magneettiventtiilin testausmagneetti			

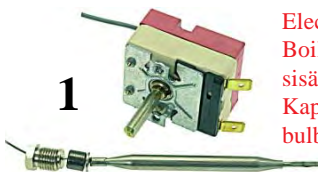

1

Electrolux D sarja ym.. Boilerin termostaattiksi, sisältää läpivienti sarjan. Kapilaari 850 mm bulbo 6x138 mm

2

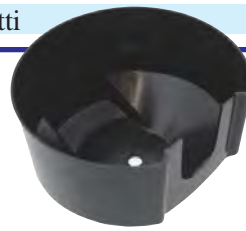

3



1	1285	WD6 vanha, Boilerin termostaatti 30-110°C			
2	175	Vastuksen suojakoppa			
3	176	Vastuksen suojakopan kiinnike			

Metos WD pumput

Toimitus:1837 ulostulo (54mm) ylöspäin
Käännettävä 45° "boksi"(avaa pinnapultit 4 kpl)
asennettaessa
WD-koneeseen



1	1837	WD7 FIR1241 1,5Hp Comenda 100663 LC700		
2	1049	12 mm akselitiiviste		
3	1839	Siipipyörä 111 mm pumppuun 1241 (FIR1241)		
4	1838	Pumpunpesä pumppuun1241 (FIR1241) ja W191		
5	1840	Pesäntiiviste pumppuun 1241 (FIR1241) ja W191		



1	192	WD6 1,1 Hp 400V Pesupumppu (ei original)		
2	193	Pumpun kansi LGB 62/52 190 mm		
3	1049	12 mm akselitiiviste		
4	1840	Pesäntiiviste pumppuun 1241 (FIR1241) ja W191, W192		
5	194	Siipipyörä 105 mm M8R pumppuun W192		



1A	195	Imuletku WD 6-7 50/62 mm		
1B	197	Sovitusputki WD 6-7 50/50mm		
1C	196	Paineletku WD 6-7 38/53mm		
1	191	Pumppu WD6/6E vaihtosarja täydell. (sininen ja musta pesä)		
2	1049	12 mm akselitiiviste FIR 2241 WD6		
3	1331	Siipipyörä 109 mm FIR 2241 WD6		
4	258	Huuhtelupumppu sarja 742,4500 WD12/30 FIR0247		
5	178	Paineletku WD6/7/D 50 x 50 x315 x 95 mm Uusi tuote 2021		

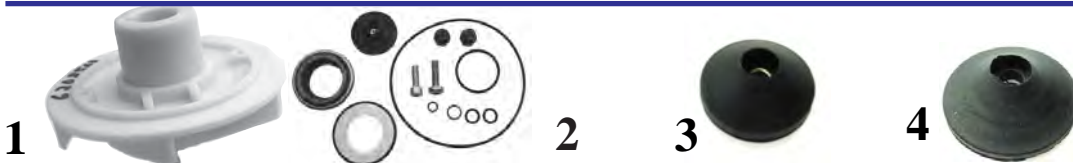

1	1312B	Siipi P12 Leikattu P40-12 WD4 105 mm		
1	1312C	Siipi P14 P40-14 105 mm		
2	1312	Akselitiiviste P12, P14, P65-18 Korjaus-sarja, tiivisteet ym..		
3	198	Tiiviste napaan P40-8		
4	199	Tiiviste napaan P65-15-18		



1	1204	Pesupumppu P-65-18	WD Tunneli	WD8055901		
2	1312	Akselittiviste P12, P14, P65-18	Korjaus-sarja, tiivisteet ym..			
3	1312D	Siipi P65-18	WD Tunneli	127 mm		
4	199	Tiiviste napaan P65-15-18				
5	1311	Siipi 1204 Uusi malli	WD Tunneli	129,5 mm		



Metos
WD uusi malli
(vinokatto)



1	267	Pumppu 1295 230/400V, WD6 uudempi				
2	310	Siipi pumppuun FIR1295				
3	311	Akselittiviste FIR1295				
4	260	Puhallinmoottori VR92/2 400V				



Metos WD 4

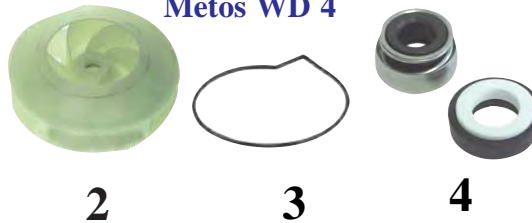

WD6 1,1 Hp 400V



1	278	Pesupumpun vaihtosarja	WD4			
2	361	Pesupumppun siipipyörä 85x27 mm sopii 278:aan				
3	362	Pumpunkannentiviste 3,5x4,5 mm sopii 278:aan				
4	363	Pumpunakselittiviste 5,5x11 mm sopii 278:aan				
5	365	Pesupumppu	WD6	Fir2241, 2715	1,2 Hp	



Metos WD 4 uusi
Fir 1217.2704
WD-PRM60, 90
WD-B 500-900

1	285	Pesupumppu	WD4	uusi malli 0,74kW 220/400V	WD805.2620	
---	-----	------------	-----	----------------------------	------------	--



Sopii tunnelik. WD211E, 211C, 151-423



HT12
metos

1	1836	MME150 Tunnelikoneet	FIR1226	2Hp 1,4kW 500L/min.		
2	1049	12 mm akselittiviste				
3	1231	Pumpunsiipi	118 mm			
4	1154B	Pumpunpesä	Tipo	1226		
5	1154C	Pesän tiiviste	Tipo	1226		



Sopii uuteen WD7, käännettävä pesä asennettaessa

MM60 MM5 400V

Original
metos

Kuva	No	Nimike			
1	1154	MM60 MM5 FIR1225 1,5Hp Comenda			
2	1049	12 mm akselitiiviste			
3	1050	Pumpun siipi 111 mm	Tipo 1225	1,5 Hp	
4	1154B	Pumpunpesä	Tipo 1225	1,5 Hp	
5	1154C	Pesän tiiviste	Tipo 1225	1,5 Hp	



1	1455	Metos Master 150-100 Paineenlennus 1/2"x1/2" tai 3/4"X3/4"			
2	1667	Metos voidaan leikata sopivaksi			
3	1150	Metos laitteissa esim. MM100,MM150,MM180 ym.. (vanhasta johto No 5 kyketään uuteen No 6:teen)			



Käytetään kytkettäessä
MACH astianpesukone
kuumaan veteen

1	11245	Paineen alennusventtiili 1/2" 3 bar			
2	11246	Paineenlennusventtiili 1/2" 3bar. (1-6bar) Caleffi 5332			
3	11242	Kaksoisnipa 1/2"-1/2"			
4	11244	Adapteri 1/2"-3/4"			



metos pesukoneen luukun kytkin

1	1035	Magneettikytkin MM520, MM60-40-20 metos			
---	------	---	--	--	--

Pesusuutin Winterhalter



WTC, WT,
WTM

1	1253	Huuhtelusuutin 1/8" teräs			
2	101	Huuhtelusuutin 1/8" ruostumaton teräs			
3	B1015	Huuhtelusuutin M10x1 kromattu messinki			
4	1498	Huuhtelusuutin Fagor FI-30,48,72,80,100,120			
5	11634	Huuhteluputken tiiviste O-reg 2,40 x 17,30 mm			
6	11659	Pesuputken tiiviste O-reg 50x3 mm Tunnelikoneet			
2	102	Huuhtelusuutin 1/16" ruostumaton teräs 712			

Edellinen VV9504 WD151E



1	1075	Rajakytkin 1NO+1NC Erse	IP66		
2	1071	Rajakytkin MM 500 1NO+1NC	IP67		
3	1074	Rajakytkin MM 520 XCK-J567 XCKJ1			

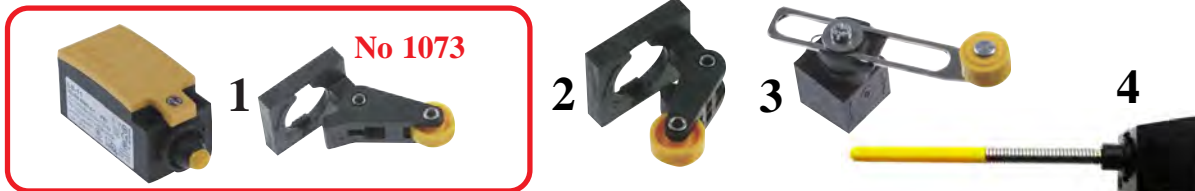

1	1073	Rajakytkin 1NO+1NC LS11	IP67		
2	1073B	Rajakytkinrulla edelliseen			
3	1073D	Rajakytkinsäätörulla edelliseen			
4	1073C	Rajakytkinvipu edelliseen			



1	1994	Rajakytkin Comenda	C-30-C34		
2	1659	Kuvun kytkin Comenda	C75, C95		
3	1448	Rajakytkin metos MM80	2 sulkeutuvaa kosketinta		
4	1994B	Rajakytkin Comenda	C34 10A 250V		



1	1008	Mikrokytkin sarja herkkyys 75g	1CO 16A250V		
1	1007	Mikrokytkin sarja herkkyys 45g	1CO 16A250V herkkä		



Rajakytkin **TELEMECANIQUE**
malli XCKP2118G11
10A 500V

COLGED **ELETTROBAR**
ELFRAMO

1	1072	Rajakytkin 1NO+1NC			
---	------	--------------------	--	--	--



1	2069	Paistinuunit LUKO-MINI, Faema, 16A/250V Max +85°C			
2	B1219	Rajakytkin MM5 Dühr 70305			
3	B1224	Rajakytkin Zanussi WE106MP WE66MP			
4	B1225	Rajakytkin eristetty malli			
5	11345	Electrolux WT60 Kuvunnoston raja	WT60		
6	11346	Electrolux WT60 Kuvunnoston suoja	WT60		
7	11347	Electrolux EHT, ZHT, NHT, AHT			



Kuva	No	Nimike		
1	1063B	punainen 230V		
2	1063	oranssi 230V		
3	1064	vihreä 230V		
Edell.sopii mm. metos astianpesukoneet MM520i				

Termostaatti
VK4354

Suojaputki

Anturitasku 1/2"

metos



1	1028	MM150,MM520,MM80,MM515,MM500,MM180		
2	1029	Edellisen termostaatin anturitasku		
3	1084	MM150,MM520,MM80,MM515,MM500,MM180		
4	1083B	Mutteri 1/2"		

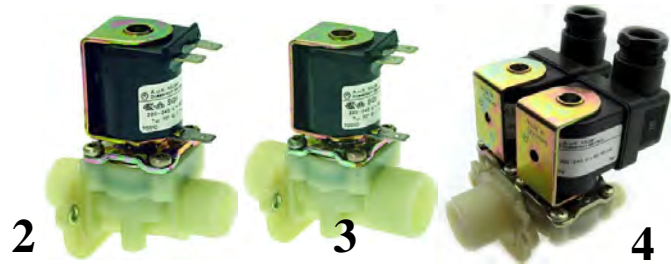

MÜLLER magneettiventtiilit
Original

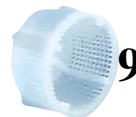

1	1128	Korjaussarja MÜLLER Rational		
2	1124	Magneettiventtiili 1/2"-1/2"		
3	1142	Magn.venttiili 3/4"-3/4" Meiko, Winterhalter,Hobart 230V		
4	1125	Magneettiventtiili 3/4"-2x14		
5	1144	Magn.venttiili 14 mm-3/4" 1-tie suora		
6	1145	Magn.venttiili 14 mm-3/4" 1-tie kulma		
7	1146	Magn.venttiili 14 mm3/4" 2-tie suora		
8	1958	Magn.venttiili 14 mm3/4" 2-tie kulma		
9	1128B	MÜLLER magneettiv. sihti 19x10 mm		
10	1143	MÜLLER magneettiv. jousi kela alle		

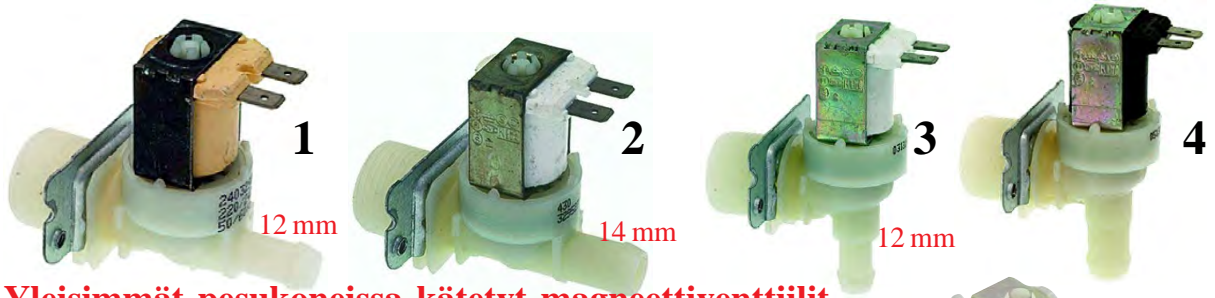

Yleisimmät pesukoneissa käytetyt magneettiventtiilit



Kuva	No	Nimike		
1	1129	3/4"-12 mm 1- tie suora lämpö	max.+90°C 220/240V	
2	1130	3/4"-14 mm.1- tie suora lämpö	max.+90°C 220/240V	
3	1131	3/4"-12 mm.1- tie kulma lämpö	max.+90°C 220/240V	
4	1132	3/4"-14 mm. 1- tie kulma lämpö	max.+90°C 220/230V	
5	2288	Magneettiventtiilin kela	230V	
6	2289	Magneettiventtiilin kela	230V	
7	2290	Magneettiventtiilin kela	230V	
8	1776	Magneettiventtiili E-lux	230V 15L/min 14 mm	

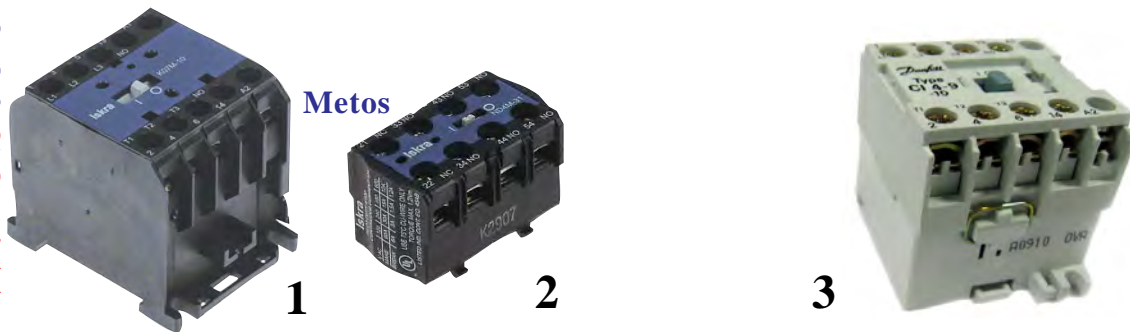

1	1759	230V 20A 4 x NO (sulkeutuva)	<i>Erikoismatala</i>	
1	1760	230V 20A 3 x NO+1 x NC	<i>Erikoismatala</i>	
2	1759B	Apukärkipakka 2 x NO+2 x NC	<i>Sopii K03C/K07C</i>	
3	8058	230V 4 x NO AC1 20A AC3 5,9KW	DIHR MM2	

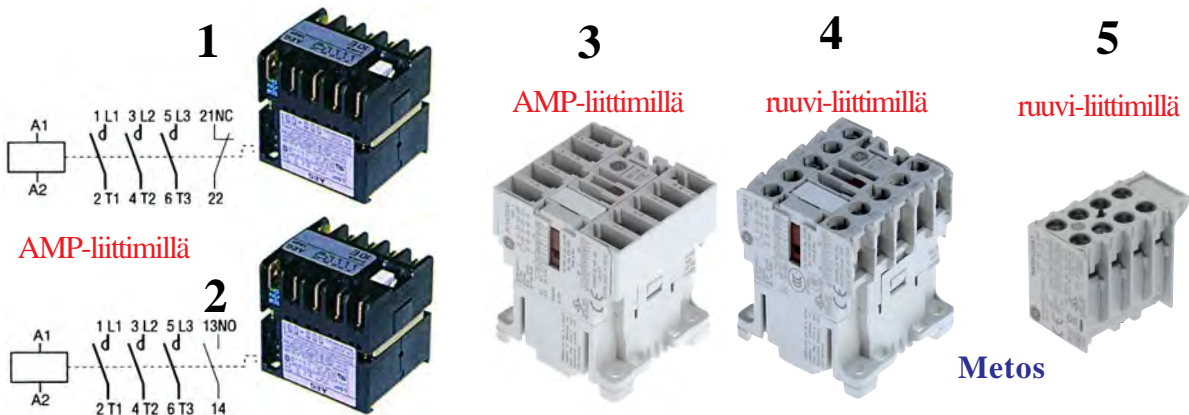

1	1222	230V16A 3 x NO + 1 x NC (avautuva)	Ac3 16A	
2	1222B	230V16A 4 x NO (sulkeutuva)	Ac3 16A	
3	1222C	230V16A 3 x NO + 1 x NC (avautuva)	Ac3 16A	
4	8061	230V16A 3 x NO + 1 x NC (avautuva)	Ac3 16A	
5	1222D	Apukärkilohko 2 x NO + 2 x NC	GE:n MC kontaktorit	

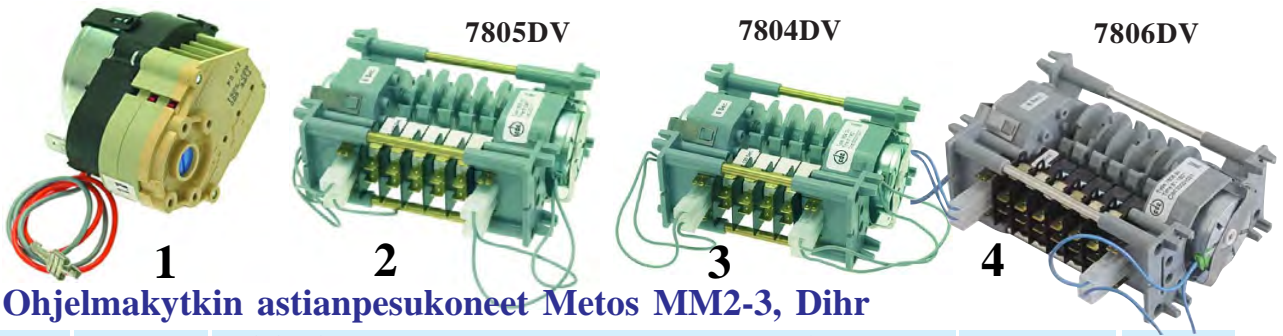

Ohjelmakytin astianpesukoneet Metos MM2-3, Dihr

1	B1061	AQUA 50 Malli 600/627/5309	Dihr		
2	1911	7805DV 120/240 sek. 5 kytöntä	Dihr		
		MM2 - MM2i - MM3 - Tekno 6 Metos	Dihr		
3	1912	6/120/180 sek. 4 kytöntä	Dihr		
		MM2 7804DV			
4	1911B	7806DV 120/180 sek. 6 kytöntä	Dihr		
		MM2 - MM2i - MM3 - Tekno 6			



1	11252	Dihr paneli, Tekno 6, Aqua			
2	11400	Dihr Electron 500 näyttötarra			

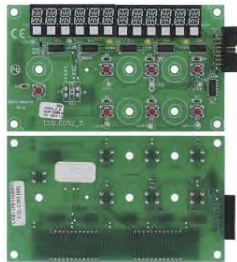

111EN (HT12E), 111EU (HT12E)
112E600U (H600E PLUS),
144S (HT111E), 112EU (HT12E PLUS)
85EG (EVENT MASTER),
85EG (GLASS MASTER)
116EU (LP1/800),
17R (LP1/800), 17U (LP1/800)

1	11258	Ohjelmakortti Hood 130	Dihr		
---	-------	------------------------	------	--	--

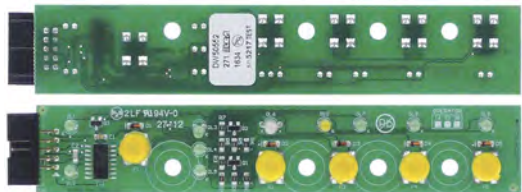

103UT (DS35 TOUCHE RL09), 104UT (DS37 TOUCHE RL09),
105UT (DS40 TOUCHE RL09), 78UT (DS50 TOUCHE RL09)

1

1	11155	Yläkortti DS50	Dihr		
2	11156	Ohjelmakortti DS50	Dihr		



2

109E (GRANUL1000),
110EU (GRANUL900),
68E (GRANUL900),
118EU (LP2 PLUS),
119EU (LP3 PLUS),
120EU (LP4S8 PLUS),
82E (LP4S8 PLUS)



1

2

3

4

1	1017	Näppäimistö näyttöversio 9	Dihr		
2	1020	Näppäinkalvo	Dihr		
3	1019	Piirilevyn tiiviste 170x124 mm	Dihr		
4	1018	Lattakaapeli 1000 mm 16 napaa	Dihr		

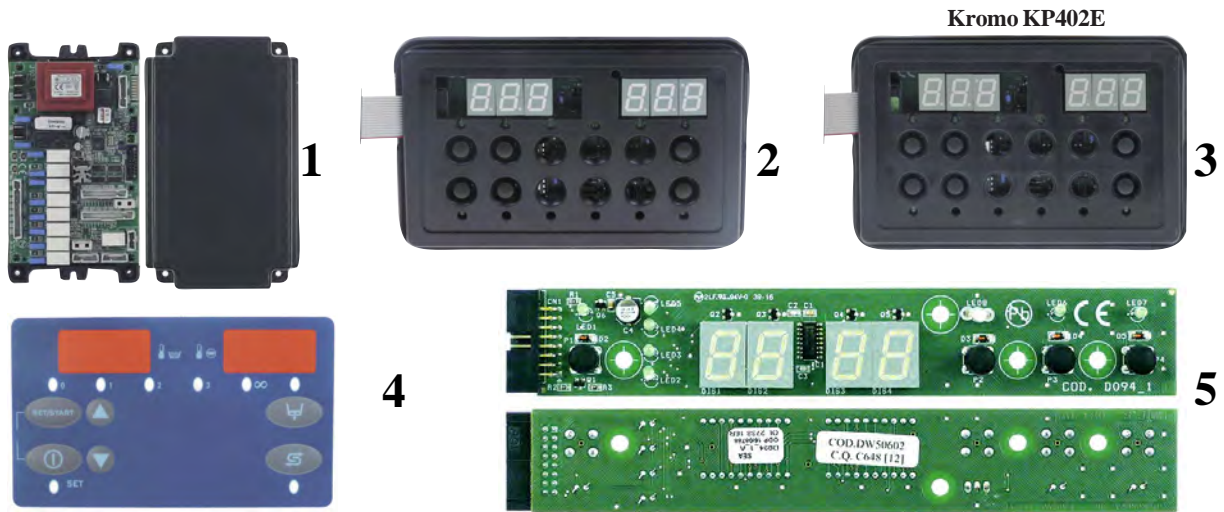

1	11731	Ohjelmakortti DW115E/Optima HT PLUS	Dühr		
1	11798	Ohjelmakortti Electron 500, LUX60EL	Dühr		
1	1016	Ohjelmakortti LP2,LP3,LP4S8,82E	Dühr		
2	11799	Paneli Hood 110, 130, LP2, LP3,LP4, H63	Dühr		
3	11797	Paneli LP3 PLUS, LP2PLUS, LP4PLUS	Dühr		
4	11796	Tarra H63E, 373R, 116EU,373E, 144E	Dühr		
5	11402	Yläkortti LUX60EL, DS50, ELECTRON	Dühr		



1	11401	Panelitarra LUX60EL, KROMO	Dühr		
1	11807	Luukun tiiviste L1050x W22 x H 9,5 mm	Dühr		

Huom..ei E-promia mukana

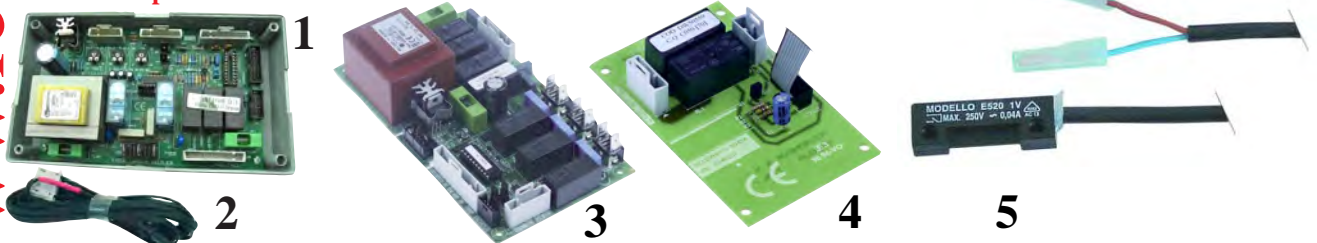

1	B1132	MM 5 HT12 Ohjelmakortti (ei E-promia)	Dühr		
2	B1133	MM 5 2 osainen lämpöanturi	Dühr		
3	11491	Ohjelmakortti Electron500	Dühr		
4	11490	Täytön ajastinkortti Dühr HT12 HOOD 110	Dühr		
5	B1076	Magneettikytkin Metos Master AQUA-50, 80			

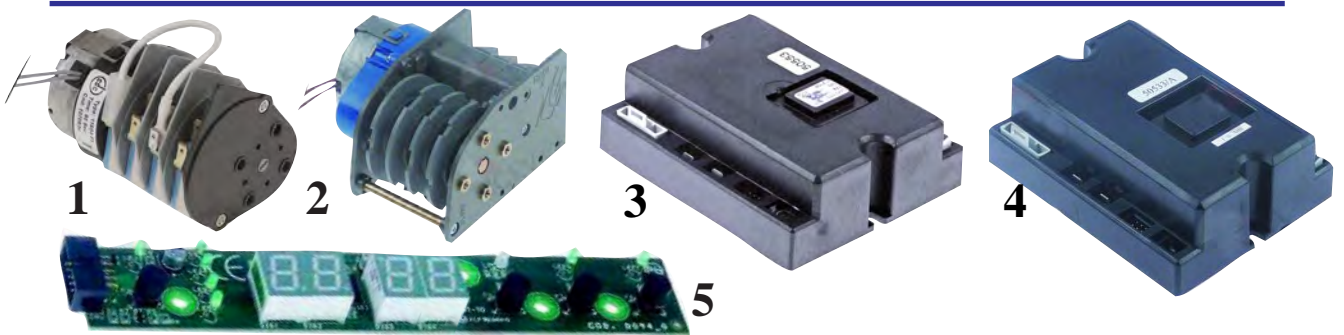

1	B1262	Dühr HT11 4 kytk. 90 s. M48R ATS			
2	B1263	Dühr HT11, HT12 4kytk. 5 min. M51BJ0L0000			
3	B1350	Elektroninen ajastin Dühr HT11			
4	B1351	50/120/180 s. Dühr Kupukoneet			
5	11243	Yläkortti Metos Lux 60	Dühr		

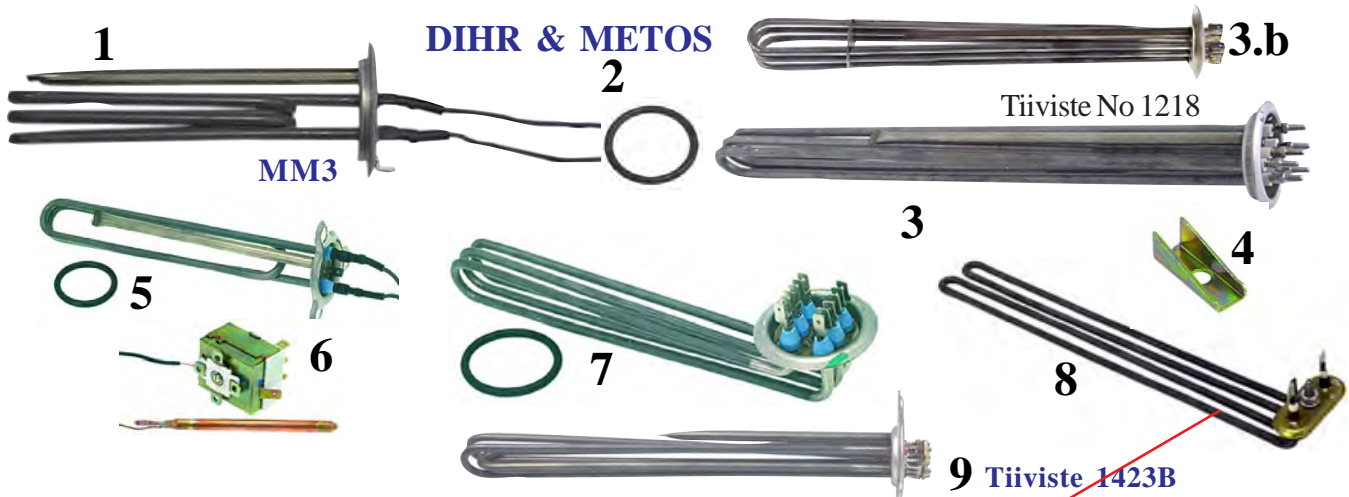

1	1671B	Vastus MetosMaster 2/3 230V 2500W	Dihr 16036/A		
2	1423B	Tiiviste vastukseen 1671B	Dihr No1305		
3	B1240	Boilerin vastus 12kW 483mm /o-reg. 56,52mm	Dihr		
3	B1057	Boilerin vastus 9kW 460mm /o-reg. 67mm	MM5		
3	B1066	Boilerin vastus 6kW 3x230V	Dihr 15089/E		
3	1672	6kW 72mm pit.460 mm Tiiviste 67mm	Dihr 30001010		
3.b	1260	Vastus 4500W MM1-2 Dihr GASTRO	Dihr 15089		

Metos Master AQUA 50, LUX 60-EL MM3

3	1218	Tiiviste edellisiin 67 mm			
4	B1058	Vastuksen kiinnitys klipsi			
5	1671	2,4 kW pit.265 mm Tiiviste 58mm mukana	Dihr 18206		
6	1261	Termostaatti 0..+90°C 1500 mm 6,5x90	Dihr		
7	1949	Vastus 2700 W 225 mm/ 63 mm Tiiv.58mm	Dihr 15047/A		
8	1762	Vastus 2700W pit 350 mm	Dihr 150047		

Metos Master AQUA 50, LUX 60-EL

9	1011	Vastus 4900W pit 330 mm Laippa 63 mm	Dihr		
---	------	--------------------------------------	------	--	--



1	11500	Vastus Dihr 4540W 57,5x323x48 mm			
---	-------	----------------------------------	--	--	--



1	11510	Yhde HT12	Dihr 5006015		
2	B1289	Pesutorni HT 115 HOOD 110 170 mm	Dihr 76077		
3	11505	Filterin tuki DS50, Elektron 600, Aqua 50	Dihr 500607		
4	11506	Filteri DS50, Elektron 600, Aqua 50	Dihr 500600		

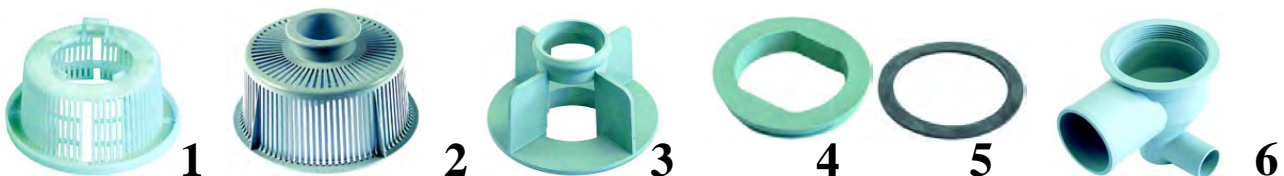

1	B1069	Sisempi Tekno 4	Dihr 500620		
2	B1070	Ulompi Tekno 4 AQUA 50, 80	Dihr 500616		
3	B1071	Runko Tekno 4	Dihr 500615		
4	B1072	Mutteri Tekno 6	Dihr 500601		
5	B1073	Tiiviste Tekno 6	Dihr 80208		
6	B1074	Yhde Tekno 6 AQUA 50, 80	Dihr 500606		



DIHR & METOS

1	1780	MetosMaster 2		
2	1628	Metos MM2	Dihr	
3	1629	Metos MM2	Dihr	
4	1628B	Astianpesukoneet Metos MM2 GS50-GS45-TEKNO 6	LUX 60-EL, AQUA 80	
5	1628C	Mutteri GS50-GS45-TEKNO 6	LUX 60-EL	Dihr
6	1864	Astianpesukoneet Alanapa MM5	Dihr	
7	1865	O-reng 13015 sop.1628B alanapaan , (vaihtoeto 1218)		
8	1628D	Astianpesukoneet MetosMaster 2 Dihr GS46,GS50,GS100,9U,20U,31U	Dihr	
9	1628E	Pesutorni MM5		
10	B1290	MM2/Dihr Tekno 6 Pesutorni		
11	1780B	Akseli Tekno 6, 9U, 15300	AQUA 80	

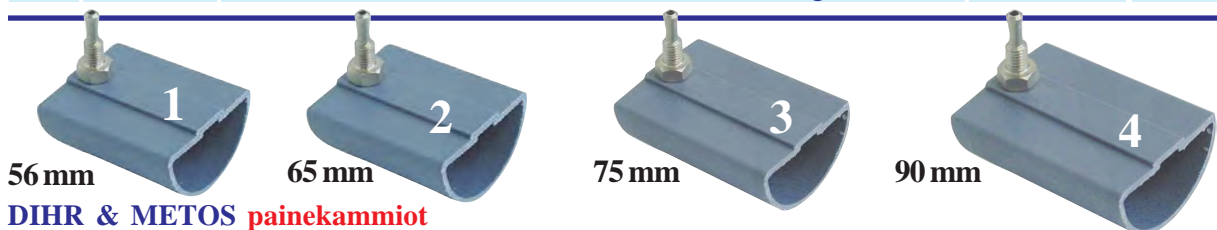

DIHR & METOS painekammiot

1	1810	56 mm GS35-GASTRO450-500-750-900	Dihr	
2	1811	65 mm GS35-Gastro 11	Dihr	
3	1812	75 mmC40-GS40	Dihr	
4	1813	90 mm Derby-Turbo-Star GS50	Dihr	

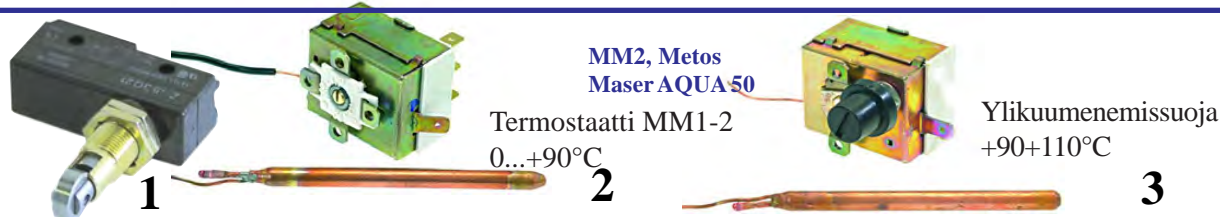

1	B1219	Rajakytkin MM5 Dihr 70305		
2	1261	Termostaatti 0...+90°C 1500 mm bulbo 6,5x90		
3	1321C	Dihr Metos 2000430 kapilaari 1500mm.bulbo 6,5x80 mm.		



1	B1075	Ilmaventtiili Metos Master LUX 60-EL AQUA-50, 80		
2	B1067	MM LUX-60, AQUA 50, 80, MM2	Dihr	
3	1731	Astianpesukoneet Metosmaster 2 Dihr 30 mm/22 mm		
4	6140	Simag SD 100W Adler, Dieta DW50		



Kuva	No	Nimike			
1	11530	Pesupumppu Dihr Hood 130	1,47kW DH3846		
2	11210	Siipipyörä 110 mm M8L			
3	1049	12 mm akselitiiviste			
4	11532	Pesupumppu T12 Dihr Hood 800, Gastro 500	0,88kW		
5	11533	Siipipyörä 98 mm M10L			
6	1824	Kondensaattori 16 µF	Amp. liittimet		

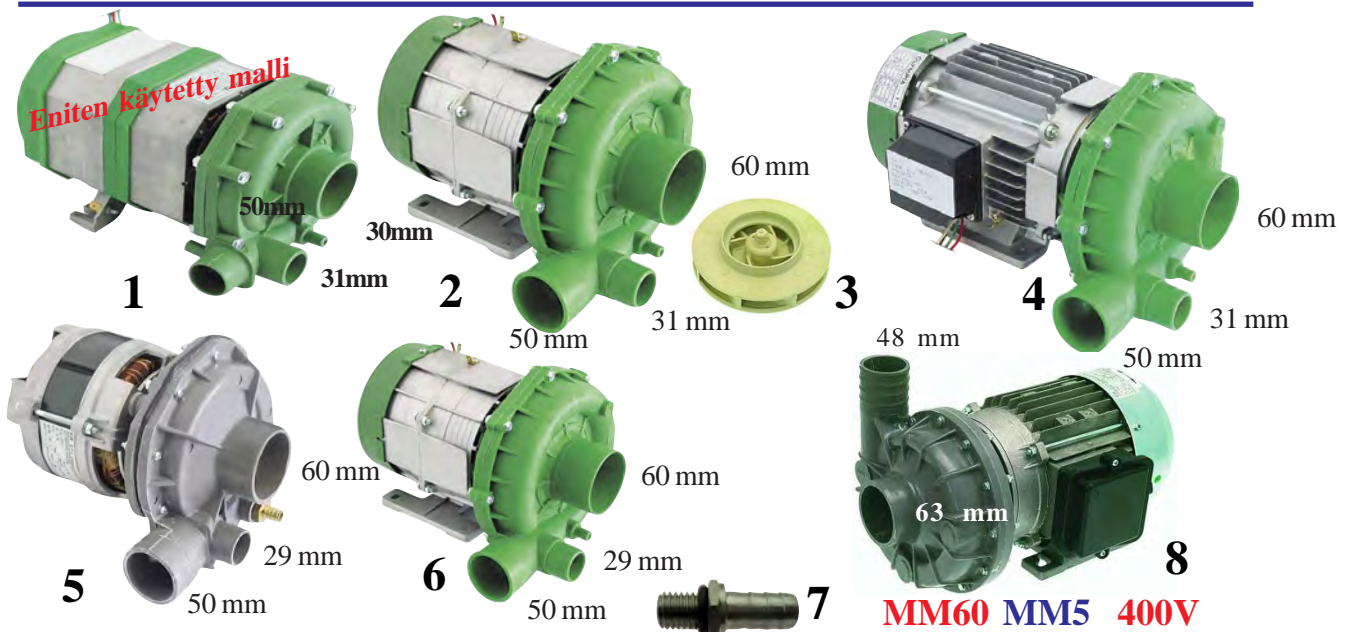

1	1768	Dihr MetosMaster 2, Metos Mater AQUA 50			
2	1678	Dihr Metos Master AQUA 80			
3	1679	Siipi Mod.T.75 Olympia, (akselitiiviste 12 mm 1049)			
4	1680	Dihr Tulo 60 mm lähtö 50 mm Mod.T.15			
5	1459	Dihr MM2/DTekno 6 Tulo 60 mm lähdöt 50/29 mm 230V			
		Sopii siipi No 1537, tiiviste No1233			
6	1459B	Dihr Tekno 6 Tulo 60 mm lähdöt 50/29 mm			
7	1459C	Huuhteluaineumpun nippa edelliseen, sopii 1459			
8	1154	MM60 MM5 metos (pesä käännettävä, ohje sivulla 129)			



1	B1291	Dihr HT-12 Huuhtelupumppu			
2	1263	Paineen korotusp.MM5 Kuvun nosto	B299.2351		
3	1216	Fir 1205D 2,7 HP 2 kW 400V L=330 mm			
4	1215	MCE80.T200SX 2 HP 1,5 kW 400V L=340 mm			



1	B1110	Dihr 560523/A Painike MetosMaster 3		
2	B1111	Dihr 560527/A Virtapainike MetosMaster 3		
3	B1112	Dihr Tyhjennys painike MetosMaster 3		
4	B1113	Dihr Startti painike MetosMaster 3		
5	B1114	Dihr Lyhyt/pitkä ohjelma painike MetosMaster 3		
5	11238	Kytkimen kiinnitin L76 M31 mm MM5 Metos Dihr		



1	B1115	Dihr Startti painike MetosMaster 3		
2	B1116	Dihr Virtapainike MetosMaster 3		
3	B1117	Dihr Lyhyt/pitkä ohjelma painike MetosMaster 3		
4	B1118	Dihr Tyhjennys painike MetosMaster 3		
5	B1085	Dihr Luukun kahva MetosMaster 3		



DIHR & METOS
kytkinsarjat

1	1696	Dihr Pääkytkin vaihtokoskettimilla, start, merkkivalo		
2	1697	Dihr Palautuvat kytkimet		
3	1698	Dihr Pääkytkin kaksi sulkeutuvaa kosketinta, start		
4	1446	Dihr Kytkin ja yksi lamppu.		
5	1447	Dihr Kytkin ja kaksi lamppua.		
6	1715	Startti		
6	1715B	Pito		
7	1993H	Lampun kiinnitin		

Astianpesukoneet Elettrobar E60, E100, E110E140, U61, U61H, Dihr



NEW

1	B1134	Boilerin ylik.suoja Dihr, Fimar, Kromo, Faba +180°C		
---	-------	---	--	--

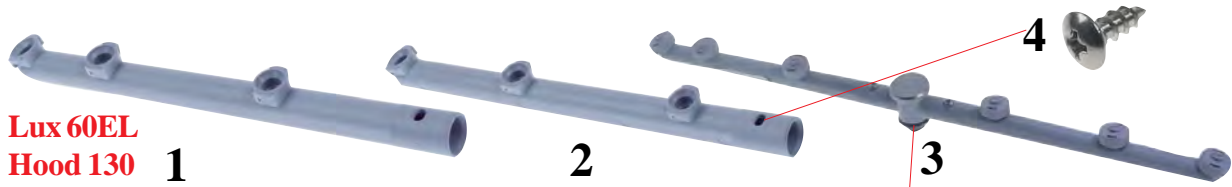
**Lux 60EL
Hood 130**

1	11388	Huuhteluvarsi Dihr DW115E	216 mm
2	11389	Huuhteluvarsi Dihr DW115E	216 mm
3	11387	Huuhteluvarsi Dihr DW115E GS100	460 mm
4	11387B	Huuhteluvarren ruuvi	4x L10 mm

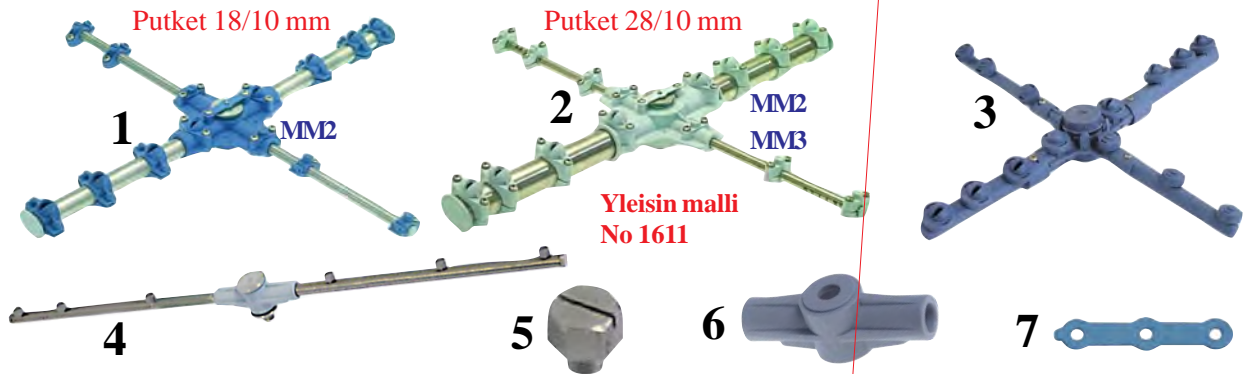

1	11520	Akselin jatke HT11	Dihr
2	B1119	Mutteri M5 30 mm	Dihr
3	B1120	Dihr huuhteluvarren mutteri M8x30	Dihr
4	B1373	Pesuvarren päätytulppa M 9x1	Dihr
5	B1122	Huuhteluvarren akseli (B1124;jään)	Dihr
6	B1123	Huuhteluvarren laakeri (B1124;jään)	Dihr

Suihkugarret

1	1610	Dihr Metos MM2/Dihr Gastro 450
2	1611	Dihr Metos MM2-MM3/Dihr Gastro 450 AQUA 80
3	B1121	Dihr Metos MM1/Dihr 1
4	B1124	Huuhteluvarsi MM5/Hood Dihr
5	B1332	Huuhtelusuutin Dihr MM5
6	B1104	Huuhtelukeskiö sopii B1124 kanssa
7	1641	Pesuvarren lukitusmutterin pidin



1	11390	Pesusuutin	Dirh GS-50 Electron 500
2	11391	Huuhtelusuutin	Dirh GS-50 Electron 500 Lux 60
3	11392	Huuhtelusuutin	Dirh GS-50 Electron 500 Lux 60
4	11394	Suuttimen tiiviste	6,5 / 2,15 mm
5	11393	Huuhtelukeskiö	

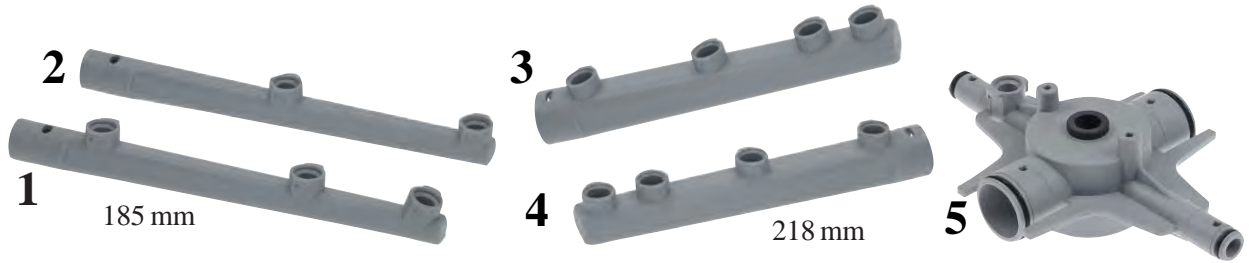

1	1802	Huuhteluvarsi Dihr HT11, AQUA50, LUX60		
2	1803	Huuhteluvarsi Dihr HT11, AQUA50, LUX60		
3	1804	Pesuputki Dihr HT11, AQUA50, LUX60		
4	1805	Pesuputki Dihr HT11, AQUA50, LUX60		
5	1806	Pesukeskiö Dihr HT11, AQUA50, LUX60		



1	11338	Pesuvarsi Dihr HT11, AQUA50, LUX60		
2	11251	Ulostuloletku HT12, MM5		
3	B1329	Yhdysputki Hood 130	12-12-10 mm	



1	11534	Ohjaimen läpivienti Dihr MM AQUA 50		
2	B1059	Saranna vas. 150210 GS40, 45, 50 MM AQUA 50		
3	B1060	Saranna oik. 150211 GS40, 45, 50 MM AQUA 50		
4	B1100	Sarannalaakeri MM2 11835/A GS40,GS45,GS50		
5	B1101	Kuvun jousi MM5 37U, H6U, G12D, G12S Uudempi		
6	B1102	Kuvun jousi MM5 37U, H6U, G12D, G12S Vanhempi		
7	1434B	Metos/Dihr MM2 MM3 (vahvistettu)		
8	B1226	Luukun lukko DIHR, Kromo 13X24 mm		
9	1039	Jousi Hood 130x15,3x2 mm kuvun noston palautus		



Boileri 140 x 390 mm Metos Dihr MM3/MM2 GS45/50, Tekno 6, 9U, 31U, 38U, 66U, 295U,29P



1	B1374	Boileri MM3/MM2		
2	B1373	Boilerin pohja proppu M 9x1		



144U (HT11), 14R (HT11), 144S (HT11E), 144T (HT11T TOUCHE), 373U (HT12), 37U (HT12), 112EU (HT12E PLUS)

1	11793	Boiler Metos HT12,MM5	L=500 mm/160 mm	
---	-------	-----------------------	-----------------	--

DIHR & METOS pesusuuttimet



1	1616	Metos MM2/Dihr Gastro 450, AQUA 80		
2	1615	Metos MM2/Dihr C40,GS40-GASTRO 450		
3	1617	MM2/Dihr 10218 Sopii keskiöön 28 mm		
4	1618	MM2/Dihr 10212 Sopii keskiöön 18 mm		
5	1619	Metos MM2/Dihr Sopii yläpesuvarren keskiöön 28 mm Ei saa enään		
6	1620	Metos MM2/Dihr Sopii alapesuvarren keskiöön 18 mm		

Huuhtelu
suuttimet

1	1612B	Metos MM2/Dihr 12528 10 mm huuhteluputkeen		
2	1196C	Dihr / MM2, Comenda (alkuperäistä ei saa) (MM2:ssa suurennettava putken reikä 6 mm)		
3	1621	Metos MM2/Dihr		
4	1621B	MM2/Dihr 10217 Huuhtelusuutin sokea		
5	1614	Tiiviste edelliseen Dihr Fagor		



1	1622	Metos MM2/Dihr 28 mm		
2	1623	O-rengas edelliseen 28 mm		
3	1624	Metos MM2/Dihr		
4	1625	O-rengas edelliseen 18 mm		
5	1613	Metos MM2/Dihr Huuhteluputken tulppa		
6	1614	Tiiviste edelliseen Dihr		



Keskiöt

1	1626	Metos MM2/Dihr Pesukeskiörunko 18/10 mm.		
2	1627	Metos MM2/Dihr Pesukeskiörunko 28/10 mm.		
3	1630	Laakeri 14/11mm.		

DIHR & METOS metalliset pesuvarret ja laakerointi



1



2



3

Yleisin malli

1986C HT12

1986B

1986

1	1986C	Pesuvarsi Dihr HT12	MM5 Castro 1200 S		
2	1986B	Mutteri Dihr Metos MM5			
3	1986	Dihr Metos MM5	Laakeriosa		



1



2



3



4

1986B

1	B1261	Dihr pesuvarsi, reikä 44mm 7, GS100, 20U, 14U, 11S			
2	11525	Dihr Gastro 125	Laakeriosa		
3	1986B	Mutteri Dihr Metos MM5			
4	11526	Dihr Gastro 125	Laakerin jatke		



1



2



3



4

Electro n 500
GS50 GS45
Tekno 6, LUX 60

1	1807	Pesuvarsi Dihr Electron 500, LUX60			
2	B1105	Metos MM2/Dihr Pesuvarren laakeri			
3	B1106	Metos MM2/Dihr Pesuvarren laakerin yläosa			
4	B1107	Metos MM2/Dihr Pesuvarren laakeriholkki			



1

metos



2



3

1	11547	MM5 Dihr Käyttökytkin CS012M014 1-2-3-4 400V			
2	11248	MM2 Dihr Säätojalkka 50x17 mm			
3	11249	Dihr HT11 ja 12 Kuvun rulla 23x9,6 reikä 8 mm			



1

5010C



5017

metos

1	5010C	Metos MM80 (uudempi)			
---	-------	----------------------	--	--	--

Vanhempaan tarvitaan lisäksi kehys No 5017, sekä leikataan yläliuska pois



1

NEW

1	1008	Mikrokytkin sarja herkkyys 75g	1CO 16A250V		
1	1007	Mikrokytkin sarja herkkyys 45g	1CO 16A250V	herkkä	

www.restec.fi



DIHR & METOS

painekytkimet

1	166	210/142	WD Kulta digitaali koneet		
1	B1062	55/30	MM 2 AQUA 50, 80, LUX 60-EL Dihr		
1	B1103	260/30	MM 5, 37U, H6U, G12D/S, LP3/4, Dihr		

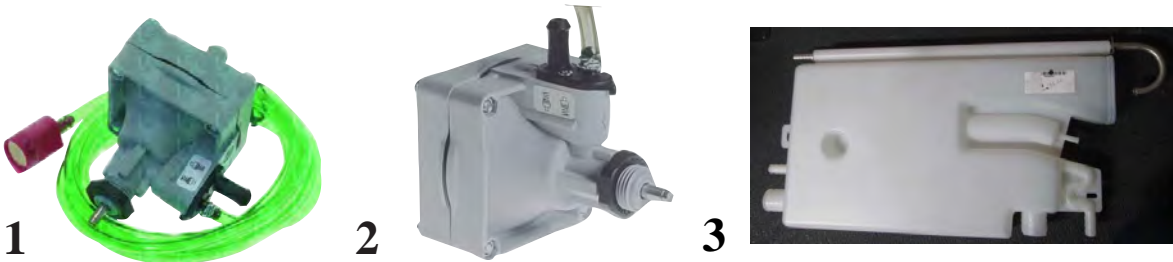

1	B1065	Huhteluainepumppu, pesuvirritteen ei jousia	Dihr		
2	B1333	Huhteluainepumppu, palautusjousella	MM2 Dihr		
3	11495	Painekammio	MM2 Dihr		



1	B1258	Kuvun liukukisko oikea Metos MM5 Dihr	695 mm		
1	B1259	Kuvun liukukisko vasen Metos MM5 Dihr	650 mm		



DIHR & METOS ylivuotoputket

1	1650	Dihr GS 50	28x120 mm		
2	1651	Dihr Gasro 450-500	28x132 mm		
3	1649	Dihr Tekno 4	40x200 mm		
3	1649B	Tekno 6 Dihr	40x210 mm		
Metos Master LUX 60-EL (ilman poistopumppua)					
4	1854	Dihr GS-45-50-85	40 x 187 m		
Metos Master AQUA 80 AQUA 50					
5	1649C	Dihr 40 mm	LUX 60-EL, AQUA 50, 80		
6	1649D	WD 6/7, MM5, Dihr 37U, H6U, G12D, G125	Gastro 1200		
7	B1068	Metos Master LUX 60-EL (poistopumpulla)			
8	B1078	MM5 Ylivuotoputken hattu			
9	B1079	MM5 Ylivuotoputki 37U, H6U, Gastro 1200			
10	1854B	MM5 Ylivuotoputki Dihr 40x400 mm			

DIHR & METOS nousuputki

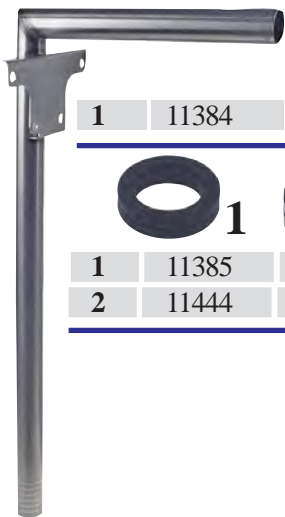

1	11384	Dihr ylösnousu putki HT 11-12 MM-5 MM HOOD 130			
---	-------	--	--	--	--



1	11385	Runkoputken tiiviste MM5 HT11			
2	11444	HuuhTELUPUTKEN tiiviste MM5 HT11-12			



Colged Kopal Elettrobar

1	1851	E45-46-50-51-46F	Elettrobar		
2	1851B	Tiiviste Colged	Elettrobar		
3	1381	135/h90 alapesä	Elettrobar		
4	1382	Sihtirunko Beata 270 HK	Elettrobar		
5	1383	O-rengas	Elettrobar		
6	B1014	Colged,poistofiltteri 50/53			
7	B1227	Sihti Zanussi No 069529	Elettrobar		
8	B1228	Sihti Zanussi No 069528	Elettrobar		Ei saa enään



1	1943	Astianpesuk. Kopal AS62-64-72 8 kW River 81			
2	1279	Kopal AS-17 Colget Betta 50 2,9kW230V			
3	1279B	Kopal AS-17 Colget Betta 50 Tiiviste			
4	11405	Kopal River 81 AS72 3kW 230V L=320			
5	11458	Colged L50 Elettrobar 1,4kW Niagara 251-261 Pluvia 260			
6	11724	Colged Steel 510, Diamond D51 3kW230V 335 mm			
7	11725	Elettrobar Pluvia 280, Niagara 281 7,6kW400V			
8	11262	Vastus 2500W Niagara 283, 381, 285			



1 Amatis, Colged, Cookmax, Dexion, Elettrobar, Eurotec, Hobart, Krefft, Mastro, MBM-Italien, Rancilio



1	1286	Boilerin termostaatti +83°C 20A Kap.550 mm 6x90			
2	11442	Termostaatti 53°C Beata E50 E45 E46 E51 E52			



Colged Kopal Elettrobar Wolk Pesutornit ja yhteet

Ala yhde

Kuva	No	Nimike		
1	1384	Elettrobar Laakeri rengas		
2	1888	Colged ElettrobarE50-E51-E65-E110-E60-E52-E120-E100-E140		
3	1387C	115076 Kopale46-46F, FD460F, FD-E65-E110-E60-E100 Colged DAS2596 51-52-61-62-63-64		
4	1387E	Elettrobar DLP522		
5	1889	Elettrobar E50-E51-E65-E110-E60-E52-E100		

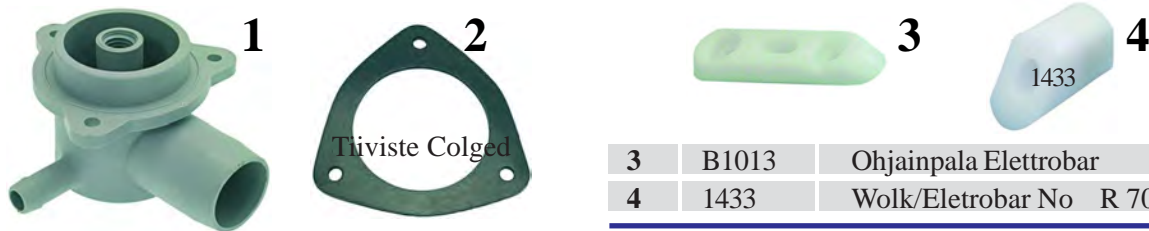

1	1878	REB Elettrobar	Kopal As17 E50-E51-U61	
2	1880	Colged Tiiviste Colged	Kopal As17 Elettrobar 437064 E50 - E51- U61	

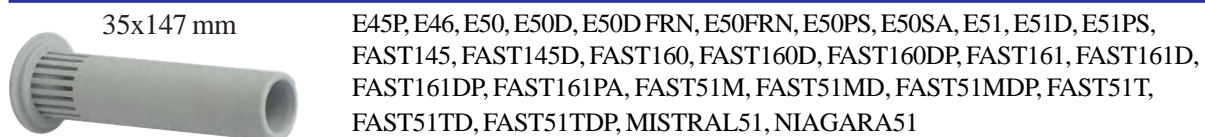

1	1684	Colged Elettrobar Kopal Ylivuotoputki AS17		
---	------	--	--	--



1	1884	Yläkeskiö Kopal As17 Zanussi 069452	Colged REB Elettrobar	
2	1885	Colged REB 447030 REB 447128	Elettrobar	
3	1389	Huuhtelukeskiö	Elettrobar	
4	1389C	Kopal As17 Colged DZB51, 50,50S, 51, 53, S58, S58S, S59, 49, L51, L52,61, 62, 63, 64, 1100, 1200, 1300		
5	11223	Päätytulppa Colged Elettrobar L49-64		
6	11224	Päätytulppan o-reg Colged Elettrobar L49-64 6,07x1,78		

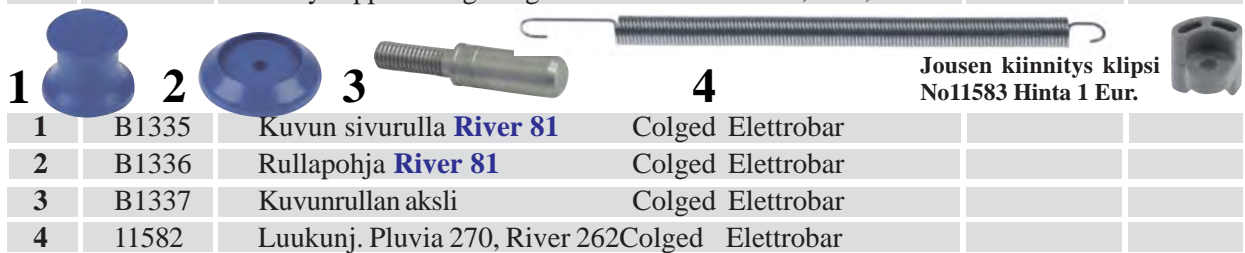

Jousen kiinnitys klippi
No11583 Hinta 1 Eur.

1	B1335	Kuvun sivurulla River 81	Colged Elettrobar	
2	B1336	Rullapohja River 81	Colged Elettrobar	
3	B1337	Kuvunrullan aksli	Colged Elettrobar	
4	11582	Luukunj. Pluvia 270, River 262	Colged Elettrobar	



1	11457	Colged Elettrobar Yläpesä Niagara, Pluvia, River
2	11459	HuuhTELUVEDEN LIITOS Niagara, Pluvia, River
3	B1005	Colged As 72 River 80-81-82 C.80177
4	B1006	Colged Tiiviste As72 River 80-81-82 C.
5	11453	Colged Elettrobar Pesutormi River 282
6	11485	Colged Elettrobar Ylävarsi AS62
7	11486	Colged Elettrobar Ylävarrentiiviste AS62

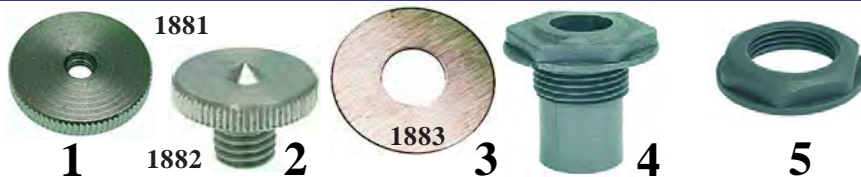

1	1881	Colged CVG5E
2	1882	Ruuvi REB 454002 REB447128
3	1883	Prikka Colged REB199027
4	1886	Pesuvarren laakeri Colged DAS 258
5	1887	Mutteri Colged CDP 258



1	11427	Colged Elettrobar Pesutorni Niagara, Pluvia
2	11427B	Colged Elettrobar Letku 23x33-140 mm Niagara, Pluvia
3	11430	Colged Elettrobar Pesutornin laakeri Niagara, Pluvia
4	11428	Colged Elettrobar Pesutornin mutteri Niagara, Pluvia
6	11450	Colged Elettrobar Alapesä Niagara, Pluvia, River
6.1	11511	Colged Elettrobar Alapesä MBM, Niagara 381
7	11452	Colged Elettrobar Alap. tiiviste Niagara, Pluvia, River
8	11454	Colged Elettrobar Sihti Niagara, Pluvia, River
9	11451	Colged Elettrobar Sihtirunko Niagara, Pluvia, River
10	11455	Colged Elettrobar Ylivuotoputki Niagara, Pluvia, River
11	11456	Colged Elettrobar Ylivuotop.tiiv.Niagara, Pluvia, River
12	11907	Alapesä Colged Steeltech, Fast, Isytech



formed hose ext. ϕ 65 ID ϕ 58mm ED
 ϕ 49,5mm D1 ϕ 58mm L 90mm



1	11324	Colged Elettrobar punpun imuyhde.Niagara 381-382, River
2	11321	Kuvun johde 588 mm River 81, GL72



1	1401	Pesutorni E120, E140, E50, E50D, E50PS		
2	1388	Elettrobar		
3	1405	Colged Elettrobar Pesutorni Niagara, Pluvia		
4	1402	Colged Elettroba yliv.putki Niagara, Pluvia		
5	1403	Colged Elettrobar Tiiviste Niagara, Pluvia		
6	1404	Colged Elettrobar Sihti Niagara, Pluvia		
7	11260	Colged Elettrobar Kansi Niagara, Colged		
8	1808B	Mutteri DC502,COLGED, Kopal,Elettrobar		
9	1808C	Tiiviste DC502,COLGED, Kopal,Elettrobar		
10	1808	Vedenjakaja Diamond DC502,COLGED, Kopal		



1	11253	555x400 Golged, Elettrobar, Pluvia, Niagara		
---	-------	---	--	--

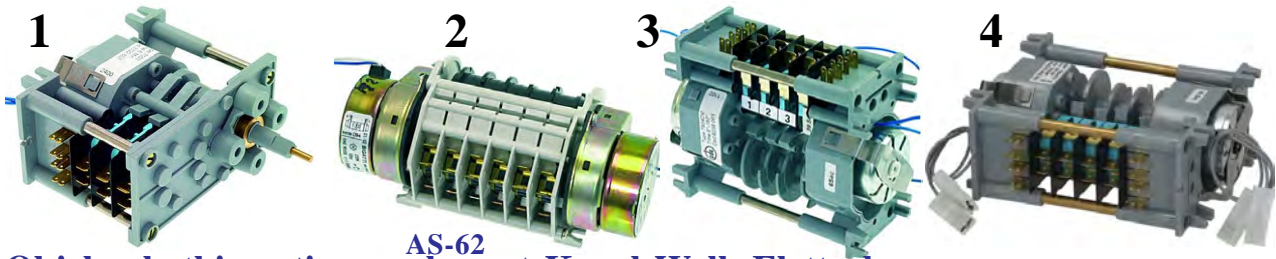

AS-62 Ohjelmakytin astianpesukoneet Kopal Wolk Elettrobar

1	1415	No 238050 Lasa mod. 7003 F3 6min.		
2	1416	Wolk/Elettrobar Kopal AS-62		
3	1714	Kopal AS-17 Typ.7804 DV 6 Sec./180 Sec		
4	11254	Colged Beata 250, 51 ElettrobarE50, Steel 51, 52		



1	B1198	Colged Elettrobar Diamond 051D Nousuputki		
2	B1200	Colged Hobart Nousuputki139321-906 Nousuputki		
3	B1197	Colged, Elettrobar E50, Fast, Nigara 51 MBM		
4	B1199	Colged, Elettrobar Diamond E50, E50, River 54		



Colged Elettrobar

1	1853	Colged River 81	Elettrobar		
		38 x 287 mm o-reng 40 x 34 x 3 mm			
2	1853B	Tiiviste, sopii 1853, 1855			
3	1964	Colged Elettrobar E50, E51, E46, E45			
		36 X 155 MM. per.46F/FD, 460F/FD			
4	1855	37 x 385 mm. U61-U61H	Elettrobar		
		o-reng 40 x 34 x 3 mm.			
5	1852	Zanussi	Elettrobar		
		25 x 215 mm. S621-623-624-626-631-633-634-636			
6	B1144	Elettrobar E52, E60, E100, E110 Kopal AS62			
7	B1145	Tiiviste, sopii B1144			



1	11455	Colged Elettrobar Ylivuotoputki Niagara, Pluvia, River			
2	11456	Colged Elettrobar Ylivuotop.tiiv.Niagara, Pluvia, River			
3	11908	Colged Elettrobar poistoletku Niagara 851 500 mm			
4	11585	Colged GL71-74 Elettrobar River 80-82 Boileri			



1	B1366	Lämpömittari 52 mm max.+120°C kapilaari 1500x36x6 mm			
2	B1141	Colged DET16, 16L 43 mm 3000 mm 0-120°C Kopal ,			
3	1984	Colged, Kopal AS17Elettrobar 45, 46, 50, 520S, Silver 50, Betta 246, 250, 253			
4	1981	Mutteri			
5	1982	Tiiviste			



1	B1201	Colged Tiiviste	River		
2	B1202	Colged Vedenjakolevy	River		
3	B1203	Colged Mutteri	Gold 55, 57		
4	B1204	Colged Vedenjakaja	Gold 55, 57		
5	11592	Colged Painekeytkin 125/105 Niagara 251, Pluvia260			
5	11593	Colged Painekeytkin 165/140 Niagara 251, Pluvia260			

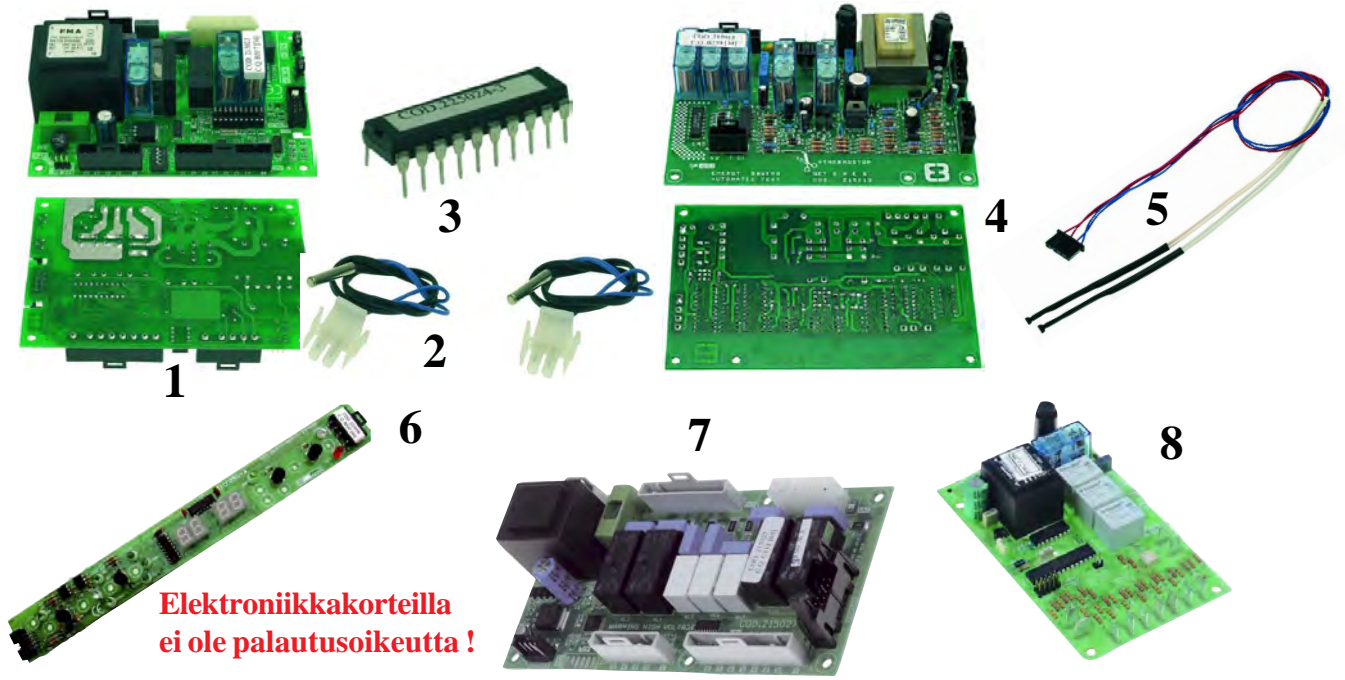

Elektroniikkakorteilla ei ole palautusoikeutta !

Kuva	No	Nimike	Sopii
1	1923	Astianpesukoneet ohjelmakortti Elettrobar Ei sisällä epromia Colget 72 River 40-43-78-50-61-70-80 81-82-NIAGARA 35-40-45-51	
2	1928	Colged 215023 No1923 kanssa	
3	1924	Mikroprosessori GTE.5EB Elettrobar	
4	1925	Astianpesukoneet Ohjauskortti Colged Elettrobar 215013 35F/FD/R/RD-40F/FD/R/RD-50/FD	
5	1926	Colged Anturisarja REB2310069 Elettrobar	
6	1756	Elettrobar 050F-050FD, F85-F85D	
7	B1365	Relekortti Elettrobar Niagara 251/261/281	
8	11425	Ohjelmakortti Diamond 051D, Elettrobar, Hobart	



Panelikortti Elettrobar, Colged

1	11488	Panelikortti Niagara 251, 281 170x35 mm	
2	11489	TOPTECH 520, 521, 620, 920 River 252, 253	

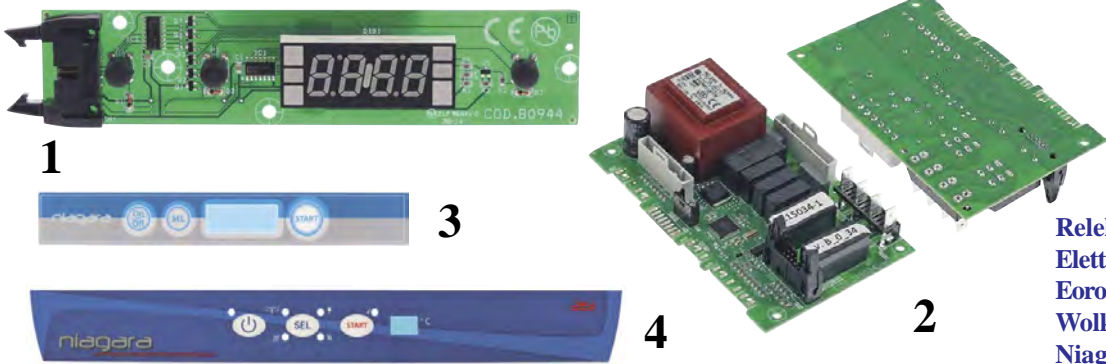

Relekortti Elettrobar, Colged, Eorowash, MBM, Wolk ja Amika Niagara 381

1	11336	Panelikortti Niagara 381 155x35 mm	
2	11337	Relekortti Niagara 381 135x85 mm	
3	11259	Paneli Niagara 381,281, 361	
4	11905	Paneli Niagara 261 448 x 53 mm	



1



2



3



4

Diamond

Kuva	No	Nimike		
1	B1089	Relekortti Elettrobar Niagara, River	215041-1	215042-1
2	11378	Rele Elettrobar Nigara		
3	11441	Lattakaapeli 3000 mm 10 piikkiä Colged Elettrobar		
4	11425	Ohjelmakortti Diamond 051D, Elettrobar, Hobart		



1



2

No1993B



3

1993F



4

1993D



5



1993C

6



1993E

7



8



9

1	1695	Colged DEP 61 per 51-52-61-63-64		
2	1993	Kopal As17 Colged 22607435, 40, 46, 50, 50S, 53,		
3	1993B	Sokea		
4	1993F	Oranssi virtalinssi		
5	1993D	Oranssi lämpölinssi		
6	1993C	Painonappi pitkä/lyhyt ohjelma		
7	1993E	Painonappi ohjelma		
8	1993G	Kytkimen näyttöosa		
9	1993H	Lampun kiinnitin		



1.2



2



3



4



5



6



7

1.2	1788B	Poltin 12V		
1.2	1788	Poltin 24V		
1.2	1789	Poltin 400V	1.2	
1.2	5090B	Poltin 230V		
1	1717	Kytkin(pito) kytkin Elettrobar 2xNO		
2	1715	Startti kytkin Elettrobar E60,E100,E110		
2	1715B	Kytkin (pito) Elettrobar , Metos , Dihr		
3	1410	Starttikytkin Wolk, Elettrobar		
3	1411	Kytkin (pito) Elettrobar		
4	1411B	Kehys Elettrobar 226101 Kopal, Colged		
5	1411C	Painike Elettrobar		
6	11448	Kehys Elettrobar 24x15 Pluvia 260 E50, E51, E55		
7	11449	Painike 24x15 Pluvia 260 valm. 1.1.06-12.06.3		

Elettrobar Colged Kopal AS-72, River 81



1	11215	Huuhteluvarsi	Colged Elettrobar		
2	11214	Huuhtelu varren kiinnitin	Colged Elettrobar		
3	1890B	Huuhtelusuutin	Colged Elettrobar		
4	11218	Huuhtelubarren keskiö	Colged Elettrobar		
5	11216	Huuhtelubarren akseli	Colged Elettrobar		
6	11222	Huuhtelubarren mutteri M6 20 x 4mm River 81			



1	11219	Pesuvarsi	Colged Elettrobar		
2	11220	Pesubarren laakeri	Colged Elettrobar		
3	11221	Pesubarren laakerin mutteri	Colged Elettrobar		
4	11217	Pesutornin mutteri 1½"	Colged Elettrobar		

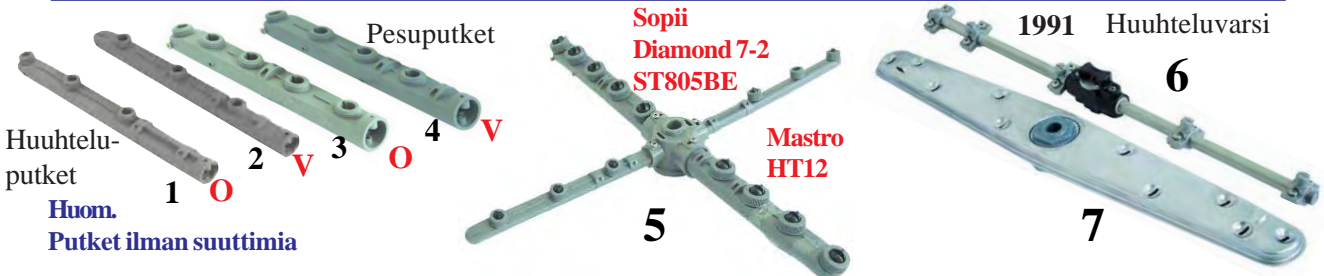

Huom.
Putket ilman suuttimia

1	11439B	Kopal As17, Steel 51, Beta 253, Silver 50	Colged		
2	11439	Kopal As17, Steel 51, Beta 253, Silver 50	Colged		
3	1990	Kopal As17, Steel 51, Beta 253, Silver 50	Colged		
4	1990B	Kopal As17 Steel 51, Beta 253, Silver 50	Colged		
5	1992B	Kopal As17, 50S, 51, 53, Beta 250, Beta 253	Colged		
6	1991	Kopal As17, 50S, 51, 53, Silver 50, Beta 250, Beta 253	Colged		
7	1992	Kopal As17 DLL160 50, 54, Silver 50	Colged		

No1886 ja 1887 pesubarren laakeriosat



1	1980	Kopal, Colged	R499-R501 Elettrobar		
2	1980B	Kopal, Colged	Elettrobar		
3	1400	Huuhtelusuutin	Elettrobar		
4	1400B	Mutteri	Elettrobar		



1	1539	Pesusuutin mod.22	Elettrobar	35, 40, 42, 45, 46, 50,
2	1538	Vedenohjain		50S, 51, S58, S58S,
3	1890B	Huuhtelusuutin Colged, Silver 72	Elettrobar	S59, 49, L51, 61,
4	1890	Kopal AS17 Colged CSP2502 Huuhtelusuutin		62, 63, Silver40, 50,
		Elettrobar U61-U61H-U70-U32-E65		Beta235,-240,-246,-2
5	1891	Alaosa DVS512	Elettrobar	50,-253 DWS514
6	1890C	Kopal As17 Colged	Peitesuutin	



1	11484	Ala/yläpesu/huuhteluvarsi 500 mm
2	11397	Yläakseli sopii 11484
3	11399	Ala-akseli sopii 11484
4	11222	Huuhteluvarren mutteri
5	11413	Huuhteluvarren laakeri
6	11438	Ala/yläpesu/huuhteluv.455 mm
7	11419	Ala-akseli sopii 11438
8	1687D	Yläakseli sopii 11438
9	11440	Alapesu/huuhteluvarsi 490mm
10	1405	Pesutorni Elettrobar Niagara 381,283,82D
11	11427	Pesutorni Niagara 251,261,281,361,62D
12	B1005	Ylävarsi Colged/Elettrobar River Niagara
13	B1006	Ylävarren tiiviste Colged/Elettrobar River Niagara
14	11459	Huuhteluveden tiiviste Colged/Elettrobar River Niagara



Elettrobar:
River Niagara,
Pluvia, Fast, Kopal,
Ocean, La



1	11431	Pesuvarsi 210 mm Colged Elettrobar Niagara Pluvia
2	11432	Pesuvarsi 210 mm Colged Elettrobar Niagara Pluvia
3	11433	O-reg 03062 Colged Elettrobar Niagara Pluvia
4	11434	O-reg 0132 Colged Elettrobar Niagara Pluvia
5	11435	Pesukeskiö Colged Elettrobar Niagara Pluvia
6	11436	Pesuvarsi 230 mm Elettrob. Pluvia 260 River 262
7	11437	Pesuvarsi 230 mm Elettrob. Pluvia 260 River 262
8	11438	Pesuri 455 mm Colged Elettrobar Niagara Pluvia

Elettrobar:
River Niagara,
Pluvia, Fast, Kopal,
Ocean, La



Palux
Eurotec
Elettrobar
Colged
Diamond
Kopal

1	11591	Pesupumppu LA500 0,63 HP Colged Kopal Steeltech 16-03		
4	1049B	13 mm akselitiiviste		
3	11310	Siipipyörä LA50-DK7-2		
4	1821	Kondensaattori 10 μ F Amp. liittimet		



Palux
Eurotec
Elettrobar
Colged
Diamond

Päätökiinnitys-Paineletku

1	11309	Pesupumppu LA50 0,47 kW Diamond DK7-2		
2	1049	12 mm akselitiiviste		
3	11310	Siipipyörä LA50-DK7-2		
4	1821	Kondensaattori 10 μ F Amp. liittimet		



Palux
Eurotec
Elettrobar
Colged
Diamond

Pohjakiinnitys

1	11590	Pesupumppu LA50 LH 0,47 kW Diamond DK7-2		
2	1049B	13 mm akselitiiviste		
3	11310	Siipipyörä LA50-DK7-2		
4	1821	Kondensaattori 10 μ F Amp. liittimet		



Palux
Eurotec
Elettrobar
Colged

1	11589	Pesupumppu LA50 0,7 kW Niagara 381		
2	1049	12 mm akselitiiviste		
3	11310	Siipipyörä LA50-DK7-2		
4	1823	Kondensaattori 14 μ F Amp. liittimet		

Elettrobar **Pesupumppuja lisää sivulta 200 alkaen**

1  50 mm

2  50 mm

ELECTRIC PUMPLGB ZF400SX 0.80HP
 sisäänmeno päältä \varnothing 50 mm - ulostulo päältä \varnothing 50 mm
 0.60kW 230V 50Hz 3.8A - Rpm 2800
 kondensaattori 16 μ f
 Elettrobar, Colged
 BETA250, BETA253, STEEL51,
 STEEL51HP, STEELTECH361

NEW

1	B1150	Elettrobar E51 T175 1HP 0,85kW 230V	Colged	
2	1151	Pesupumppu 400V Elettrobar		

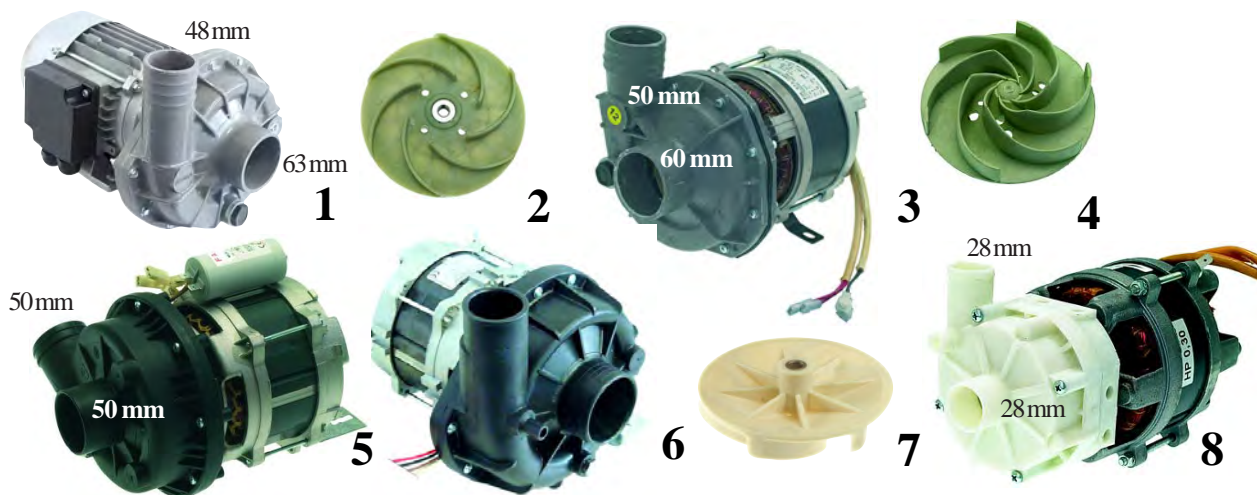

1	1339	Wolk R 706,708mod.1295 -1,20 Hp-0,88Kw-3,8/2,2A 400V		
		Elettrobar No ADLER MEIKO Hoonved		
2	1340	Siipipyörä 117 mm		
3	1945	Elettrobar S58,S58S,61 Kond. 16 uF AS28 Kopal		
4	1945B	RAG299 Pumppuun Tipo 4223 1HP 104 mm		
5	1343	Elettrobar No 130109Per mod 50/500		
		Kopal AS-17 ATA , AF-58Mod.LGB T 173 0,80 Hp 230V		
6	1945C	Colged ZF522 1,1 kW 230V Kopal AS72, River 81		
7	1945D	Colged RAG72 siipipyörä 110 mm Kopal AS72		
8	1010G	Electrolux Comenda 28/28 0,30Hp Fir 2229		

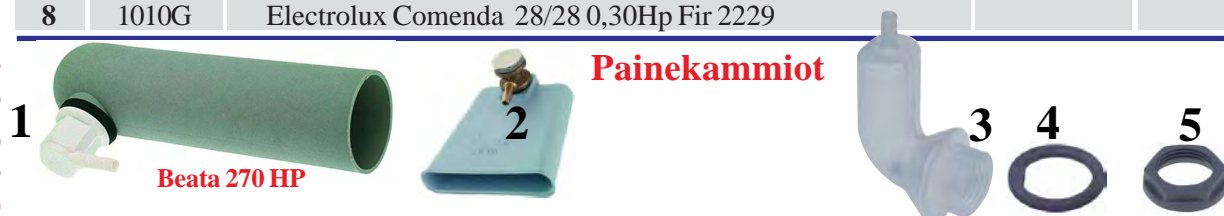

Painekammiot

1	1541	Elettrobar R495-708,S641, 643 33x125mm		
2	1059	Hobart, Comenda, Fagor Elettrobar		
3	11167	Painekammio Elettrobar		
4	11168	Painekammion tiiviste 33x2,4 mm Elettrobar sopii 11167		
5	11169	Painekammion mutteri 3/4" Elettrobar sopii 11167		

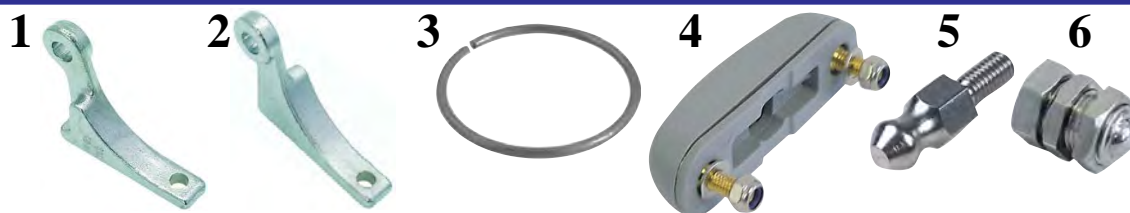

1	1438	Oikea AstianpesukoneetWolk/Elettrobar		
2	1438B	Vasen Astianpesukoneet Wolk/Elettrobar		
3	B1185	Elettrobar E120, E140 poistosihdin lukkorengas		
4	B1338	Luukun lukko Colged Elettrobar		
5	B1339	Lukon vaste Colged Elettrobar		
6	B1226	Luukun lukko DIHR, Kromo 13X24 mm		



Dihr Kromo Lux 60EL

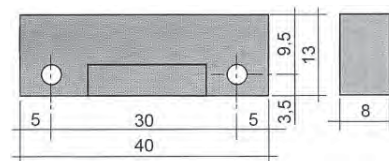

1	11460	Virtausanturi Colged Elettrobar Niagara 51		
2	11443	Magneettirauta River 81 Elettrobar Colged		



Ascaso, Bonnet, Colged, Elettrobar, MBM-Italien, Thirode
 NIAGARA42CD, OCEAN61CDE, RIVER43R,
 RIVER43T, RIVER53, RIVER53T, RIVER63CDE,
 RIVER63TDE, RIVER73CDE
 Kupukoneet: NIAGARA82CDE, RIVER83CDE, RIVER93CDE
 Colgrd: TOPTECH ym..



Kuva	No	Nimike			
1	11174	Imusuoja 11 mm DVGW			

Fagor



1	1460	FI-30,48,72,80,100Comenda 590W 3A 2750r 230V 10 uf			
2	1049	12 mm akselitiiviste			
3	1525	Siipi DE88 50Hz			
4	1821	Kondensaattori 10 µF Amp. liittimet			
5	11412	Pumppu, vaihtosarja (nopea vaihto, täydellinen)			



1	1767	LVC-21 ja 12 230V 6uf			
3	B1215	LVC-21 ja 12 pumpun siipipyörä			
2	1049	12 mm akselitiiviste			
4	1819	Kondensaattori 6,3 µF Amp. liittimet			
5	1730	Poistopumppu Fagor FI-48B FI-64B 230V			



Kuva	No	Nimike			
1	11560	Luukun saranna FI-30, 48, 64 Vasen			
2	11561	Luukun saranna FI-30, 48, 64 Oikea			
3	11562	Sarannatappi FI-30, 48, 64			
4	11563	Kiinnityspultti FI-30, 48, 64			
5	11564	Aluslevy FI-30, 48, 64			
1	B1220	Säätöjalka FI-30, 48, 64 M10 / 40mm			
2	11580	Säätöjalka M8 12x20 jalkaosa 23 mm			
3	11581	Säätöjalka M8 38 mm jalkaosa 32 mm			



1.2	1788B	Poltin 12V			
1.2	1788	Poltin 24V			
1.2	1789	Poltin 400V	1.2		
1.2	5090B	Poltin 230V			
1	1717	Kytkin(pito) kytkin Elettrobar 2xNO			
2	1715	Startti kytkin Elettrobar E60,E100,E110			
2	1715B	Kytkin (pito) Elettrobar , Metos, Dhr			
3	1410	Starttikytkin Wolk, Elettrobar			
3	1411	Kytkin (pito) Elettrobar			
4	1411B	Kehys Elettrobar 226101 Kopal, Colged			
5	1411C	Painike Elettrobar			
6	11448	Kehys Elettrobar 24x15 Pluvia 260 E50, E51, E55			
7	11449	Painike 24x15 Pluvia 260 valm. 1.1.06-12.06.3			



1	1716	ATA, Adler Adler CF50-CF1201 Starttikytkin			
2	1993H	Lampun kiinnitin			



1	1595	Merkkilamppu Oranssi	Elettrobar, Colget		
2	1596	Merkkilamppu Vihreä	Elettrobar, Colget		
1	1597	Merkkilamppu Punainen	Elettrobar, Colget		
3	1412	Merkkilamppu Punainen	Elettrobar, Colget		
4	1413	Painonapin osa	Elettrobar, Colget		
5	1413B	Painonapin osa	Elettrobar, Colget		



1	11445	Merkkilamppu Oranssi	6 mm kaapeli 400 mm		
2	11446	Merkkilamppu Vihreä	6 mm kaapeli 400 mm		

FAGOR

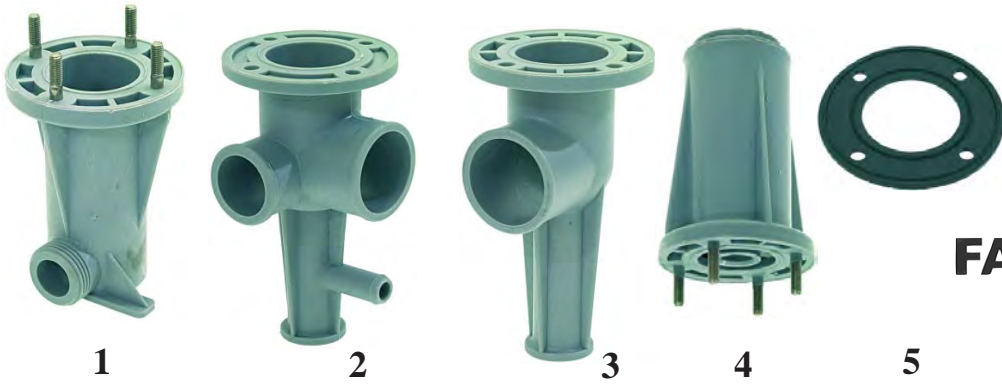
FAGOR 

Kuva	No	Nimike			
1	1892	Pesutornin alaosa	LVR10		
2	1893	Pesutornin alaosa	LVC12/15/21-M21		
3	1894	Pesutornin alaosa	LVR10		
4	1895	Pesutornin yläosa	LVC12/15/21		
5	1896	Tiiviste	LVR10-LVC12-LVC15		



1	1474	Alempi vedenhajoitin	FI-30,48,64,72		
2	1473B	Tiiviste alayhde	FI-30,48,64,72		
3	1475	Ylänapa	FI-30, 48, 64, 72		
4	1773	Ylänapa	LVC-21		
5	1487	Tiiviste 12x6,2x1,5 mm Fagor pesutornin ruuvin tiiviste			
6	1473	Alempi vedenhajoitin	FI-80 FI-100		
7	1473C	Tiiviste alayhde(tai1982)	FI-80 FI-100		
8	1969	Yläpesunapa	FI-80		
9	1470	Yläpesunapa	FI-100		

FAGOR 

1	1479	Fagor FI-100,80 reikä 56-60 mm. poistoputkeen No 1477			
2	1480	Imuyhde Fagor FI-100	ylös nousuputkeen		

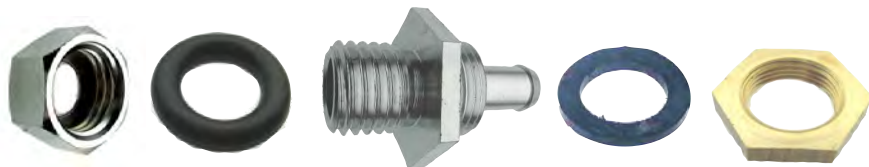

Altaan läpivienti osat

Kuva	No	Nimike			
1	B1151	Huuhteluputken kiinnitysmutteri	FI-80, 100		
2	B1152	Tiiviste huuhteluputkeen	FI-80, 100		
4	B1154	Läpivienti huuhteluputkelle	FI-80, 100		
3	B1153	Tiiviste huuhteluputken läpivientiin	FI-80, 100		
5	B1155	Mutteri huuhteluputken läpivientiin	FI-80, 100		



Altaan läpivienti osat

1	B1156	Pesuputken läpivienti	FI-80, 100		
2	B1157	Pesuputken läpiviennin mutteri	FI-80, 100		
3	B1158	Pesuputken läpiviennin tiiviste	FI-80, 100		
3	1476C	Allasyhde FI-100-120			

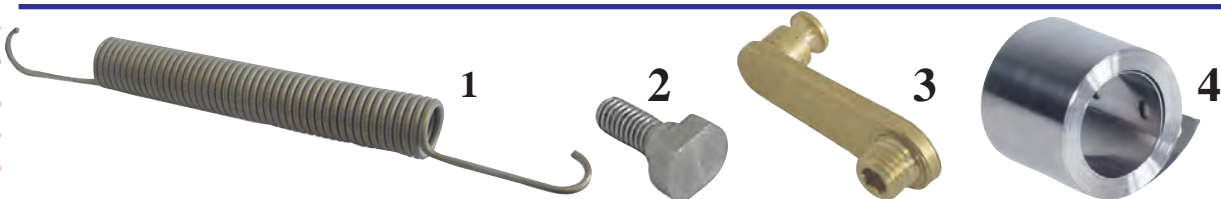

1	1524	Kuvun jousi	FI-80,100		
2	1530	Jousen ruuvi	FI-80,100		
3	1524C	Jousen kiinnitin	FI-80,100		
4	B1139	Fagor tunnelikoneen jousi			



Til. No VTASO
Valutuskansi
pesukoneen päälle
Asennusmitta
600x600x70
letkuliitin 19x20



FAGOR 



1725M Mach Jalusta
L600xS600xK200-500
(lyhennettävät jalat)
Säätöjalat

1	1725	Pesukonejalusta	Fagor FI-30,48,64		
2	1523	Kupu	Fagor FI-100, 80, 120		



1725MKJ Jalusta
L590xS550xK450
Säätöjalat



1	B1130	Boileri FI-30, 48, 48B,64, 64B, 72, 100, 120			
2	11565	Boilerin proppu FI-30, 48, 48B,64, 64B, 72, 100, 120			
3	11566	Propun tiiviste FI-30, 48, 48B,64, 64B, 72, 100, 120			



1725B
Säätöjalat

NEW



1	B1214	Luukun johde FI-30, 48, 64			
---	-------	----------------------------	--	--	--

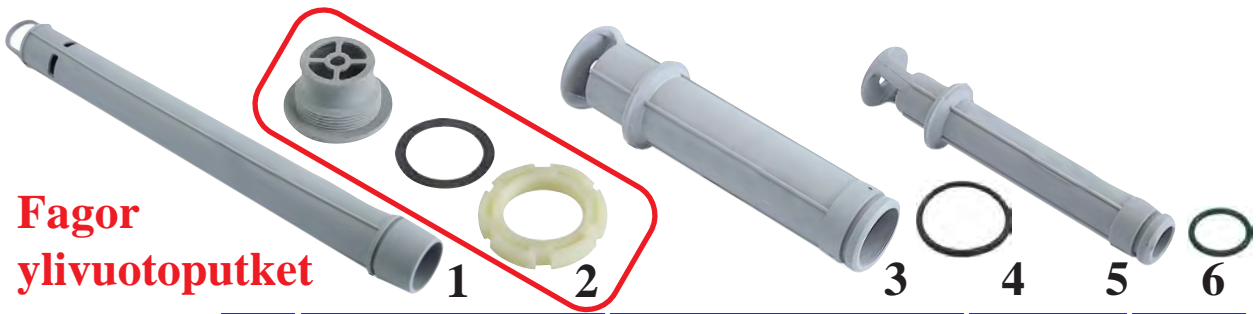

Fagor ylivuotoputket

Kuva	No	Nimike			
1	1477	FI-100,120,80	320 mm kartio 40/44 mm		
2	1479	FI-100,80	No:		
3	1478	FI-30, 48, 48B, 64, 64B, 72	40 mm x 150 mm		
4	1477B	Tiiviste edellisiin Fagor putkiin			
5	1979	LVR10-LVC12/15/21			
6	1979B	Tiiviste putkeen 1979			



FAGOR

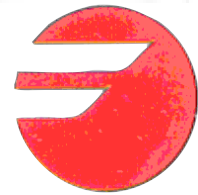

1	1461	Letku 38/38/300x110	Fagor FI-80		
2	1462	Letku 38/38/225x190	Fagor FI-100,120		
3	1463	Letku 38/38/225x105	Fagor FI-100,120		
4	1464	Letku 52/38/185x90	Fagor FI-72, 48, 30		
5	1465	Letku 38/38/190x95	Fagor FI-80		
6	1466	Letku 38/38/200x80	Fagor FI-48, 30		
7	1040	Metos astianpesukoneet MM500,MM520			
8	1666	Astianpesukoneet WD 6-7 Pumpun imuletku 55 mm			
9	1689	Metos astianpesukoneet MM 80, 520 Poistokäyrä			
10	B1131	Letku poistopumpulle	Fagor FI-48B, FI-48B		

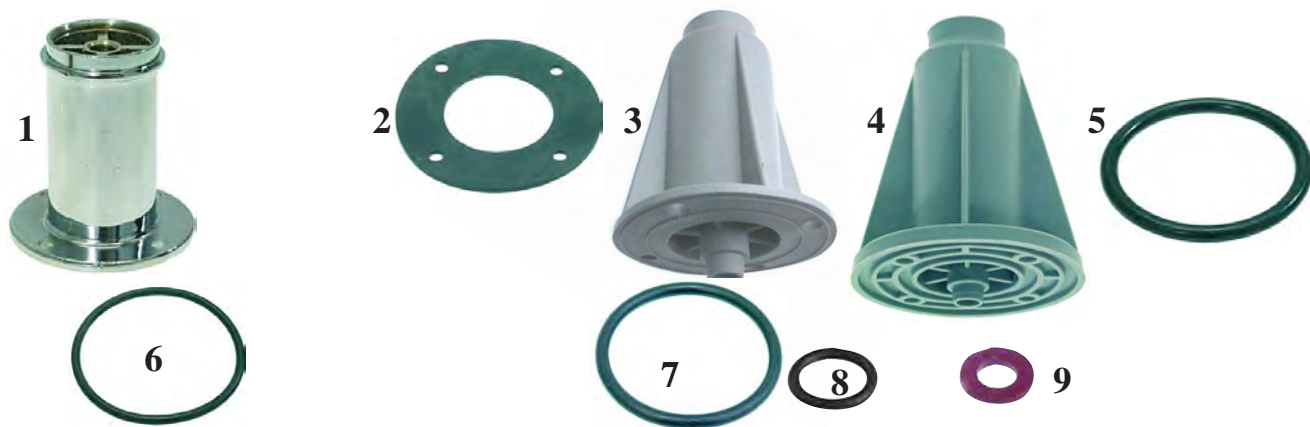

1	1476	Pesutorni	FI-100,120		
2	1476B	Tiiviste	FI-100/120 pesut. kiinnitykseen		
3	1471	Pesutorni	FI-80		
4	1472	Pesutorni	FI-72,48,30		
5	1473B	Tiiviste	FI-30-48-64-72 pesut. kiinnitykseen		
6	1472B	Tiiviste	FI-30-48-64-72 pesut. kiinnitykseen		
7	1897	Tiiviste	LVC 10-12-15 pesut. kiinnitykseen		
8	1472C	Tiiviste	FI-30-48-64-72- 80- 100 keskitiiviste		
9	1487	Fagor pesutornin tiiviste priikka			

www.restec.fi



1	1468	Fagor FI-72,48,30			
2	1956	Fagor FI-30, FI-48, FI-48B FI-64, FI-64B, FI-72			
3	1957	Fagor FI-30, FI-48, FI-48B FI-64, FI-64B, FI-72			
4	11382	Fagor FI-30, FI-48, FI-48B FI-64, FI-64B, FI-72			
5	1849	Fagor LVC10-LVC12-LVC15			
6	1956B	Fagor LVC10, LVC15, LVC21			
7	1957B	Fagor LVC10, LVC15, LVC21			

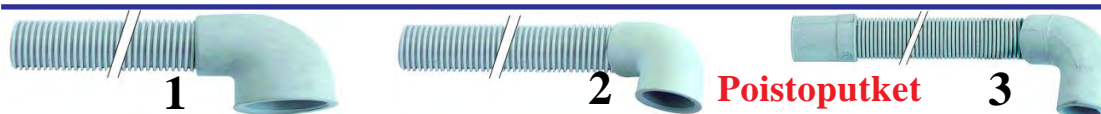

1	1467	Fagor FI-72, 48, 30, CO112 kulmapää 48 mm. letku 25 mm. pituus 1,5 m No 12024473 Z200910			
2	1467C	Fagor LVC 21, CO500-502	12023666		
3	1467B	Fagor LVC 21B			
3	7004	Fagor FI-48B/C			

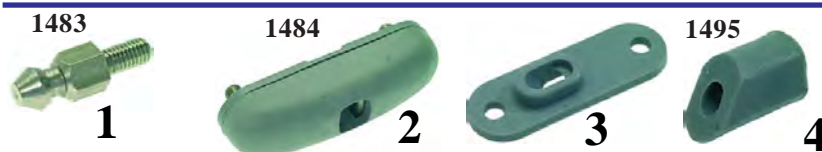

1	1483	Astianpesukoneet	Fagor FI-72,48,30		
2	1484	Luukun lukko	Fagor FI-72,48,30		
3	1496	Astianpesukoneet	Fagor FI-30,48,72		

**Fagor FI-30,48,64,72,80**

6

Kuva	No	Nimike			
1	1961	Välimutteri FI-80, 72, 62, 48, 30			
2	1500	Laakeri Fagor FI-30,48,64,72,80			
3	1501D	Tukilevy FI-80, 72, 62, 48, 30			
4	1501C	Ruuvi 3x5 mm			
5	1500F	Akseli FI-30,48,64,72,80			
6	1965	Pesuri Fagor FI-80, 72, 64, 48, 30			

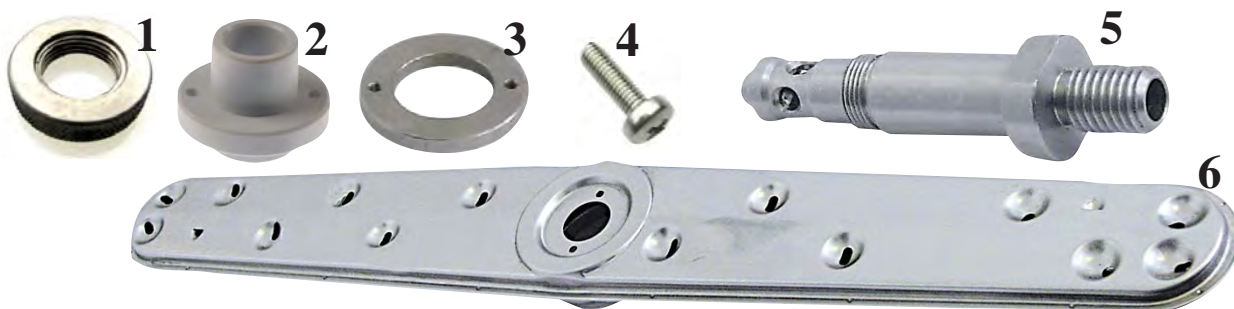
**Fagor FI-100,120**

1	1960	Välimutteri Fagor FI-100			
2	1501	Laakeri Fagor FI-100,120			
3	1501B	Tukilevy FI-100,120			
4	1501E	Ruuvi 3x10 mm			
5	1501G	Akseli FI-100, 120			
6	1966	Pesuri Fagor FI-100, 120			



1	1997	Pesukeskiö LVC21, 12 LVC, 21B, LVC21D			
2	1997B	Laakeri LVC21, 12 LVC21BLVC21D			
3	1997C	Pesuputki A			
4	1997D	Pesuputki B	LVC 12		
5	1997E	Huuhteluputki A	LVC 15		
6	1997F	Huuhteluputki B			



Kuva	No	Nimike			
1	1997	Pesukeskiö LVC21, 12 LVC21B, LVC21D			
2	1997B	Laakeri LVC21, 12 LVC21B, LVC21D			
3	B1162	Pesuputki A			
4	B1161	Pesuputki B	LVC 21		
5	B1160	Huuhteluputki A	LVC 21B		
6	B1159	Huuhteluputki B			



1	1785C	Pesusuutin LVC12, 15, 21 Comenda LF-sarj			
2	1784B	Klipsi edelliseen			
3	1785	Huuhtelusuutin LVC12, 15, 21, FI-30, FI-80			
4	1784	Klipsi edelliseen			
5	1785B	O-renkas suuttimeen Comenda LF-sarja			
6	1498	Huuhtelusuutin (metalli) Fagor Astianpesuk. Fagor FI-30,48,72,80,100,120			



1	1497	Huuhtelukeskiö FI-30,48,72,80,100,120			
2	1526	Huuhteluputki A FI-30,48,72,80,100,120			
3	1526B	Huuhteluputki B FI-30,48,72,80, 100,120			
4	1527	Huuhteluputki vasen (muovia) FI-30, 80			
5	1527B	Huuhteluputki oikea (muovia) FI-30, 80			
6	1499	Kiinnitysruuvi osa			
7	1785	Huuhtelusuutin LVC12, 15, 21, FI-30, FI-80			
8	1784	Klipsi edelliseen			
9	1785B	O-renkas suuttimeen			
10	1389B	Ruuvi huuhteluputken kiinnitykseen			

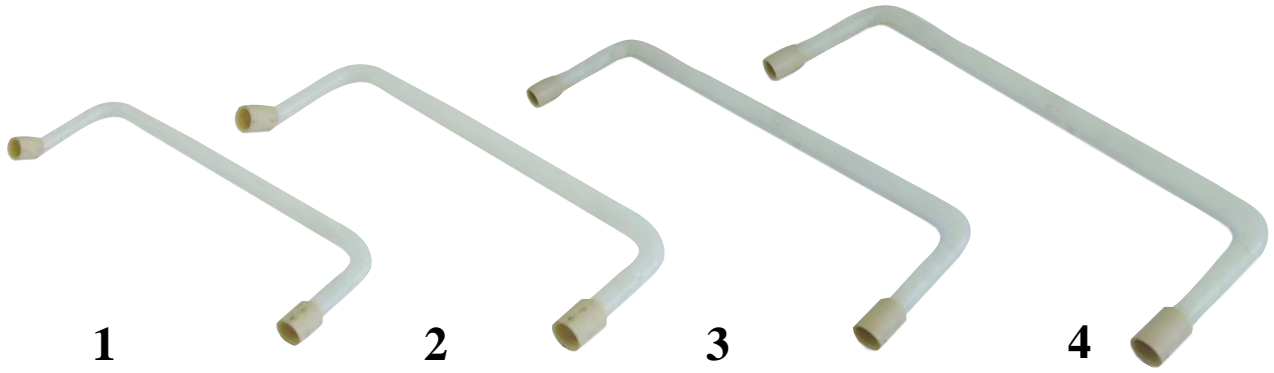

Kuva	No	Nimike		
1	1969B	LVC12/15		
2	1969C	LVC21		
3	1967	FI-30, FI-48, FI-48B, FI-64, FI-64B		
4	1967B	FI-72		



1	1481	Fagor FI-100 T-haara huuhteluaine pumpulle		
2	1482	Y-haara Fagor FI-30,48,72,80,100,120		
3	1898	4-tie haaroitin 12 mm		

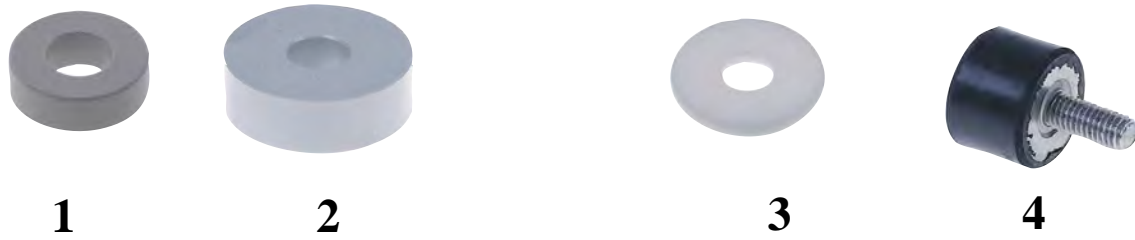

1	1531	Kuvun alarulla (4kpl)		
2	1532	Kuvun ylarulla (runkoon)(2kpl)		
3	1533	Kuvun laakerilevy		
4	1968	Fagor FI-80, 100, 120 Kuvun kumistoppari		



FAGOR 

1	1781	FI-160 pesuputkiston tiiviste		
2	1782	FI-160 pesuputken tulpan tiiviste		
3	1783	FI-160 pesuputken tulppa		



Painekammio/ilmatasku

1	1059	Fagor FI-21, 30, 48, 48B, 64,64B,72,80,100Mod SP 121		
---	------	--	--	--

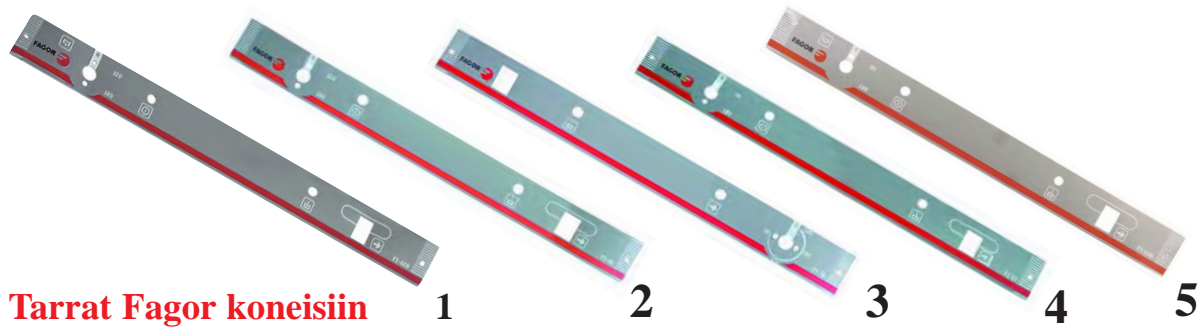

Tarrat Fagor koneisiin

Kuva	No	Nimike			
1	1534B	FI-48B			
2	1534C	FI-48			
3	1534D	FI-30			
4	1534E	FI-64			
5	1534F	FI-64B			

www.restec.fi



1	1534	FI-100/80			
2	1534G	FI-100			
3	1534H	FI-80			
4	1469	Astianpesukoneet kahva Fagor FI100,120,72,48,30			
5	11614	FI-48B Uudempi			
6	11615	FI-30 Uudempi			

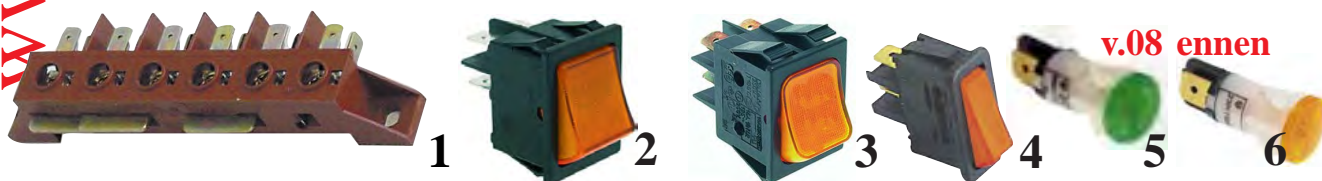

1	8056	Kytentärima Fagor FI-30,48,64, 72			
2	1061	Fagor tiskikoneet päävirtakytkin 16A250V			
3	1210	Fagor Startti FI-48,64,72, LVC21B, 1-kärki+merkkivalo			
4	B1138	Kytkin LVC15, LVC21			
5	5081	Merkkilamppu 230V 12 mm vihreä			
6	5082	Merkkilamppu 230V 12 mm oranssi			

Fagor v.08 jälk.

Merkkilamput

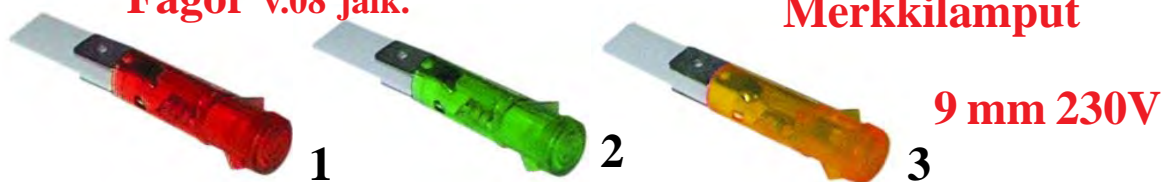

1	B1047	Merkkilamppu 230V 9 mm . punainen			
2	B1048	Merkkilamppu 230V 9 mm . vihreä			
3	B1049	Merkkilamppu 230V 9 mm . oranssi			

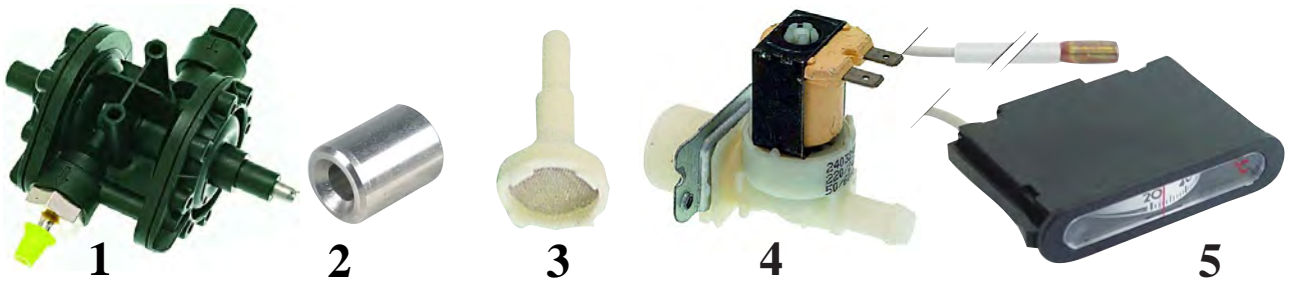

Kuva	No	Nimike		
1	1094B	N6 Astianpesuk. Fagor FI-30,48,72,80,100,120		
2	1094F	N6 Putken paino Fagor FI-30,48,72,80,100,120		
3	1094G	N6 Putken Sihti Fagor FI-30,48,72,80,100,120		
4	1129	Magneettiventtiili FI-30,48,48B,64,64B,72, 80,100		
5	1512	Lämpömittari +20-120°C Fagor FI-30,48,64,72,80,100 Aukko 62 x 12 mm bulbo 6,5 x20 mm		



1	1493	Painekyllin 50/15 Fagor FI-30,48,64,72		
1	1494	Tulvasuoja Fagor FI-48B,FI-64B		
1	1493B	Painekyllin170/75 Fagor FI-80,FI-100,FI-120		
2	1493C	Painekyllin28/13, 65/50 Fagor LVC-21,12		
3	1494B	Yhdysnipa tulvasuoja / painekyllin (1493-1494)		



1	1511	Rele 240V 16A 2 x NO Fagor FI-30,48,64,72, CO500-502		
2	1509	Kontaktori 230V 16A 4 x NO AC3 4kW/400V kork. 60 mm Astianpesuk. Fagor FI-30,48,64,72,80,100,CO500-502-112		
2	1510	Kontaktori 230V 16A 3 x NO+1 x NC AC3 4kW Fagor FI-80,100, CO112 3TF2001-3AL2		
3	1508	Kontaktori 230V 4 x NO AC3 4kW/400V Fagor FI-30,48		

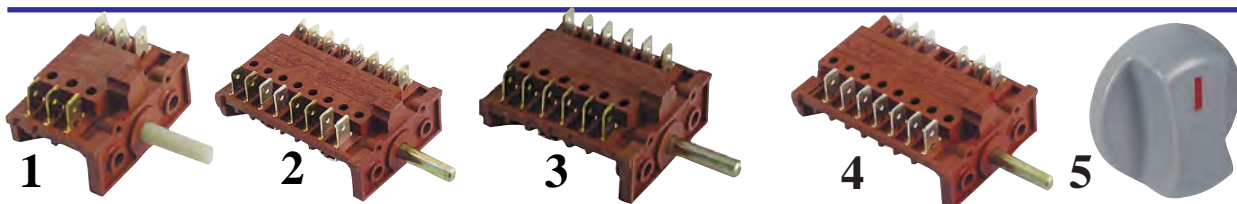

1	1502	Valintakytin Fagor FI-48,64,72, CO500		
2	1502B	Valintakytin Fagor FI-48B, 64B		
3	1506	Valintakytin Fagor FI-80		
4	1503	Valintakytin Fagor FI-100, 120		
5	1515	Nuppi		

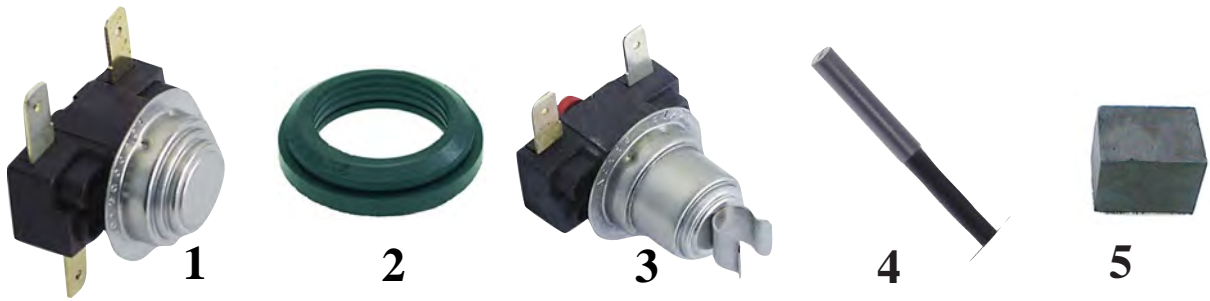

Kuva	No	Nimike		
1	1488	Allastermostaatti +66°C Fagor FI-30,48,64,72,80,100		
2	1489B	Kumi		
3	1489	Ylikuumenemissuoja +115°C Fagor FI-80,100,120		
4	1504	Mangn.kytkin Fagor tiskikoneet 6x30-200 mm		
5	1485	Magneettirauta 14x16x12 Fagor pesukoneet		

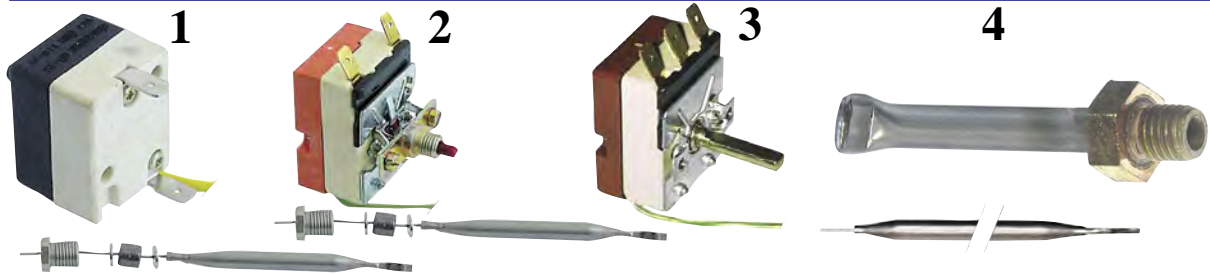

1	1491	Ylikuumenemissuoja +120°C FI48,48B,64,64B,72,80, FI-100,120, CO112		
2	1264B	Ylikuumenemissuoja +130°C		
3	1492	Termostaatti +30-90°C FI-30,48,48B,72,80,100		
4	1486	Anturitasku,tunneli 7x80 mm. Fagor FI-30,48,72,80,100 reikä 12 mm		

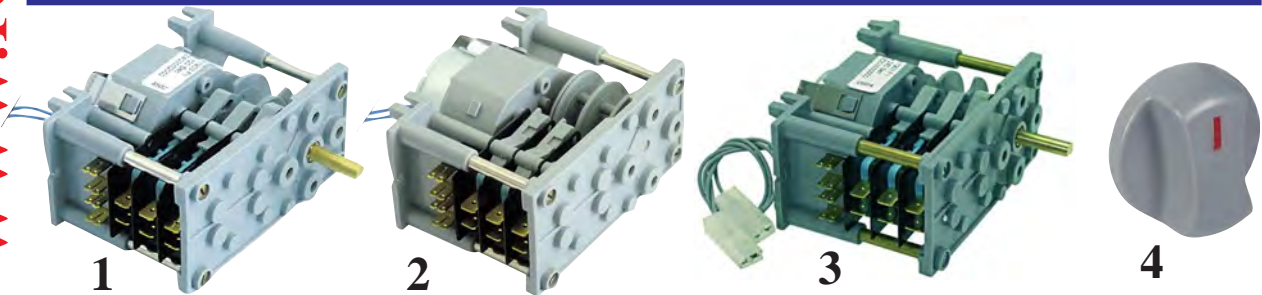

1	1913	Fagor LVR10-LVC12/15/21		
2	B1080	Fagor Z 403002 LVC12/15/21B		
3	1514	Fagor FI-30 Typ.7903 F1, 240 Sec		
4	1515	Nuppi		



1	1516	Fagor FI-48, FI-48B		
2	1518	Fagor FI-64, 64B, 72, 80 Typ:7804 dv Asennettaessa kopal AS-17:ta,Vaihda 4:nessämikrokytkimessä johdot toisinpäin		
3	1517	Fagor FI-100/120 90 sek./180 sek		



Fagor astianpesukoneen vastukset

Kuva	No	Nimike		
1		LVR10, LVC12 1000W (EI VARASTOSSA)		
2	1947	LVC-21 285 mm Allas laippa 80 x 28 mm. 2kW		
3	1522	FI-30,48,72, 64, 80, 100 1 x 2000W 230V Uudemmissa FI-100 3-vaiheinen vastus No1948		
4	1948	FI-80, FI-100, FI-120 Altaan vastus 6kW400V		



1	1946	LVC-21 285 mm 2,8kW		
2	1520	FI-30,48 1 x 2800 W 230V		
3	1519	FI-72,80,100, CO112 3 x 2000W 230V (6 kW)		
3	1519C	FI-72,80,100 3 x 3200W 230V (9,6kW 400V)		
4	1519B	FI-120 12kW 400V (EI VARASTOSSA)		
5	1521	Tiiviste		

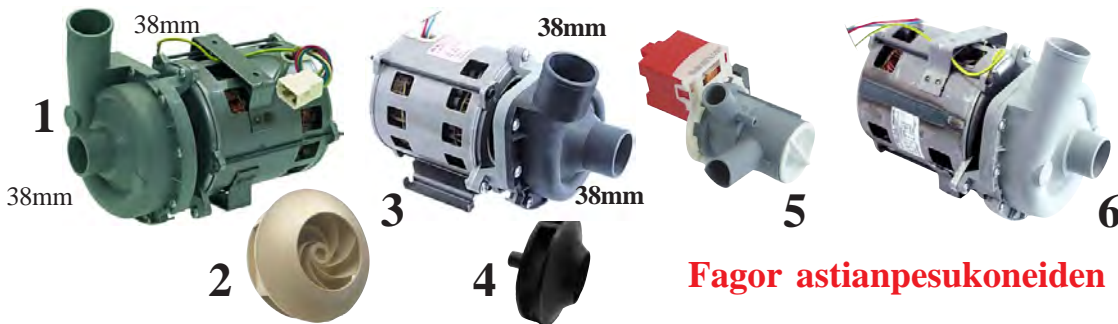

Fagor astianpesukoneiden pumput

1	1460	FI-sarja pumppu 590W 3A 2750r 230V 10 uf pit.240 mm.		
2	1525	Siipi DE88 50Hz		
3	1767	LVC-21 ja 12 230V 6uf		
4	B1215	LVC-21 ja 12 pumpun siipipyörä		
5	1730	Poistopumppu Fagor FI-48B FI-64B 230V		
6	11858	CO-sarja pumppu 590W 3A 2750r 230V 10 uf pit.210 mm.		



11555 Astianpesukoneet **0-50mbar.**
0,5-3,5 VDC sisään 5VDC
Cookmax, Dihr, Ecomax,
Fagor, Hobart, Universal Part

11556 Astianpesukoneet **0-30mbar.**
0,5-3,5 VDC sisään 5VDC
Dihr, Kromo, Meiko
Rhima, Hobart, Winterhalter

NEW

1	11555	Boilerin paineanturi 0-50mbar AMXT-10 Hobart		
1	11556	Boilerin paineanturi 0-30mbar MEIKO Uusi tuote 2021		



NEW

1	11557	Pesuarren keskiö AMX Hobart 22x37x17 mm.		
---	-------	--	--	--



Kuva	No	Nimike			
1	B1173	Pumpun pohjayhde DW40, DW80			
2	B1169	Pohjayhteen tiiviste DW40, DW80, Eco Star			
3	B1174	Pumpun pohjayhde DW120			
4	B1168	Pumpun pohjayhde Eco Star 545			



1	B1170	Ylivuotoputki 255 mm DW-40TFA, DW-80TFA, DW120T			
2	B1171	Ylivuotoputki 175 mm DW-40, DW-80, DW120TB			
3	B1172	Ylivuotoputki 125 mm DW-40, DW-80, DW120TB ,DW160			



1	B1175	Suihkuvarsi DW40, DW80			
2	B1176	Suihkuvarren akseli DW40, DW80			
3	B1177	Suihkuvarren laakeripuolikas DW40, DW80			
4	B1178	Suihkuvarren laakerikiinnitin L vasen DW40, DW80			
4	B1179	Suihkuvarren laakerikiinnitin R oikea DW40, DW80			
5	1791	Suihkuakseli Meiko DW80T,DW80TFA, DW120T			



1	B1370	Pesutorni/napa Meiko DW80T			
2	B1371	Pesutornin keskiputki "tähti" Meiko DW80T			
3	B1372	Pesutorni/napa Meiko DW80T			
4	11380	Yläpesuvarren tuki MEIKO Ecostar 545D			
5	11553	Tulvasuojaletku Meiko DW8 ME9604363			
6	7006	Poistoletku 32mm MEIKO DW50 ja DW60, Adler			



1	11415	Pesuarrenlaakerinmutteri MeikoDW80.2-DW120			
2	11416	Pesuarren laakeri Meiko DW80.2-DW120			
3	11417	Huuhteluarren laakeri Meiko K495 DW80.2			
4	11418	Huuhteluarren mutteri M12 Meiko DW80.2			
5	1022	Huuhtelusuuttimen yläosa K160, K200, K400			
6	1023	Huuhtelusuuttimen alaosa K160, K200, K400			
7	1021	Huuhtelusuuttimen vedenojain K160, K200, K400			





Kuva	No	Nimike		
1	B1358	Huuhtelusuuttimen sisäosa	MEIKO	
2	B1360	Huuhtelusuutin	MEIKO	
3	B1359	Huuhtelusuutin DV80 Ecostar 545D	MEIKO	
4	11550	Pesuputkentulppa 62,5 mm	MEIKO	
5	11551	Pesuputkentulppa 45 mm	MEIKO	
6	11552	Huuhteluputkentulppa 3/4"	MEIKO	



1	1958	Magn.venttiili 14 mm3/4" 2-tie kulma		
2	11570	Magneettiventtiili 24V DC 11 mm		
3	11571	Magneettiventtiilin kela 24V DC 1		
4	B1149	Käyttökytkin DS1200 Adler Dieta GN2082U11		
5	B1148	Käyttökytkin Meiko DW120B		



1	11568	Termostaatti 59°C FV40N, DV240B, DV80 ym..		
2	11569	Kiinnityskaulus 18/13/41 mm		
3	11567	Ylk.suoja K200 +150°C K160, K200, K400		

Kapilaari 4800 mm
Bulbo 6x98 mm
Tankki/boiler
ECO 5532527010

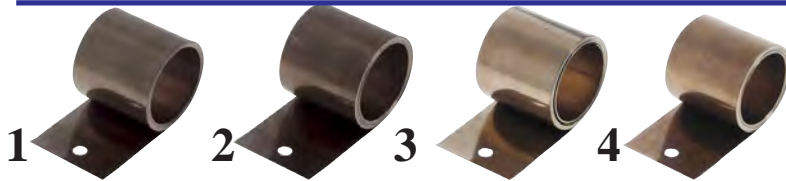

Meiko K 200

1	11420	Luukunjousi 5.1A L=920 W=40 ID=35		
2	11421	Luukunjousi 7.1A L=920 W=40 ID=36		
3	11422	Luukunjousi 5.2 L=970 W=40 ID=36		
4	11423	Luukunjousi 7.2 L=970 W=40 ID=36		
5	11381	Kuljetimen rajan jousi MEIKO K200P		

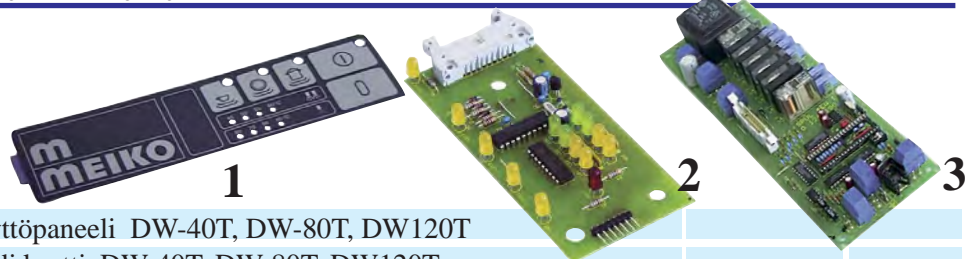

1	B1182	Käyttöpaneeli DW-40T, DW-80T, DW120T		
2	B1181	Diodi kortti DW-40T, DW-80T, DW120T		
3	B1180	Relekortti DW-40T, DW-80T, DW120T		



1	11698	Huuhteluvainepumppu 1L/h 24VDC 6 mm		
2	11699	Pesuvainepumppu 7L/h 24VDC 6 mm		



1	11371	Vedenpinnansäädin		
2	11472	Painekytin 40/15 mbar		
3	B1292	DIETA DW80 MEIKO 90/25 painekytin		
4	11379	K200 Vedenpinnansäätökortti		
5	11372	Pinnansäädin K200 3/4"-out 14 mm		



1	B1206	Vastus 6kW 1½" 415 mm DW80, DW40		
2	B1207	Tiiviste 60 / 48 / 3 mm 1½"		
3	11474	Vastus4,5 kW 260 x 63 mm tiiv. 47 mm		
4	1423B	Tiiviste 5,34x47 mm		
5	11255	Vastus 7,5kW 420 mm x 63 DV120, 80, 545D		

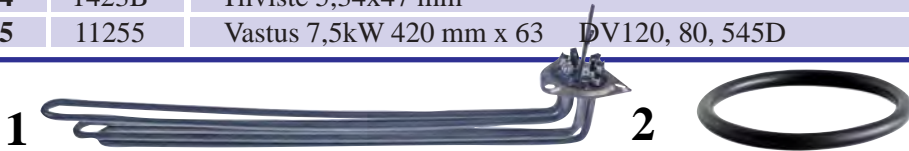

1	B1355	Vastus 15kW400V MEIKO K200..ym 580x73		
2	B1356	Tiiviste edell. 56,52x5.34 MEIKO K200..ym		



1	B1208	Vastus 2kW 230V 250 mm		
2	B1209	Tiiviste 36 mm/3 mm		
3	B1229	Vastus 2kW 305 mm M10x1 Dieta DW50 Adler		



1	11373	Huuhdelupumppu MEIKO K200 B242C2700		
2	11374	Pesupumppu MEIKO FV250 Ecostar 545 D		
3	1014	Pesupumppun huoltosarja MEIKO K200		

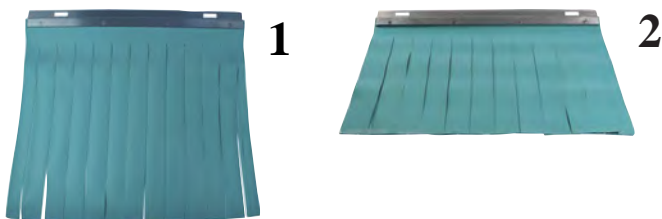

1	11151	Verho MEIKO K160, K200, 400 650x500/500 mm		
2	11152	Verho MEIKO K200, 400 650x425/425 mm		

11476 on abico- ja 11478 on ruuvi liittimillä

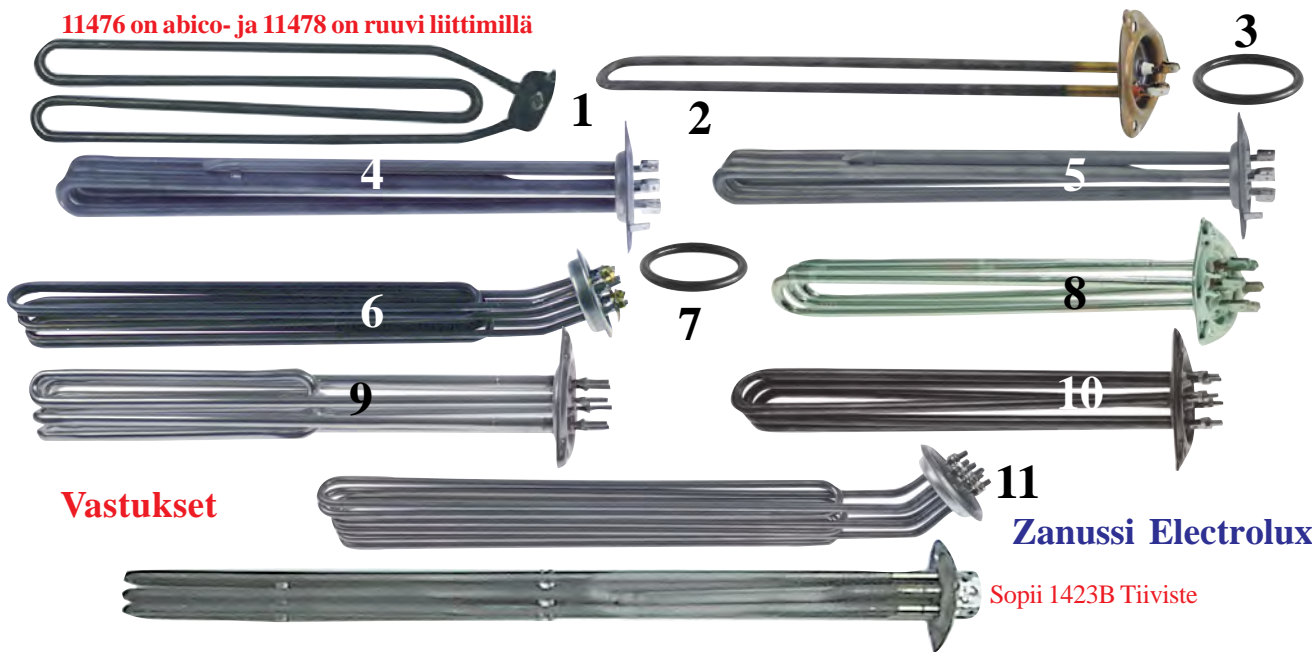

Vastukset

Zanussi Electrolux

Sopii 1423B Tiiviste

1	11475	Vastus 2,2 kW230V 355mm E-lux Zanussi		
1	11476	Vastus 3 kW230V 360mm E-lux Zanussi		
1	11478	Vastus 3 kW230V 360mm E-lux Zanussi		
2	11477	Vastus 2,8 kW230V 375mm E-lux Zanussi		
3	1423B	Vastustiiviste E-lux Zanussi 47x5,34 mm edelliseen		
4	11479	Vastus 10,5 kW400V 390 mm E-lux WT150		
5	11480	Vastus 8 kW400V 384 mm E-lux WT150		
3	1423B	Vastustiiviste E-lux Zanussi 47x5,34 mm edelliseen		
6	11481	Vastus 12 kW400V 460 mm E-lux RT100-340		
7	1218	Vastustiiviste 56,52x5,34 edelliseen		
8	11483	Vastus 4,5 kW400V 335 mm Zanussi AUCAI		
7	1218	Vastustiiviste 56,52x5,34 edelliseen		
9	11326	Electrolux WTM/RTM vastus 10,5Kw		
10	11328	Electrolux WTM/RTM vastus 6Kw		
11	11473	Vastus 15kW 400V 480 mm E-lux RT-FT-WT-		
12	B1127	Vastus 17 kW230/400V 590mm E-lux		

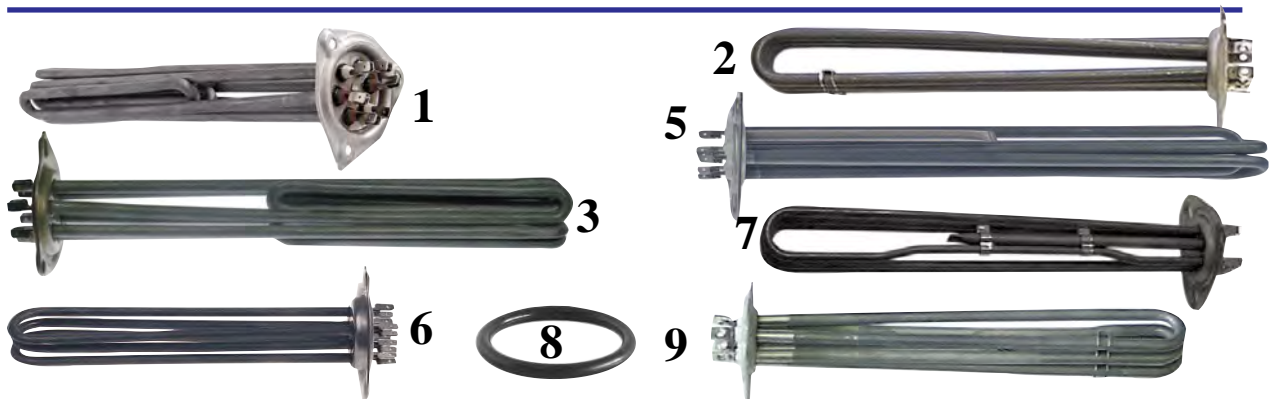

1	B1017	Vastus 10500W LS10, LS14		
2	B1126	Vastus 7900W Zanussi 58 mm Yhdistelmä uuni		
8	1423B	Vastustiiviste E-lux Zanussi 47x5,34 mm		
3	B1125	Vastus 9kW Zanussi 72 mm LU7, LS10E, HT1200		
5	1267	Vastus 6kW LS6, 7,8,10,12 laippa 63 mm		
6	B1278	Vastus 4,5kW LS-860 225 mm, laippa 63 mm		
8	1218	Tiiviste edellisiin 58 mm (63:n laippaan)		
7	1978	Zanussi LS6, LS8 laippa 63 mm o-reng 58 mm 4,5kW pituus320 mm, anturitaskulla		
9	B1218	Vastus 9000W E-lux, Zanussi , JUNO 290 mm/63		



1	B1277	Zanussi WT60 LS10, 12 Boilerin vastus 3kW230V		
2	B1278	Zanussi LS 860, 1080, LS6 LS5 Vastus 4,5kW 218 mm		



1	B1216	Mutteri pesulapaan LS5 M8 25 x 6 Teräs		
2	B1216B	Roskasihtiin LS5 M6 36/10 Muovi		



1	B1340	Pesutorni Zanussi-Electrolux LS5 WT38		
2	B1341	Mutteri Zanussi-Electrolux LS5 WT38		
3	1359	Tiiviste ø 100x70x7,5 mm		
4	11257	Vedenjakaja LS, WT, NU, EUC,		
5	11250	Mutteri LS, WT, NU, EUC,		



1	1357	Zanussi LS 10,12 Zanussi	EHT8, NHT8, ZHT8
1	1354	Akselin jatke LS8-9-10-12-14 WT50-55-60-65	EHT8, NHT8, ZHT8
1	1353	Välimutteri LS8-9-10-12-14 WT50-55-60-65	EHT8, NHT8, ZHT8
2	1358	Zanussi Mutteri	
3	1359	Tiiviste No	
4	1192	Zanussi LS 860,1080	
5	1192B	Alanapa LS 360,365,540,720,860,1080	
6	1192C	LS 520	
7	1733	Zanussi ylänapa LS520-860-1080	
	1733B	Tiiviste	
8	B1165	Zanussi alanapa LS510-520-521 CRYSTAL 25	



1	1845	Zanussi LS510-520-521-LS4-CF314		
2	1847	Zanussi LS3-6-7-LS8-61-62-63-64 Z62-63		
3	1846	Roskasihti 460x460 mm Zanussi LS510-520-521		
4	B1227	Sihti Zanussi Elettrobar		
5	B1228	Sihti Zanussi Elettrobar		Ei saa enään

www.restec.fi

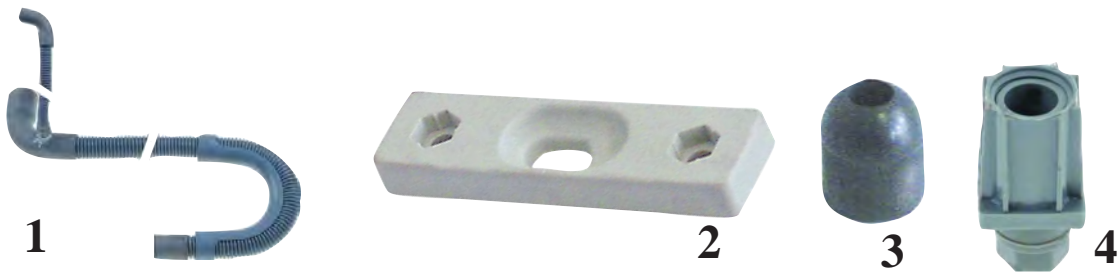

1	11235	Poistoletku / ilmausputki 2200 / 800	Electrolux		
2	11240	Luukun ohjain	Zanussi		
3	11241	Luukun ohjaimen kumi	Zanussi		
4	B1364	Säädettävä jalka "Plastic" 40x40 teräsputkeen 30-62mm			



1	1814	Zanussi 650 mm LS6E-FLE620-Ecotemp P5E			
2	1814B	Zanussi 700 mm LS5- WT4 LS3			
3	11467	Zanussi Runkoputken mutteri LS			
4	11487	Zanussi Runkoputken tiiviste LS			



1	11468	Ohjain Zanussi Electrolux LS12-14, WT60			
2	11469	Ohjainrulla Zanussi Electrolux LS12-14, WT60			
3	B1345	Vedenjakaja Electrolux LS9, WT60, WT55			
4	B1347	Runkoputki LS9 LS10, LS14, WT55, WT65			
5	B1383	Mutteri LS9 LS10, LS14, WT55, WT65			
6	B1384	Tiiviste LS9 LS10, LS14, WT55, WT65			
7	B1385	Tiiviste LS9 LS10, LS14, WT55, WT65 (putkeen1347)			

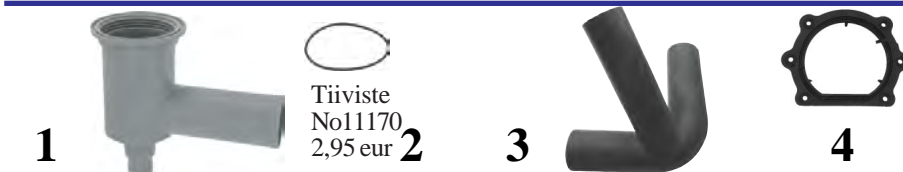
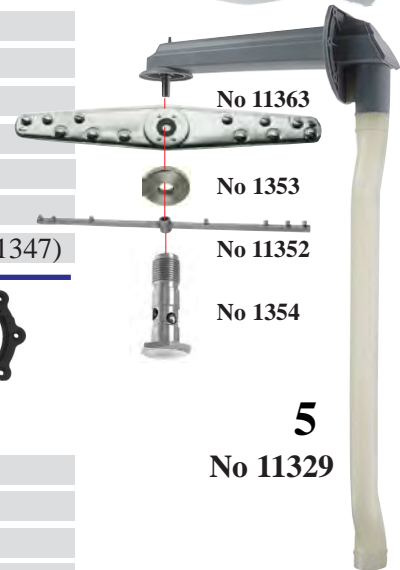

1	11329	Pumpun imujako	EHT8, NHT8, ZHT8		
2	11170	Pohjayhde tiiviste	EHT8, NHT8, ZHT8		
3	11323	3 - haaraletku E-lux	EHT, NHT, ZHT8		
4	11874	Runkoputken tiiviste	EHT, NHT, ZHT8		
5	11875	Runkoputki	EHT, NHT, ZHT8		

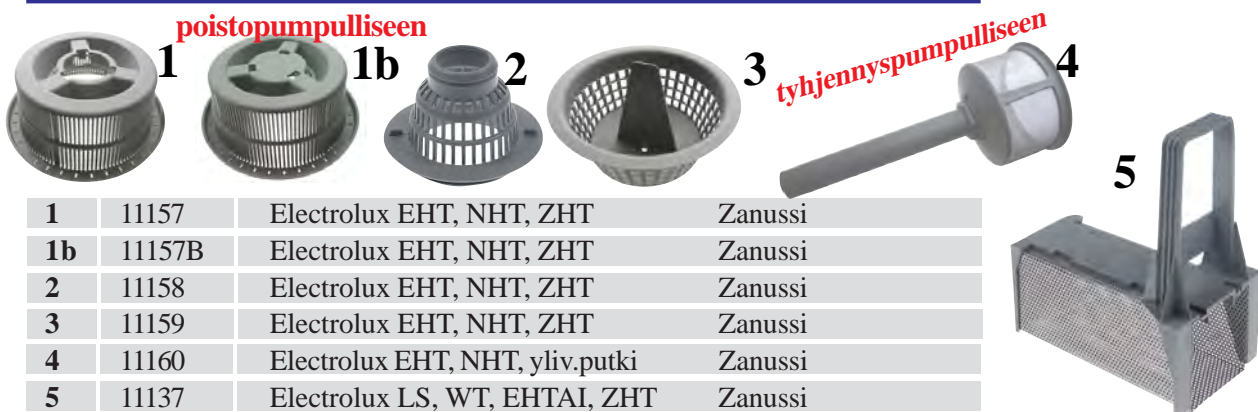

1	11157	Electrolux EHT, NHT, ZHT	Zanussi		
1b	11157B	Electrolux EHT, NHT, ZHT	Zanussi		
2	11158	Electrolux EHT, NHT, ZHT	Zanussi		
3	11159	Electrolux EHT, NHT, ZHT	Zanussi		
4	11160	Electrolux EHT, NHT, yliv.putki	Zanussi		
5	11137	Electrolux LS, WT, EHTAI, ZHT	Zanussi		



1	B1023	Pesuputken tulppa LS3, LS5, 32, 33	Zanussi
2	B1020	Pesuputki LS3, LS5, 32, 33	Zanussi
3	B1022	Huuhteluputki LS3, LS5, 32, 33	Zanussi
4	B1021	Huuhteluputki LS3, LS5, 32, 33	Zanussi
5	B1024	Huuhteluputken tulppa LS3, LS5, 32, 33	Zanussi
6	B1018	Tiiviste 1,78x14 mm	Zanussi
7	1734	Zanussi Huuhteluputken.tulppa 10 mm	
8	1734B	Zanussi Huuhteluputken.tulppa 8mm	



1	B1001	Napa LS520	Zanussi
2	B1019	Napa LS3, LS5, 32, 33	Zanussi
3	B1000	Napa LTB 11, 12, 22	
4	B1025	Pesulaakeri LS10, LS12, LS14	Zanussi
5	B1147	Tukikappale	Zanussi



1	B1009	Painekammio LS5, LS6, LS8, LS10,	
2	B1007	Painekammion mutteri M14x1,5 mm	Uusi tuote 2021
3	B1007a	Painekammion mtiiviste M14x1,5 mm	Uusi tuote 2021
4	B1010	Painekammio WT30H-LS6AH 230 mm	Zanussi
5	1355	Electrolux LS 10,12,505,510,Cristal 51,52	
6	1356	Tiivistesarja	
7	1187	LS50,52,75,96,LS500-LP 150 mm x65 mm	
8	B1090	Letku 4x7 L5000 mm WT30H-LS6AH	Zanussi E-lux

B1090
Painekyllimen tai
piirikortin ja
painekammion
välinen letku
EPDM

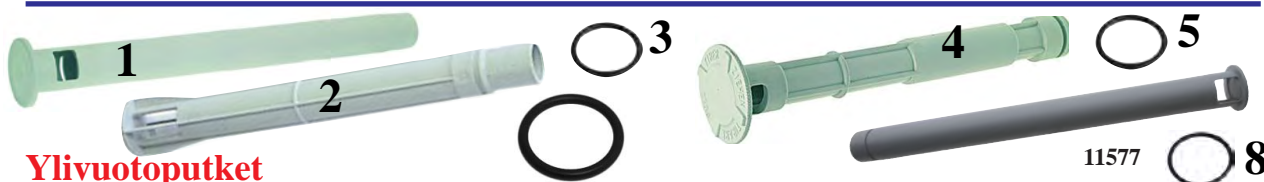

Ylivuotoputket

1	1675	Zanussi LS10-LS12	40x400 mm
2	B1026	Zanussi LS6, LS7, LS8	26x280 mm
2	11575	Zanussi LS63, LS64, LS7	26x277 mm
3	B1026-2	Zanussi LS6, LS7, LS8 tiiviste	
4	1852	Elettrobar 142008	Zanussi
		25 x 215 mm. S621-623-624-626-631-633-634-636	
5	1852B	Tiiviste putkeen 1852	
6	11177	Poistputken tiiviste WTM 3,53x26,59	E-lux
7	11576	Electrolux EHT, NHT Poistoputki	Zanussi
8	11577	Electrolux EHT, NHT Tiiviste edell.	Zanussi



Electrolux

Original

5,5kW

7,5kW

4kW

Kela 230V

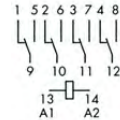

1

2

3

4

1	2640	Kontaktori E-lux AC3 400V12A 5,5kW 4xNO K2-12A01230		
2	2641	Kontaktori E-lux AC3 400V18A 7,5kW 4xNO K3-18ND10		
2	2642	E-lux AC3 400V18A 4 kW 4xNO +1xNC		
3	1702	250V 16A Zanussi LS62-LS63-LS-64		
4	1167	250V 12A Zanussi LS 8-10-12		



Zanussi luukunytkimien osat



Lukko salpa Zanussi Electrolux

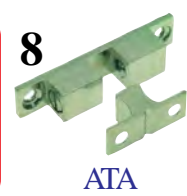

ATA

1	1653	Zanussi kararuuvi LS, ZL, ALLS		
2	1654	Jousi LS, ZL, ALLS		
3	1652	Luukunytkin LS, ZL, ALLS		
4	1655	Runko-osa		
5	1800	Lukko Zanussi, Elettrobar S521-623-624-626-631-633 Ei saatavana enään		
6	1057	Lukko Electrolux 70 mm LS, WT, C		
7	1057B	Vastakappale 35x12x28 mm LS, WT, C		
8	1801	Lukkosalpa ATA		

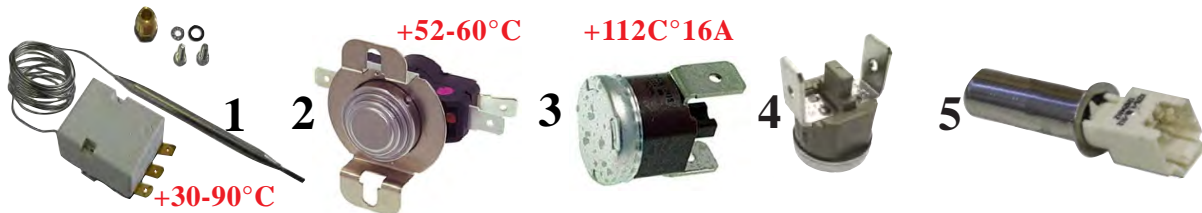

+30-90°C

+52-60°C

+112°C 16A

1	1275	Zanussi Elektrolux LS50,52,75,96,500,720,860,1080 LS10,CT92-LSE22 kapilaari 1250 mm bulbo 6x175 mm		
2	1276	Zanussi Elektrolux lämpöalue +52-60°C		
3	1793	Zanussi LS3-7-8-62-63-64 +112°C 16A		
4	11691	Ylikuumenemissuoja 105°C EHTAI NHT8, EHT8, EUC, NOC		
5	11690	Anturi NTC -10/100°C 10x49 mm EHTAI NHT8, EHT8		

1



NEW

1	11083	Vaihdemoottori EHT, NHT, jne. kuvun nostoon 24VDC29W		
---	-------	--	--	--



1



2



3



4



5

1	B1273	Zanussi LS6 Ilmatasku 260x200 mm Suljettu ikkuna		
2	11670	Ilmatasku Avoin ikkuna		
3	B1274	Zanussi LS6 Ilmataskun korkki		
4	B1275	Zanussi LS6 Ilmataskun tiiviste		
5	B1276	Zanussi LS6 Ilmataskun o-reg.		



1	1668	Zanussi ATA		
2	1668B	Zanussi ATA sama ilman letkuja		
3	B1129	Zanussi muta filtteri 3/4"-3/4"		



1	11671	Painekammio NHT8, EHT8, ZHT8		
2	11672	Painekammio 30x120 mm		
3	11674	Lappoventtiili		
4	11909	EPDM Letku 25x35x1000 mm. WT, LS, EHT		
5	11910	EBDM Letku 30x40x860 mm. AOS, FCS, ACVE, ZCW		



1	11673	KytKentärasia 63A 500V 142x142 KADO 1/7		
2	11675	Jousen laakeri lyhyt NHT8, EHT8		
3	11676	Jousen laakeri pitkä NHT8, EHT8		



1	B1163	Magneettirauta 63x19x7 mm Krups 1225 E-lux		
2	11617	Kuvun johde 650x34x30 mm LS, WT, EHT, NHT		
3	11616	Kuvun johde 770x22x15 mm NHT8, EHT8, ZHT8		

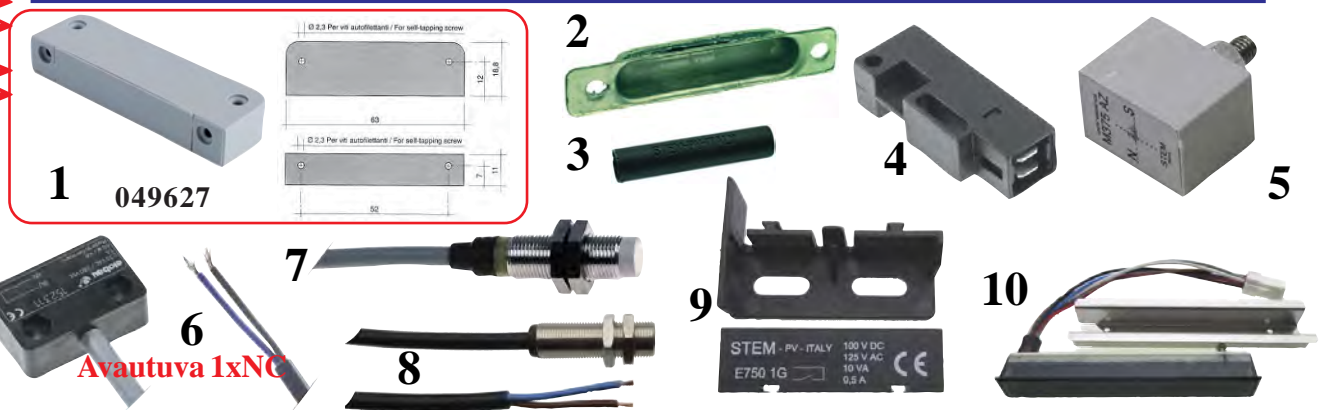

1	B1167	Magneettirauta Zanussi E-lux 63x10,7 mm Reikäväli 52 mm		
2	1930	Zanussi LS10-12-ECOTEMP		
3	1931	Zanussi LS10-12-ECOTEMP		
4	B1166	Magneettikyt. Zanussi LS10-12-WT6, ECOTEMP		
5	B1221	Magneettirauta Electrolux WT100, WT200		
6	B1232	Magneettikytkin E-lux WT100, WT200 ym..		
7	11650	Magneettikytkin E-lux WT65, LS14EA M12x1		
8	11649	Magneettikytkin 10x33 mm M10x0,75 kaapeli 750 mm		
9	11685	Sensori NHT8, EHT8		
10	11686	Ledivalosarja NHT8, EHT8		



1	1284D	40/15-55/35 Zanussi Electrolux		
1	11470	60/20-110/80 Electrolux Metos MM520-80		
2	1906	250/130-390 Zanussi LS10-LS12-WT60-PW1		
2	11471	60/20.110 Zanussi EUCAI-EUC1-EUC3-NUC1		
4	1284B	60/20-110 Zanussi		
Sopii myös Zanussi LS 4,8,32,36,45,54,360,365,510,520,540p				
3	1441	130/240 Zanussi LS 10-12		



1	B1028	Vetokiila RT100-RT140-RT190-RT270
2	B1027	Rulla 32x33 CT92, 140, 141, 142,
3	B1029	Lämpömittari 0-120°C 48x48 2900mm
4	1060	C30,33,34,70,140 No 190637 rulla (22x31,5 mm)
5	11642	Liukupala 60x40x15mm /20.7mm PW, RT, WT
6	B1008	Y-yhde Zanussi
7	1708	Zanussi .LS7-LS8-LS10-LS12-LS62-LS63-LS64
8	1710	LS10-WT60-LS12-HT1000-HT1200-HYDRA
9	1711	LS10-WT60-LS12-HT1000-HT1200-HYDRA
10	11635	Pusla 40x20 mm RT100-140-190-270-1800
11	11636	Rulla 15,3x40x16 mm D530-580, WT100-150
12	11637	Rulla 30xhahlo8,4x6 mm RF11-16-26
13	11638	Vetokiila RT 71 mm
14	11640	Kuljetinosa FT, WT, EF
15	11639	Kuljetinosa FT, WT, EF
16	11641	Lukitusmutteri 29,5 mm 17 = 11641B tiiviste edelliseen



1	11363	Pesuvarsi 490 mm. EHT ja LS, WT, LV, ET
2	11352	Huuhteluvarsi 470 mm. EHT ja LS, WT, LV, ET

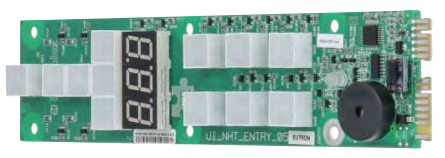

1 NHT8, KHT8, EHT8, ZHT8, AHT8

Electrolux



B1386 "Luukkukone"
Pesutorni LS
WT, LV, ET, ECO

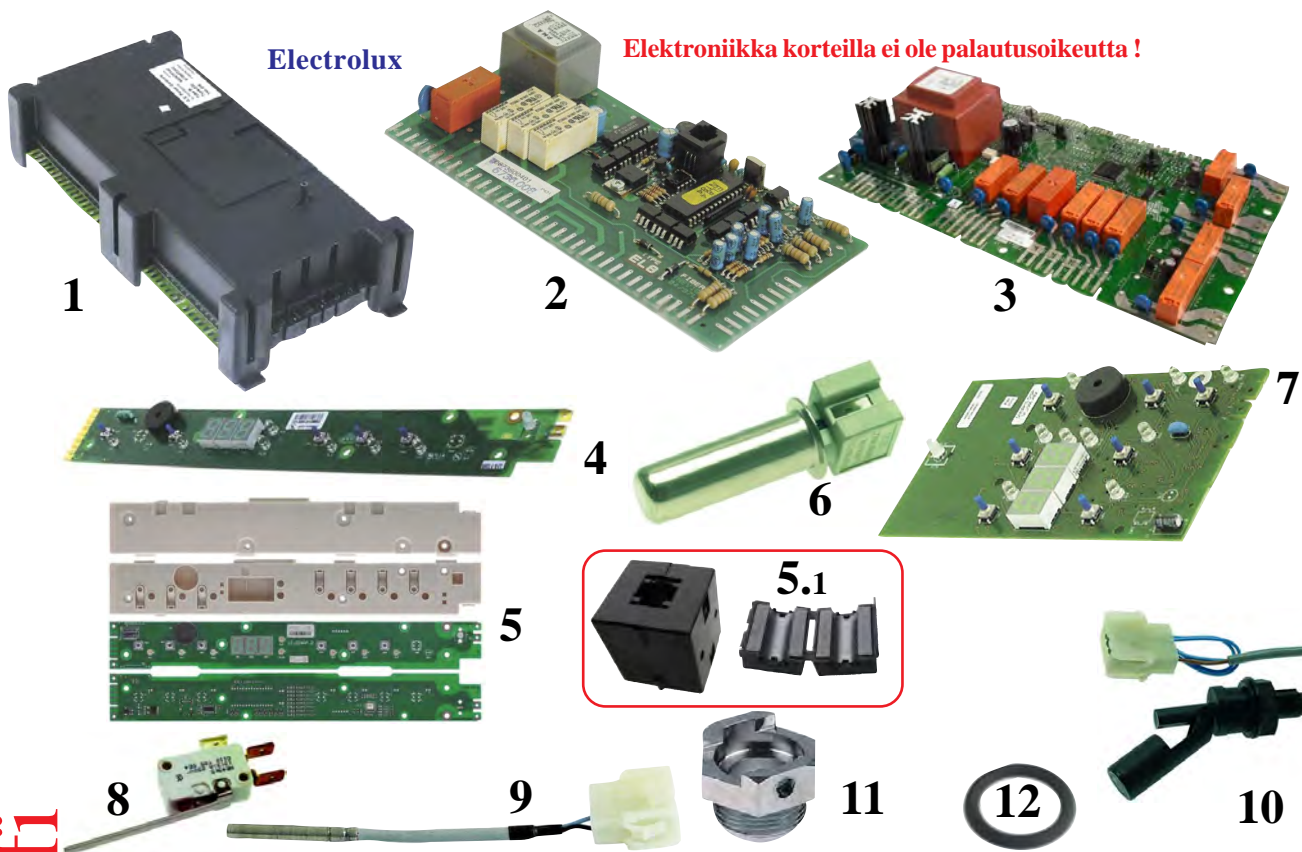

Electrolux

Elektroniikka korteilla ei ole palautusoikeutta !

1	1922	Astianpesukoneet ohjelmakortti Zanussi LS5-LS6-LS9-LS10-LS14-ECOTEMP12-WT60-WT65 260 x 130 mm. Tämän kortin asennuksessa tarvitaan kalibrointiohje !		
2	1755	Zanussi LS63-LS64-Z63 Z64-FL630		
3	1754	Astianpesukoneet Electrolux MEC12R Uusi RT		
4	1922C	Kontrolli paneli LS6		
5	1922D	Kontrolli paneli (uusi malli)		
5.1	1919	Häiriönpoistaja Ferriitti		
		1922D Valm. No 71810004 uudemmat, ei tarvitse häiriönpoistajaa Valm. No 71810004 vanhemmat, tarvitsee häiriönpoistajan No 1919 0L3881		
6	1927	Zanussi Anturi (OL0541 yhteydessä)		
7	B1280	Kontrolli paneli Zanussi LS10, LS12		
8	1652	Zanussi luukunskytkin Astianpesukoneet Zanussi LS4,36,505,510,520,Cristal 50 ja 52		
9	1927 B	Zanussi Anturi		
10	1932	Zanussi Comenda 120358 5A 250V 6,35 x 0,8 LS8-10		
11	B1368	LS5 Termostaatin pidin		
12	B1369	LS5 Termostaatin tiivistä 1,78 x 8,73		



Tämän kortin asennuksessa tarvitaan kalibrointiohje !



1	11687	Kortti EHT MEC12R HT Full	Electrolux	
2	11697	Sensori EHT	Electrolux	
3	11696	Huuhteluainepumppu EHT	Electrolux	
4	11888	Pesuainepumppu E-lux EHT, NHT	Electrolux	

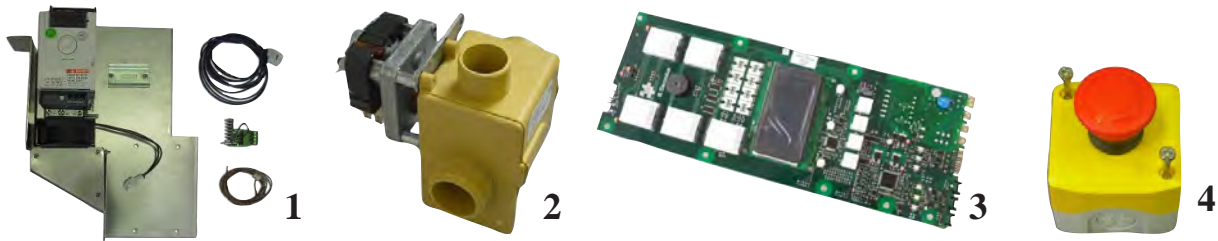

1	11307	Electrolux WTM kuljetin inventteri		
2	11314	WTM tyhjennys venttiili 230V 55-38-60 mm		
2	11315	WTM tyhjennys venttiili 24V 55-38-60 mm		
3	11320	Electrolux WTM näyttökortti		
4	11335	Hätäseisäkytkin WT150, A/CMA90-180		

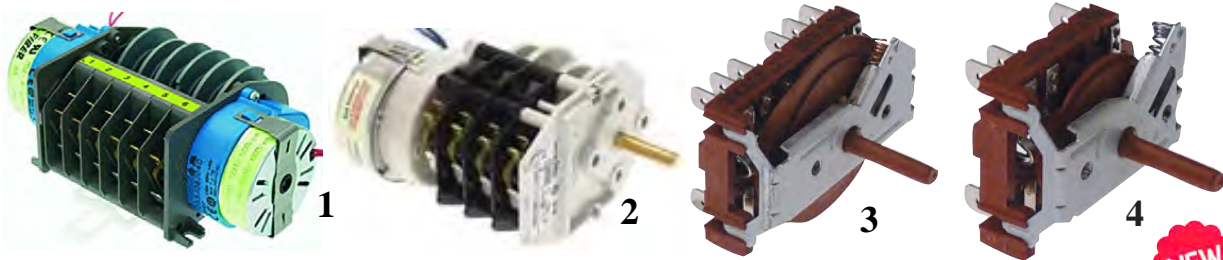

Ohjelmakytkin astianpesukoneet Zanussi Electrolux

1	1277	Zanussi Elektrolux LS10,12 Mod. P 25 6 kytkintä 2 moottoria Ohjelma 2 min.+6 s. 230V 50Hz		
2	1548	Zanussi No:ex 047497, LS 4, 510, 520, 521 Ohjelmakytkin malli 600-643-5116 4 kiekkoa 230V		
3	B1140	Electrolux VT-100/150 ohjelman valinta 0-5		
4	B1137	Electrolux VT-100/150 kiertokeytkin 3NO+start kiertokeytkin 3 käyttöasentoa 3NO sekvenssi 0-1 hetkellinen kytkin 16A akseli ø 6x4,6mm		

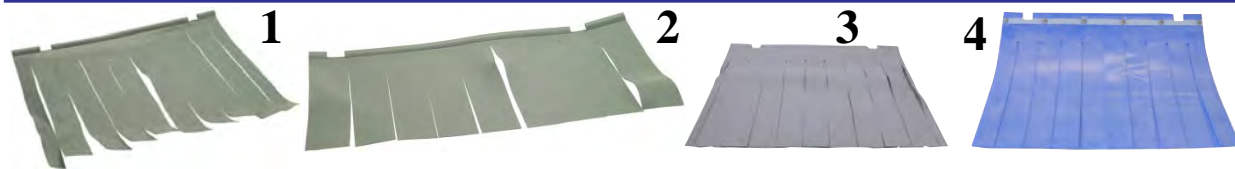

1	B1030	Verho 550x460 WT100-WT150		
2	B1031	Verho 550x300 WT100-WT150		
3	11630	Verho 588x490 "pitkä verho"		
3	11631	Verho 588x480 RT142, RT10, RT270, WT90		
4	11632	Verho 580x300		
3	11633	Verho 578x294		
4	11629	Verho 580x490 WTM		



1	11332	Letku 25x30x270	049747	
2	11343	Magneettik. 1700 mm NO 230V60W3A	049966	
3	1778	Magneettik. 1400 mm NC 175V10W(avautuva) RT100-140-270, WT95-270	049970	
2	B1232	Magneettikytkin NC WT100, WT200 (avautuva)	049969	
4	11339	Tunnelikoneen ohjauskaapeli VTM,RTM	0L2273	
5	11892	Kuvun noston kaapelisarja EHT, NHT, ZHT	0L3149	



Electrolux
Tunnelikoneen vetopään hihna



Kuva	No	Nimike		
1	1513	E.lux tunnelik. WT150 ja 200	45 x 39 mm	
2	1513B	E.lux tunnelik. WT150 ja 200	45 x 26 mm	
3	1513C	E.lux tunnelik. WT150 ja 200	30 x 11 mm	
4	2320	Zanussi hihna T10-6100702 RT100-RT 140		



1	1975	Zanussi LS 8		
2	1976	Zanussi LS 10, 12, 14		
3	1977	ZANUSSI LS 10		
4	1758	Zanussi LS 3		



1	B1210	Boileri LS-5, 6, 7, 8, 10		
2	B1367	Boileri LS-5/NUC3		
3	7063	Huuheluaineyhde 13,5 mm x 1/8" Electrolux VT		
4	1989	Letkun kiinnitys nippa 1/8"- 4 x 6 mm		



1	11019	Paineenkorotuspumpu, 0,3 Kw 3/8"		
2	3039	Paine/virtaus kontrolli 1/2" 24V 1-30L/min		
3	11524	Huuhdelup. Electrolux LGB CRC-LDX 0,24kW	-	

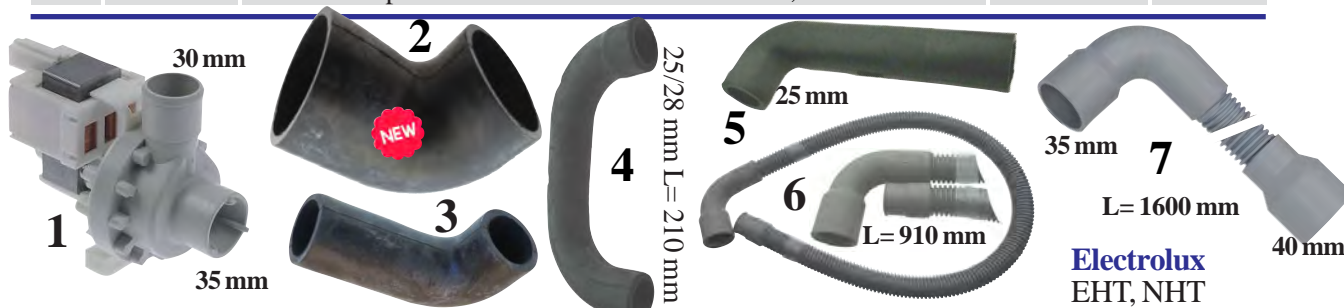

1	11739	Tyhjennyspumppu 35/30 mm 32W EHT		
2	11792	Imuletku 135/105 mm EHT, NHT		
3	11904	Imuletku poistop. 35x45 mm 138x86mm EHT, NHT		
4	11521	Huuhdelupumpun letku Electrolux EHT, NHT		
5	11890	Boilerin letku Electrolux EHT, NHT, ZHT 25 mm		
6	11891	Poistoletku Electrolux EHT, NHT, ZHT 21/28 mm		
7	11903	Poistoletku Electrolux EHT 8	35/40 mm	



Electrolux-Zanussi



1	1256	Pesupumppu 1204-2Hp Electrolux Comenda OK7245 400V C33, C34, C140, Electrolux D sarja Winterhalter		
2	1049	12 mm akselitiiviste		
3	1257	Siipi 116 mm		
4	1838	Pumpunpesä pumppuun1241 (FIR1241) ja W191		
5	1840	Pesäntiiviste pumppuun 1241 (FIR1241) ja W191		



Electrolux-Zanussi



1	1562	Pesupumppu 2011-2Hp Comenda 400V		
2	1049	12 mm akselitiiviste		
3	1564B	Siipipyörä 125 mm./40 mm.		



1	1290	Pesupumppu 400V 2012-1,5Hp Electrolux D sarja		
2	1049	12 mm akselitiiviste		
3	1291	Siipipyörä 110 mm		



1	B1233	Pesupumppu Zanussi 0,75 kW230V LS 5, LS3		
2	1049	12 mm akselitiiviste		
3	B1234	Pumpunsiipi Zanussi pumppuun B1233		
4	1824	Kondensaattori 16 µF Amp. liittimet		



42x21x8 mm 39x18x15 mm



1	B1378	Electrolux WT150 Tunnelik. Tipo 4290 2HP 400V		
2	B1379	Electrolux WT150 Tunnelik. Tipo 4290 akselitiiviste		
3	B1380	Electrolux WT150 Tipo 4290 siipipyörä 120 mm		

 =11465 pistoke
11523 =11464 pistoke



Kuva	No	Nimike		
1	11523	Electrolux ZF522VSX 0,76 kW EHT, NHT		
2	11464	Electrolux ZF522VSX 0,7 kW LS-9		
2	11465	ZF522VSX 0,76 kW WT60, EHT, ZHT, NHT		
3	11466	E-lux Zanussi ZF522 Siipipyörä 110 mm		
4	1049	12 mm akselitiiviste		
5	1824	Kondensaattori 16 µF Amp. liittimet		
6	11522	Pumpun tiiviste ZF522VSX 3,53x158,30 mm		

www.restec.fi



1	1266	Zanussi 520 0,55kW Kond 12,5 uF 0,75Hp 230V		
2	1219	Zanussi 860,LS12,ECO Temp 12, Alpeninox 1200 Mod 2254/S Siipipyörä Hp 400V		
3	1764	Zanussi LS3-LS6-LS7-LS8-LS61-LS62-LS63-LS64 2850r/min.340L/min 4,5A kondens. 16uF 230V		
4	1764B	3100 1Hp RPM 2830 2,8/1,6 A 1 Hp 400V		
5	1764C	Siipi 102 mm sopii 1266, 1764 ja 1764:ään		
6	1010G	Electrolux Comenda 28/28 Fir 2229 0,30Hp		
7	B1205	LS5, LS6, Kond 16 uF 0,75Hp 0,55kW 230V.		
8	1732B	Astianpesukoneet Zanussi poistopumppu sisään 30mm, ulos 35mm LS63, LS64 54509 34W 230V		
9	B1233	Pesupumppu Zanussi 0,75 kW 230V LS 5, LS3		

2		Moottorin ritilä sopii LGB Pumput:		
		B1150	11808	11876
		11464	11809	11700
		11465	192	11100

1	11886	LGB Pumpun moottorin ritilä 138x142x59 mm		
---	-------	---	--	--



1	11655	Granuldisk 60-90 suutinsarja		
2	11355	Raepesukoneen tiiviste 4200mm		
3	11780	Granuldisk GD90 E-lux ovenväli tiiviste		
4	11325	Raepesukoneen vastus 9 Kw		
5	11795	Granuldisk kumilenkki 8 mm L=420		



1	11781	Granuldisk GD90 E-lux oven lukitsin alapuoli		
2	11782	Granuldisk GD90 E-lux oven lukitsin yläpuoli		
3	11783	Granuldisk GD90 E-lux oven alalukon tiiviste		
4	11350	Raepesukoneen haaroituskappale		
5	11351	Raepesukoneen haaroituskappale		

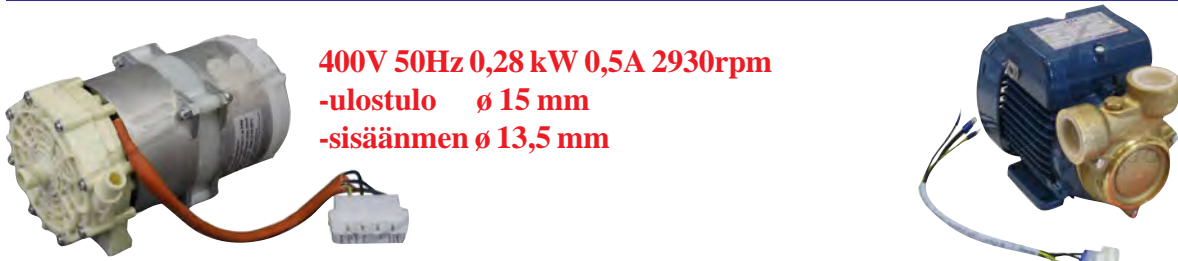

400V 50Hz 0,28 kW 0,5A 2930rpm
-ulostulo ø 15 mm
-sisäänmen ø 13,5 mm

1	11265	Huuhtelupumppu WTM, WTC, RTC, CTC		
2	11497	Granuldisk huuhtelupumppu, 370W 400V		



63 mm / 48 mm ZF523VSX 400V 1kW 1,36HP

1	11894	Pesupumppu 400V LS9P		
2	1049	12 mm akselitiiviste		
3	11895	Pumpun siipi 100 mm H31 M8L		
4	1661B	Kannentiiviste 158,3 mm		
5	1661	Pumpunkansi		

109E (GRANUL1000),
 110EU (GRANUL900),
 68E (GRANUL900),
 118EU (LP2 PLUS),
 119EU (LP3 PLUS),
 120EU (LP4S8 PLUS),
 82E (LP4S8 PLUS)



1	1017	Näppäimistö näyttöversio 9	Dühr	
2	1020	Näppäinkalvo,	Dühr	
3	1017	Piirilevyn tiiviste 170x124 mm	Dühr	
4	1018	Lattakaapeli 1000 mm 16 napaa	Dühr	

**Pelkkä pumppu
No B1378**



1	11302	Vaihtosarja sarja WT 100, 150, 200	Fir 4290		
2	11300	Vaihtosarja sarja WT 100, 150, 200	Fir 4213		
3	11303	Pesupumppu 3P 2,2kW 84A WTM			
4	11496	Pesupumppu 400V WTM			

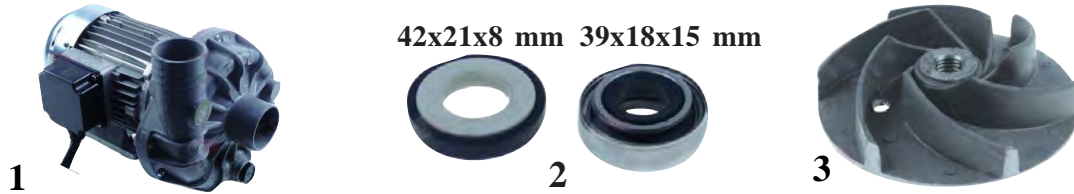

1	B1378	Electrolux WT150 Tunnelik. Tipo 4290 2HP 400V			
2	B1379	Electrolux WT150 Tunnelik. Tipo 4290 akselitiiviste			
3	B1380	Electrolux WT150 Tipo 4290 siipipyörä 120 mm			



1	11304	Electrolux WT150 puhallin moottori			
2	11305	Electrolux WT150 puhallin moottorin siipi			
3	11306	Electrolux WT150, RT10-180, WT90			
4	11308	Electrolux WT150 kuljetin moottori			
5	11527	Kuljetin moottori 180W 400V 18 mm reikä			



1	11529	Granuldisk E-lux Pesuvarsiem moottori	230V35W		
2	11528	Huuhtelupumppu VTM 400V			
3	11528B	Siipipyörä 11528 edelliseen 70 mm			
4	B1375	Huuhtelupumppu 230W 2800 rpm 30/26 mm			
5	B1381	Pumpun kansi B1375:teen FIR 5213RH			
6	B1382	Tiiviste kanteen B1375:teen FIR 5213RH			
7	B1377	Siipipyörä B1375:teen FIR 5213RH	72 mm M7		



1	11787	Granuldisk merkkilamppu 30V2W Ba9s			
2	11789	Granuldisk ovikytkin			
3	11790	Granuldisk pinta-anturi			

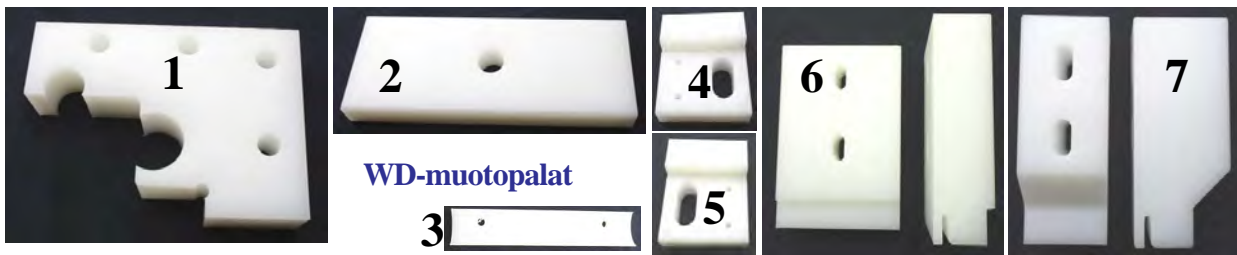

WD-muotopalat

Kuva	No	Nimike	Sopii		
1	375	Monimuoto liukupala	WD 151-421		
2	377	Syöttö liukupala	WD 151-331		
3	380	Kelkan liukupala	WD 153-423		
4	378	Tyhjennysvivun tuki	WD V-O		
5	379	Tyhjennysvivun tuki	WD O-V		
6	381	Syötön liukupala	WD 153-423		
7	382	Kuljettimen liukupala	WD 151-421		



1	262	Liukulaakeri WD151			
2	263	Pesuarren tiiviste WD151-331			
3	383	Pesuarren tiiviste WD153-423			



1	397	Kuljettimen veivi	D-MATNING ICS+		
2	398	Kuljettimen veivi	WD151/331		
3	399	Kuljettimen veivi	D-MATN ICS+		
4	420	Kuljetinkynsi	WD 151-331		
5	421	Kuljetinkynsi	WD 151-421		

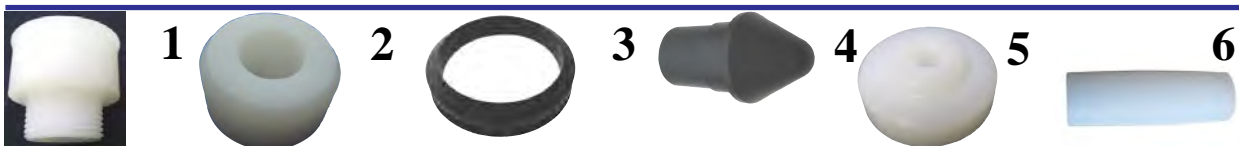

1	374	Kuljettimen rulla	WD12/13-150/330		
2	171	Vetorulla	WD12-33/150-330		
3	396	V-rengas 50 mm			
4	428	Tunnelikoneen johteen päätytulppa	25x44,5 mm WD-151, 331,421E		
5	373	Kuvun ohjausrulla	WD12		
6	436	Liitostulppa korin ohjausputkelle	WD151/331	WD43761.31	



1	316	Tunnelikoneen luukun johde	WD151/331		
2	437	Tunnelikoneen luukun ohjain	WD100R-GR	WD37746.31	



Pumppu loppuhuuhtelu varsi

1	431	Huuhteluvarsi L=570 mm	WD151/423		-
---	-----	------------------------	-----------	--	---

Lisää WD osia alkaen sivulta 304

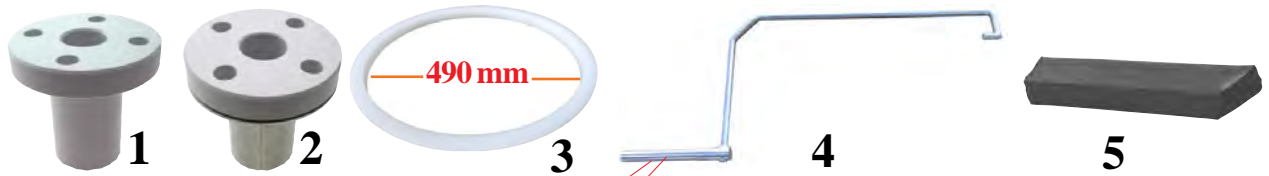

Kuva	No	Nimike			
1	423	Pyöröpöydän laakeri	WD90/100GR		
2	424	Pyöröp.laak.metallituella	WD80GR		
3	473	Korin Liukurengas	WD90GR		
4	371	Korin Pyöritysvarsi	WD90GR		
5	372	Oven Tiiviste 20x15	WD-GR		

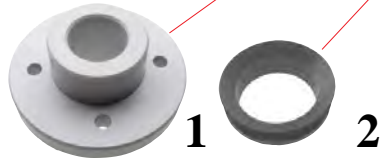

**Granuldisk
Electrolux
Zanussi**



1	433	Ylätukilaakeri	WD90/100GR		
2	434	V-rengas V25S	WD90/100GR		
3	438	Granuldisk Tyhjennysventtiili 1/4" L42 mm tanko 487 mm			



1	11785	Pyörivä liitin 1/8"-8 mm Granuldisk-huuhtelu			
2	406	Liitin 1/8"-2x8 mm Granuldisk			
3	405	Liitin 1/8"-8 mm Granuldisk			



Raepesupumppu WD GR 80, 90, 100
2,2kW 400V 2840 rpm
P-65-18 230/400/50 S-HJUL
F53-1-W



1	345	Raepesupumppu WD GR 80, 90, 100, metallisiivellä			
2	1312	Akselitiiviste P12, P14, P65-18 WD GR 80, 90, 100	Korjaus-sarja, tiivisteet ym..		
3	395	WD GR 80, 90, 100, metallisiipi120 mm			



1	430	Pesuaineyhde WD6 "vinokatto"			
2	429	Pesuaineyhde WD6 -7-8-12 ennen 2007			



1	265	WD Tunnelikoneen luukun jousi 47N			
2	357	WD Tunnelikoneen luukun jousi 50N 40x0,45x1150			
3	358	WD Tunnelikoneen luukun jousi 20-30N 40x0,4			
4	266	WD Tunnelikoneen luukun lukitusosa			
5	425	Rulla luukun jouselle			

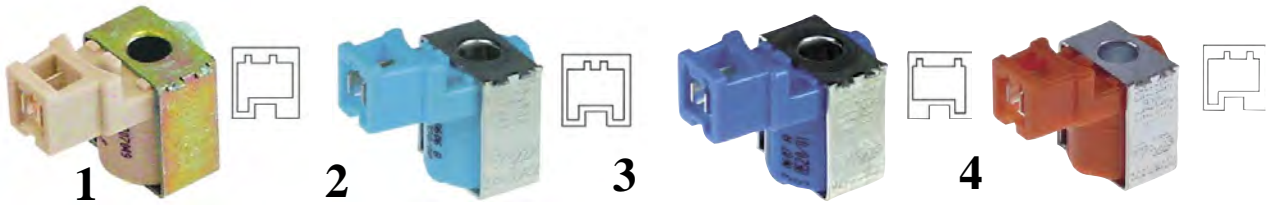

1	2288	Magneettiventtiilin kela	230V		
2	2289	Magneettiventtiilin kela	230V		
3	2290	Magneettiventtiilin kela	230V		
4	2402	Magneettiventtiilin kela	230V		



1	2377	Magneettiventtiili	230V	Rational	SCC, CM-v97, HCPC
2	2378	Magneettiventtiili	230V	Rational	CCD, CCM
3	2389	Magneettiventtiili	230V	Rational	HCPC 30020343ET

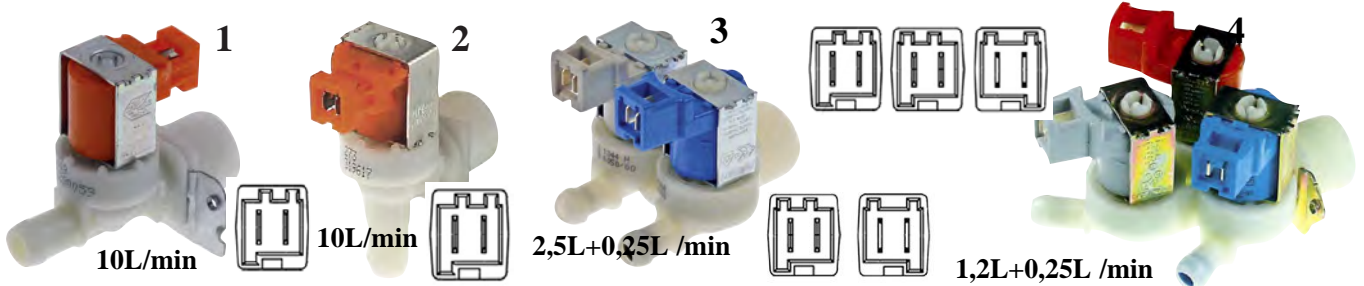

1	2623	Magneettiventtiili	14 mm	230V	T90°C	Electrolux
1	11694	Magneettiventtiili	14 mm	230V	T90°C	10L/min
2	2624	Magneettiventtiili	14 mm	230V	T90°C	Electrolux
3	2625	Magneettiventtiili	11 mm	230V	T90°C	Electrolux
4	2626	Magneettiventtiili	11 mm	230V	T90°C	Electrolux

Electrolux Skyline



20278
Boilerin mag.venttiili
 220/240V 50/60Hz
 max. lämpötila 90°C
 sisääntulo 3/4"
 kaksi ulostuloa ø 10,5 mm
 sisääntulon takaiskuventtiilillä
 1 ulostulo punaisella sup.
 1 ulostulo mustalla sup.

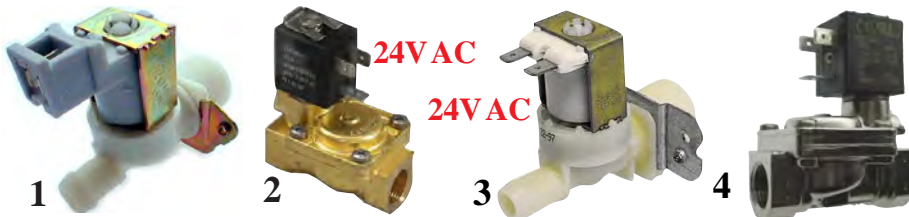

1	1776	Magneettiventtiili E-lux	230V	15L / min	
2	2627	Magneettiventtiili	3/8"	24V AC T90°C	Electrolux
3	11791	Magneettiventtiili	24V AC	14 mm max.+90°C	
4	11695	Magneettivent.	L182	230V 3/8" RST	Electrolux

Electrolux, Zanussi
 FCZ, AOS, HOR, RDR



1	2774	Jakomagneettiventtiili	230V	3/4" 15/12 mm
2	2614	Magneettiventtiilin 2-tie kelat	5L/min. AC	230 V

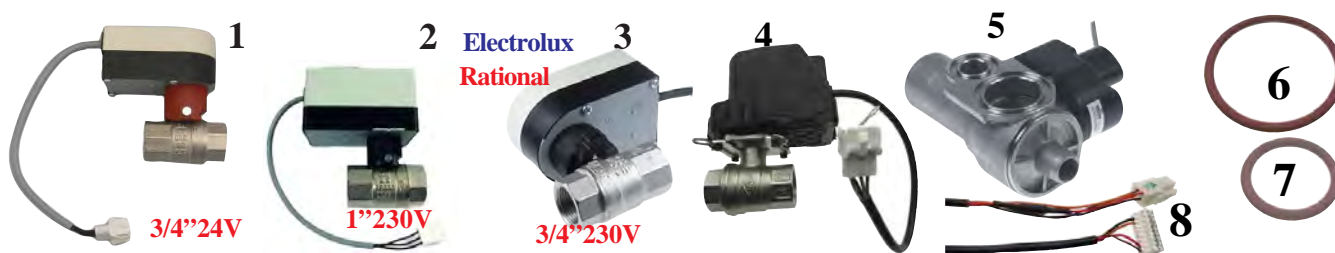

1	2490	Moottoriventtiili 3/4\"/>
2	2491	Moottoriventtiili 1\"/>
3	2397	Moottoriventtiili AOS-10, DIETA 3/4\"/>
4	2397B	Moottoriventtiili AOS-10, DIETA 3/4\"/>
5	2492	Moottoriventtiili setti SCC Rational
8	2492D	Kaapeli 2850 mm SCC Rational
6	2492C	O-reng 3,5mm x 46mm SCC, CM sopii 2492
7	2492B	O-reng 3,5mm x 26mm SCC, CM sopii 2492



1	1253	Huuhteluasuutin 1/8\"/>
2	101	Huuhteluasuutin 1/8\"/>
3	B1015	Huuhteluasuutin M10x1 kromattu messinki
4	1498	Huuhteluasuutin Fagor FI-30,48,72,80,100,120
5	11634	Huuhteluputken tiiviste O-reg 2,40 x 17,30 mm
6	11659	Pesuputken tiiviste O-reg 50x3 mm Tunnelikoneet
2	102	Huuhteluasuutin 1/16\"/>

Edellinen VV9504 WD151E



1	1645	Pesusuutin Winterhalter WC/2 AD.W
2	1644	Pesusuutin Winterhalter WC/1 AD.W
3	1646	Huuhteluasuutinosa Winterhalter
4	1647	Huuhteluasuutinosa Winterhalter
5	1648	Huuhteluasuutinosa Winterhalter
6	1012	Pesusuutin Granuldisk SMART 13x27xh19
7	1013	Pesusuutin mutteri Granuldisk SMART 22,7x33/44xh14,5



1	2753	Jakotukki/vedenjakaja Rational
2	2754	Jakotukki/vedenjakaja Rational päältä auki
3	2754B	Jakotukki/vedenjakaja Rational päältä kiinni
4	2753B	Jakotukki/vedenjakaja Rational

CCC,CCD,CCM



Uusi Tuote 2022

Kuva	No	Nimike			
1	1000	Ylävarsi	SILANOS	NEO 1000, 1300	
2	1001	Ylävarren yhde	SILANOS	NEO 1000, 1300	
3	1003	Ylävarren tiiv.	SILANOS	NEO 1000, 1300	
4	1002	Nousuputki	SILANOS	NEO 1000, 1300	
5	B1086	Ylivuotoputki	SILANOS	29x178 E50, N600 EVO, N700	
6	B1087	Ylivuotoputki	SILANOS	29x225	
7	B1088	Ylivuotoputki	SILANOS	36x300 N1300, N1300, LB, LP	



1	1005C	Pohjayhde	SILANOS	NEO 1300S, LP57 TRONIC	
2	1005B	Tiiv.pohjayh.	SILANOS	NEO 1300S, LP57 TRONIC	
3	1005	Kansi	SILANOS	NEO 1300S, LP57 TRONIC	
4	1004	Imuliitäntä	SILANOS	NEO 1000, 1300	
5	1004B	Tiiv. edell	SILANOS	NEO 1000, 1300	
6	1031	Pesutorni	SILANOS	NEO 1000 TRONIC	
7	1032	Pesutornin tiiviste		NEO 1000 TRONIC	
8	1030	Alavedenjakaja		NEO 1000 TRONIC	



A670FPS, DC050, E40, S021PS, S025, S025PS, S026PS, S030, S030PS, S045, S045 PLUS, S045PS, S045PS PLUS, S050, S050 PLUS, S050PS, S050PS PLUS, S23, S23PS, S28, S28PS ATA, ELETTROBAR, MACH



1	11274	Painekyllkin	SILANOS	N500, N700, 35/17 mbar. 905264	
2	11275	Painekammio	SILANOS	N500, N700, T2000 905262	



1



2

1	11268	Anturi	SILANOS	EVO1300, N1300H, LP57	2m.
2	11269	Anturi	SILANOS		2m.



N1000, N1300, N1300S

kiristysjousi ø 38,5mm
kokonaispituus 394mm

1	11893	Kuvun jousi	SILANOS	N1300, EVO (400-3-30)	
---	-------	-------------	---------	-----------------------	--



Moottorin ritilä sopii LGB Pumput:

B1150 11808
11464 11809 11465 192
11700 11100 11876

1	1048	11 mm akselitiiviste 24/26 mm			
2	11886	LGB Pumpun moottorin ritilä		138x142x59 mm	



SILANOS®
LAVASTOVIGLIE INDUSTRIALI

Silanos astianpesukoneiden pumput

SILANOS LC100E, N3500, N5000, N6000, N7500, N9000, 1300, 1300S

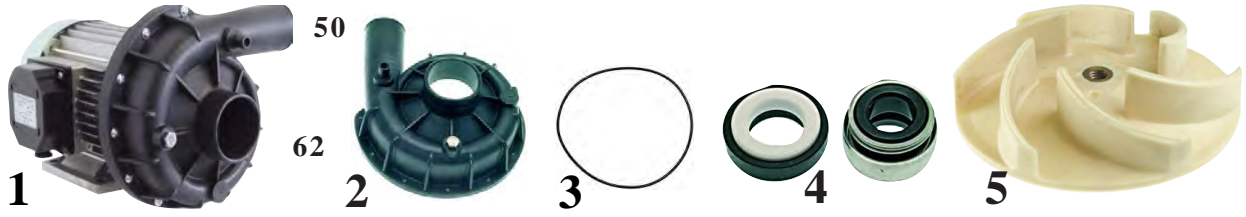

Kuva	No	Nimike			
1	11808	Pesupumppu	SILANOS	1,1 kW	400V
2	1661	Pumpunkansi	SILANOS		
3	1661B	Kannentiiviste	SILANOS	158,3 mm	
4	1049B	13 mm akselit.	SILANOS		
5	11207	Pumpunsiipi 110 mm	SILANOS		

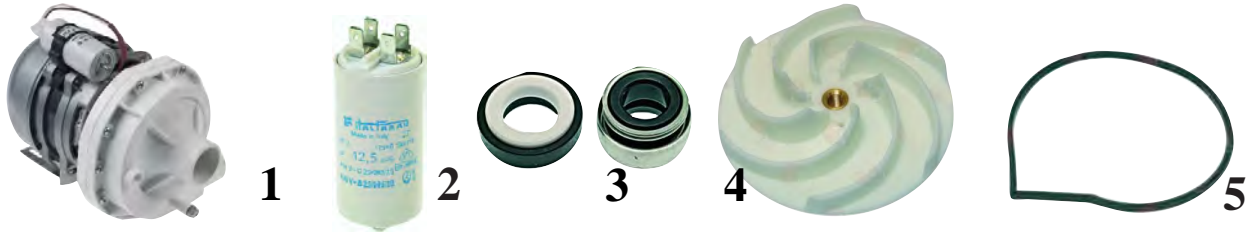

N50 TRONIC, 645, 645PS, 650, 650PS, GDW1000, GDW1001, GDW811, LV 45 MONO, LV 45 TRI, LV EVO 50, N45, N50, N50PS, N50TRONIC PDS-PBS, N90, W700A

inlet external \varnothing 45 mm - outlet external \varnothing 40 mm
0.60kW 230V 50Hz - Rpm 2800
capacitor 12.5 μ f

ELECTRIC PUMPLGB ZF270VDX 0.80HP

1	11809	Pesupumppu	SILANOS	0,6 kW	230V
2	1822	Kondensaattori 12,5 μ F	Amp. liittimet		
3	1049	12 mm akselitiiviste	SILANOS		
4	11808B	Pumpunsiipi 106mm	SILANOS		
5	11808C	Pesän tiiviste	SILANOS		



660TRONIC, 670F, 670F PDG-PBG, 670TRONIC, A660TRONIC, A670F, E45, E50, HBS 100 WP, N600, N600 EVO, N700, N700F, N700F PS, N700PS, V45, V50, NEO500, NEO600

inlet external \varnothing 45 mm - outlet external \varnothing 40 mm
0.40kW 230V 50Hz 1.7A - Rpm 2800
capacitor 10 μ f

ELECTRIC PUMPLGB ZF270LHV 0.53HP

1	11876	Pesupumppu	SILANOS	0,4 kW	230V
---	-------	------------	---------	--------	------



1	11867	Pumpun letku	SILANOS	NEO 1000, 1300	
2	1006	Huuhteluyhde	SILANOS	NEO 1000, 1300	
3	1006B	Tiiviste edell.	SILANOS	NEO 1000, 1300	
4	11883	Luukunsalpa L37 mm M12	SILANOS	NEO 500F	



1	11272	Pesuvarsi	SILANOS N1000, N1300, LP57		
2	11273	Kiristys ruuvi	SILANOS N1000, N1300, LP57		
3	11276	Pesuvarsi	SILANOS 645,650,700,800,900,E50		



1	11270	Korin kannake 20x4,5x30 mm	SILANOS N1000 N1300		
2	11271	Huuhteluvarsi	SILANOS N1000, N1300, DW50 907958		
3	11271B	Huuhteluvarsi	SILANOS N1000, N1300, DW50 903028		

NEW

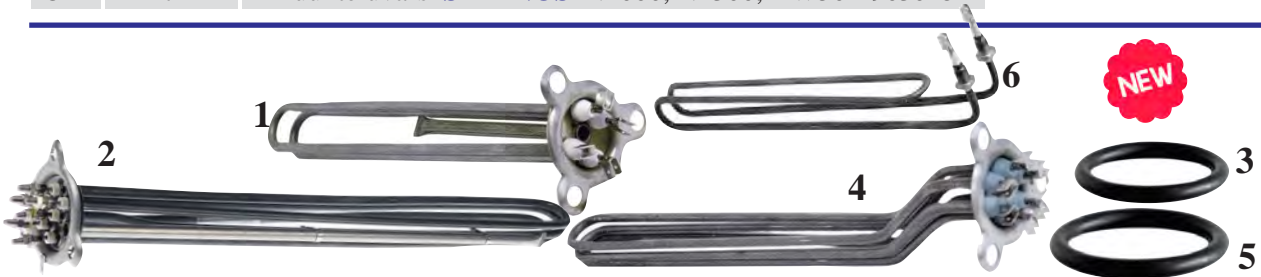

1	11406	Vastus 3kW 230V L=300 mm 57 mm			
2	11407	Vastus 4,5kW230V L=365 mm 57 mm			
2	11408	Vastus 6kW230V L=365 mm 57 mm			
3	11409	Tiiviste EPDM 5,34 x 40.65 mm			
4	11225	Vastus 10kW230/400V L=510 mm 67 mm			
5	B1356	Tiiviste 5,34mm ID ø 56,52mm edell.			
6	11411	Vastus 3kW230V L=358 mm 37 mm M10x1	N1000, N1300		

NEW



1 **LB EVO 62, LVEVO 50, LVC EVO 50, LVCEVO GREEN 50, N600 EVO**



Sopii myös:
MACH
HT, DT-mallit
Letkut s.249



NEW



1	11906	Relekortti	SILANOS		
2	11901	Näyttökortti	SILANOS		
3	11226	Pesuainepumppu NBR-3 3L/h	SILANOS	230V	
4	11316	Huuhteluainepumppu	SILANOS	230V	
5	11227	Letku Santop 6.25x10.65 Seko 90° 11226:teen			
6	11229	Sisäletku 4x8 mm silikoni huuhteluaine 0,7L/h 11228:saan			



1 50 mm/
1" kierre



2 1" ulkokierre

50 mm

32 mm

**Hobart tunnelikoneet
CN-E-A**

1	11897	Kiertopumppu	Hobart 0,59kW	230V	
2	11902	Lämmönvaihtimen kiertopumppu	Hobart 0,24kW	230V	



11555 Astianpesukoneet **0-50mbar.** 11556 Astianpesukoneet **0-30mbar.**
0,5-3,5 VDC sisään 5VDC
Cookmax, Dihr, Ecomax,
Fagor, Hobart, Universal Part
Rhima, Hobart, Winterhalter

NEW

1	11555	Boilerin paineanturi 0-50mbar AMXT-10 Hobart			
1	11556	Boilerin paineanturi 0-30mbar	MEIKO		



Erikoispesukorit



Kuva	No	Nimike	Ulkomitta	Reikä		
1	CKB50H	harmaa lusikkakori	50x50 cm			
2	TB50H	harmaa lautaskori 64 piikkiä	50x50 cm			
3	DBB50H	harmaa kuppikeri	50x50 cm			
4	R11029	harmaa tarjotinkori 25 piikkiä	50x50 cm			
5	R11030	harmaa tuoppikorin pohja	50x50 cm	9,2x9,2x8,7		
6	R11031	harmaa tuoppikorin korotus	50x50 cm	9,2x9,2x4,5		
7	CBE-7H	harmaa tarjotinkori	50x50 cm			
7	CBE-7	keltainen tarjotinkori	50x50 cm			
8	237N	syvä/matalalautaskori	50x50 cm			
9	RCE-55	painoverkko E-lux	45x45cm			
10	APV-450	painoverkko E-lux	45x45cm			
11	CUV-13	lusikkalokero	12x12xK13cm			
12	CUE-8	lusikkalokero 8 lokeroa	L41xS21xK12cm			
13	A500410	aterinlokero GN1/1	L530x375x100 mm			

TERÄS GN-ASTIAT

GN-1/1-20	
GN-1/1-40	5,0L
GN-1/1-65	9,5L
GN-1/1-100	14 L
GN-1/1-150	21 L
GN-1/1-200	28L
GN-1/2-20	
GN-1/2-40	2,0L
GN-1/2-65	3,7L
GN-1/2-100	6,5L
GN-1/2-150	9,5L
GN-1/2-200	12,5L
GN-1/3-65	2,5L
GN-1/3-100	3,7L
GN-1/3-150	5,75L
GN-1/3-200	7,8L
GN-1/4-100	2,8L
GN-1/4-150	4,0L
GN-1/4-200	5,5L
GN-1/4-65	1,8L
GN-1/6-100	1,6L
GN-1/6-150	2,4L
GN-1/6-65	1,0L
GN-1/9-65	0,6L
GN-1/9-100	1,0L

REIÄLLISET GN-ASTIAT

GN-1/1-65	A101065
GN-1/1-100	A101100
GN-1/1-150	A101150
GN-1/2-65	A102065
GN-1/2-100	A102100
GN-1/2-150	A102150

KANNET

GNT-1/1
GNT-1/2
GNT-1/3
GNT-1/4
GNT-1/6
GNT-1/9
GNT-2/3

KANNET KAUKALOVELLA

A120616 GN-1/1
A120626 GN-1/2
A120636 GN-1/3
A120646 GN-1/4
A120656 GN-1/6
A120659 GN-1/9



A120020	GN-2/1-20	6,9L
A120040	GN-2/1-40	10L
A120065	GN-2/1-65	18,5L
A120103	GN-2/1-100	28,5L

A128040	GN-2/4-40	2L
A128065	GN-2/4-65	3,8L
A128100	GN-2/4-100	6L

GN-2/3-20	2,3L
GN-2/3-40	3,0L
GN-2/3-65	5,5L
GN-2/3-100	9,0L
GN-2/3-150	5,5L
GN-2/3-200	18L



GASTRONORM MUOVIASTIAT

MUOVIGN-ASTIAT

GNK-1/1-65 9,5L
GNK-1/1-100 14 L
GNK-1/1-150 21 L

GNK-1/2-65 3,7L
GNK-1/2-100 6,5L
GNK-1/2-150 9,5L

GNK-1/3-65 2,5L
GNK-1/3-100 3,7L
GNK-1/3-150 5,75L

GNK-1/4-100 2,8L
GNK-1/4-150 4,0L
GNK-1/4-65 1,8L

GNK-1/6-100 1,6L
GNK-1/6-150 2,4L
GNK-1/6-65 1,0L

GNK-1/9-100
GNK-1/9-65

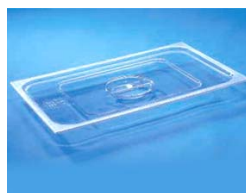

KANNET

GDK-1/1
GDK-1/2
GDK-1/3
GDK-1/4
GDK-1/6
GDK-1/9

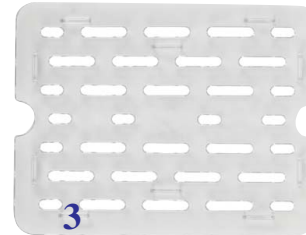
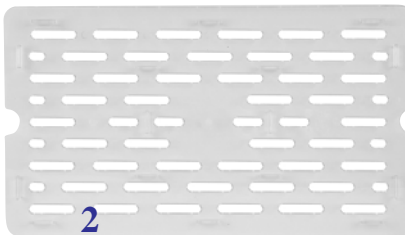

Silikonitiivistekansi,
sopii seuraavan sivun GN-astioihin.

Kuva	No	Koko	Koko cm	Kg	
1	A120635D	Tiiviste GN- 1/3 kansi 176x325		0,3	<input type="text"/>
1	A120615D	Tiiviste GN- 1/1 kansi 530x325		0,95	<input type="text"/>
1	A120625D	Tiiviste GN- 1/2 kansi 265x325		0,4	<input type="text"/>
1	A120645D	Tiiviste GN- 1/4 kansi 530x162		0,2	<input type="text"/>
1	A120655D	Tiiviste GN- 1/6 kansi 176x162		0,1	<input type="text"/>
2	68115	GN-ritilä GN-1/1 polykarbonaatti L 46,9 x B 26,4 x H 2			<input type="text"/>
3	68125	GN-ritilä GN-1/2 polykarbonaatti L 26,1 x B 20 x H 1,7			<input type="text"/>



DT50.11 DT50.11T

- luukun korkeus 32 cm
 - pesuvarret terästä
 - korikoko 50 x 50
 - digitaalinäyttö
- Paino 67 kg

Ohjelmat
60-90-120-150-180
230V 3,55kW

**Liitetään aina
kuumaan veteen,
max. 3 bar**



Til. No VTASO
Valutuskansi
pesukoneen päälle
Asennusmitta
600x600x70
letkuliitin 19x20

1725M Jalusta
L600xS600xK200-500
(lyhennettävät jalat)
Säätöjalat

1725MKJ Jalusta
L590xS550xK450
Säätöjalat

1725B
Säätöjalka



Kokonaan ruostumatonta terästä
Perus astianpesukone ilman välisihtiä

No	Ohjelma	Poistop.	Netto	Pesuaine pumppu	Huuhtelu ainep.		
DT50.11		Ei	L595xS620xK810	Ei	On		
DT50.11T	ECO-ohjelma	On	L595xS620xK810	Ei	On		

TISKIKONEET



230V 3,55kW
DT50.21
DT50.21T

V-mallinen
pohja,
lika poistuu
paremmin.



400V 5kW
DT50.23
DT50.23T

- luukun korkeus 31 cm
 - 60-90-120-150-180
 - korikoko 50 x 50
 - äänieristetty
 - digitaalinäyttö
- Paino 71 Kg

Pyöreät
kulmat



**Liitetään aina
kuumaan veteen,
max. 3 bar**

Erilliset
teräsvarret
teräs välisihdit



Pesuainepumpun
jälkiasennus

Ääni-
lämpövaimennus
seinissä



ECO ohjelma: Pesu+poisto 3L+Huuhtelu 3L

Kaikki osat ruostumatonta terästä

Lämpö- ja äänieristetyt astianpesukoneet, välisihdillä

No	Ohjelma	Poistop.	Netto	Pesuaine pumppu	Huuhtelu ainep.		
DT50.21		Ei	L600xS620xK820	Ei	On		
DT50.21T	ECO-ohjelma	On	L600xS620xK820	Ei	On		
DT50.23		Ei	L600xS620xK820	Ei	On		
DT50.23T	ECO-ohjelma	On	L600xS620xK820	Ei	On		

Helposti ohjelmoitavissa paneelista:

- pesuajat
- huuhteluajat
- poistoajat
- lämmöt

Lisäksi "dip"kytkimillä:



dip 1 -pehmokäynnistys
dip 2 -thermostop
dip 3 -luukku- tai kupukäynnistys
dip 4 -ECO-toiminto
(poistettaessa ECO-toiminto on vaihdettava ylivuotoputki missä on poistoreiät ylempänä)
Tämä koskee kaikkia DTja HT malleja



TISKIKONEET



Uutuus mallit 2020



Äänieristetty
kupu

HT504.23

- korikoko 50 x 50 cm
- ohjelmat:
60-90-120-150-180
- automaatti-
tai manuaali startti
- digitaalinäyttö
- äänieristetty
400V 9,9kW
Paino 124 kg

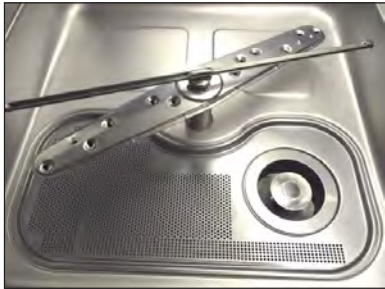

Ylivuotoputki

Roskasihti

Imusihti

**Uusi RST
Sihitjärjestelmä**

HT504.23T

ECO-malli

Lisäksi:

- ei +85°C huuhteluvettä lasketa suoraan viemäriin
- likaisen veden poisto ennen huuhtelua noin 3L
- korvautuu puhtaalla huuhteluviedellä

ECO (T) mallit poistopumpullisia

ECO ohjelma:

Pesu+poisto 3L+Huuhtelu 3L



Käytetään aina kytkettäessä MACH astianpesukoneet vesiliitännään 3bar alenusventtiiliä (sisältyy hintaan)

Liitetään aina kuumaan veteen, max. 3 bar

Pesuainepumpun jälkiasennus

Kaikki osat ruostumatonta terästä

Huuhtelu- ja pesuvarret.

Sihdit ja ylivuotoputki RST

Sisältä ja ulkoa RST

Allastilavuus 25 litraa.

Kulutus 1,5-3litraa/pesukori

Allas helppo siivota.

No	Ohjelma	Poistop.	Netto	Pesuaine pumpu	Huuhteluinp.	
1	11245	Paineen alenusventtiili 1/2" 3 bar				
HT504.23		Ei	L635xS735xK1460	Ei	On	
HT504.23T	ECO-ohjelma	On	L635xS735xK1460	Ei	On	

Eniten myyty

Danfoss magneettiventtiilit vedelle



Magneettiventtiilit kylmäaineille sivulla 58

Esimerkki No1099 = (4)1105, (6)1107B, (8)1110

Kuva	No	Nimike			
1	1099	Danfoss EVSI 10 max+90°C 1/2"	230V 10W		
2	1102	Danfoss EVI 1,5 1/8"	230V 10W		
3	1103	Sama kuin edellinen IP67 kelalla	230V 10W		
4	1105	Danfoss EVSI 10 runko 1/2"	032U225100		
5	1106	Danfoss EVI 1,5 runko 1/8"	32U2200 0,34L/min (ei kuvun nostoon)		
5	1106B	Danfoss EVI 210B runko 1/8"	32U2250 1,32L/min WD6 kuvun nostoon		
6	1107B	Kela normaali 50Hz 018F7351	AC230V 10W		
6	1107C	Kela 50Hz 042N7508	AC 24V 10W		
6	1107D	Kela Tasavirta 018F7397	DC 24V 18W		
7	1108	Kela 50Hz IP67 018F6702	AC230V 10W		
8	1110	Kelaliitin042N0156 Danfoss,Honeywell, Sirai			
9	1117B	Letkunippa 1/8" Sopii 1/8" venttiileihin			
10	7163	Magneettiventtiilin testausmagneetti			



Klemmari meisseli 7 tai 8 mm

1	8378	Klemmariavain, joustavalla varrella 7 mm , terä 150 mm pit.268 mm		
1	8379	Klemmariavain, joustavalla varrella 8 mm , terä 150 mm pit.268 mm		



Magn.venttiili
14 mm 230 V



Magn.venttiili
12 mm 230 V



Magn.venttiili
14 mm 230 V

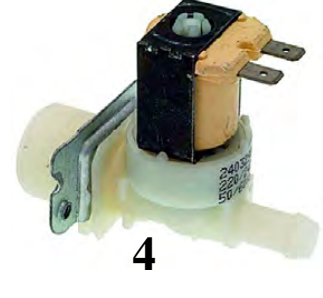

Magn.venttiili
12 mm 230 V

Kuva	No	Nimike		
1	6089	1,2 L/min 14mm jääpalakoneet		
1	6090	2,5 L/min 14mm jääpalakoneet		
1	6091	4,7 L/min 14mm jääpalakoneet		
2	6092	1,2 L/min 12mm jääpalakoneet		
2	6093	2,5 L/min 12mm jääpalakoneet		
2	6094	4,7 L/min 12mm jääpalakoneet		
3	6095	1,2 L/min 14mm jääpalakoneet		
3	6096	2,5 Lmin 14mm jääpalakoneet		
3	6097	4,7 L/min 14mm jääpalakoneet		
4	6098	1,2 L/min 12mm jääpalakoneet		
4	6099	2,5 L/min 12mm jääpalakoneet		
4	6100	4,7 Lmin 12mm jääpalakoneet		



HOUNÖ-UUNIT



Rational 5L/min



Electrolux

5L/min max. +90°C
isot uunit yli 10 GN
3/4"-10,5 mm
1 ulostulo valkoinen-
1 ulostulo musta rajoitin

1	2621	Magneettiventtiilin 4-tie kelat	AC 24V
2	2617	Magneettiventtiilin 4-tie kelat	AC 230V
3	2614	Magneettiventtiilin 2-tie kelat	AC 230 V



1/2"-3/4"



37mm

1

2



20278

Electrolux
Skyline

Boilerin mag.venttiili
220/240V 50/60Hz
max. lämpötila 90°C
sisääntulo 3/4"
kaksi ulostuloa ø 10,5 mm
sisääntulon
takaiskuventtiilillä
1 ulostulo punaisella sup.
1 ulostulo mustalla sup.

1	3031	Mag.ventt. G 1/2" 230VAC Höyry 140°C 0,1-4 bar	kiinni	
1	3032	Mag.ventt. G 1/2" 230VAC Höyry 140°C 0,1-4 bar	auki	
1	3033	Mag.ventt. G 3/4" 230VAC Höyry 140°C 0,1-4 bar	kiinni	
1	3034	Mag.ventt. G 3/4" 230VAC Höyry 140°C 0,1-4 bar	auki	
2	1113	321K kela 230V 9W AC Parker DZ06S6 14 mm	230V	
2	3045	321K kela 24VDC 9W Parker DZ06S6 14 mm	24VDC	



Kelat ja korjaus sarjat

Kuva	No	Nimike		
1	1827	Z530A 24V 9W 50Hz		
2	1828	Z614A 230V 50Hz 1/2"		
2	1829	Z614A 24V 50Hz 1/2"	venttiiliin	Comenda
3	1830	Z534A 230V 50Hz 3/4-1"		
4	1831	Z534A 24V 50Hz 3/4-1"	venttiiliin	Comenda
4	1832	Z134A 230V 50Hz	Sirai L153 DA 3/4"	venttiiliin
4	1832B	Z134A 24V DC	Sirai L153 DA 3/4"	venttiiliin
5	1833	Z914A 240V 50Hz	Sirai L153 D5 1"	venttiiliin
5	1834	Z914A 24V 50Hz	Sirai L153 D5 1"	venttiiliin
6	1120	Z 610 A 230V 50Hz 10VA	Mitat 33x29x32	aukko 10 mm.
6	1120B	Z 610 A 24V 50Hz 10VA	Mitat 33x29x432	aukko 10 mm.
1	1120C	Z 530 A 230V 50Hz 14VA	Mitat 44x31x40	aukko 12 mm.
5	1120D	Z114 A 24V 50Hz 24VA	Mitat 44x42x43	aukko 15 mm
7	B1211	ZB10A 230V 50Hz 40VA	Mitat 29x28x22	aukko 10 mm
8	B1212	ZB10A 24V 50Hz 40VA	Mitat 29x28x22	aukko 10 mm
9	B1213	ZB10A 24V DC 55VA	Mitat 29x28x22	aukko 10 mm
10	1118B	Kalvo L180-B31 1/2"	sopii No 1118	
10	1121B	Kalvo L180-B17 3/4"	sopii No 1121	
11	1118C	Kalvo L140-B5-B5 1/2"		
12	1123C	Kalvo L153D4 1/2"	sopii No 1123	
12	1123D	Kalvo L153D4 3/4"	sopii No 1123B	

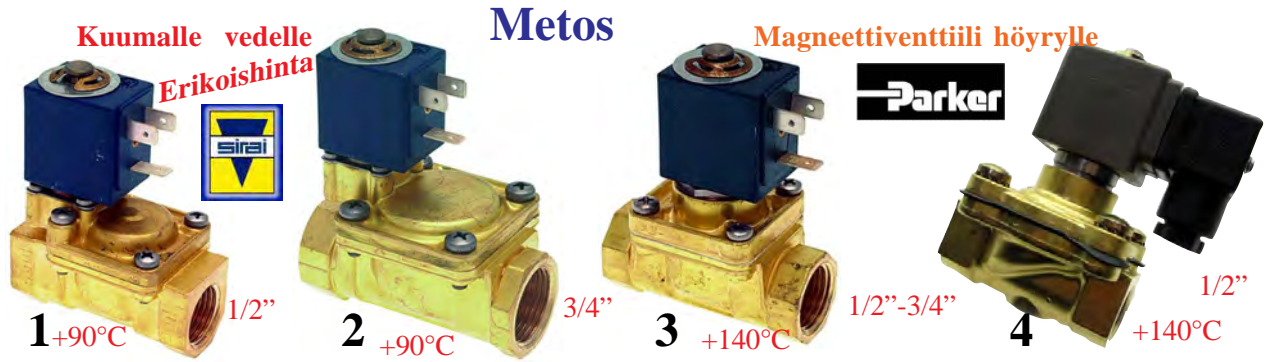

Kuva	No	Nimike			
1	1118	max+90°C Sirai L180-B, kela ZB10A 1/2" 230V	kiinni		
2	1121	max+90°C Sirai L180-B, kela ZB10A 3/4" 230V	kiinni		
3	1123	Sirai max+140°C 0-4bar 230V L153D4 kela Z134A	kiinni		
		Metos painekeittoakaapit jännitteettömänä kiinni (nollapaine erolla)			
3	1123B	Sirai Sama kuin edellinen mutta 3/4" kela Z134	kiinni		
4	1122	Skinner max+140°C 0-3,5bar 230V nolla erolla	auki		
		Metos painekeittoakaapit jännitteettömänä auki (nollapaine erolla)			
	1120D	Kela 24V AC venttiiliin 1123, 1123B			
	1832B	Kela 24V DC venttiiliin 1123, 1123B			

Dieta padan venttiilit



1	3025	Mag.ventt. Dieta E121K4503-2995-492425C2	24V DC		
2	1115	Dieta padat 321K35-8980-8993+pist.	24V DC		
3	1116	488980 3D	230VAC		
3	1116B	488980 C2	24V DC		
4	3029	221G1603-2995-492425C3 3/4" (höyry) DI042	24V DC	-	



1	1113	321K kela 230V 9W AC Parker DZ06S6	230V		
2	1113B	ZB09 kela 230V 9W AC reikä 14 mm 33x34x43	230V		
3	1110	Kela liittin	230V		
4	1114	Kela liittin kapea	230V		

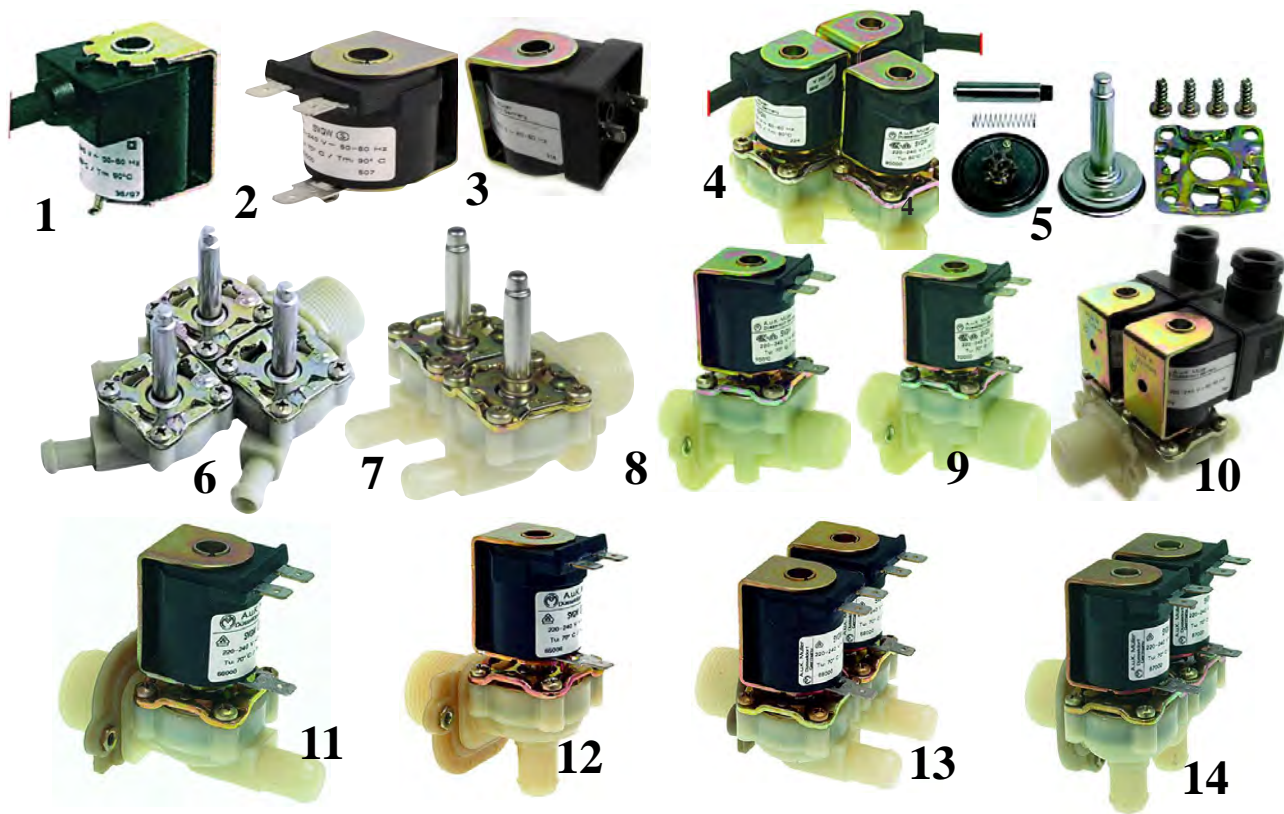

Müller magneettiventtiilit
Original

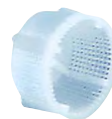

15



16

Kuva	No	Nimike			
1	2046	Kela 230V kaapeli 2m	Rational		
2	1127	Muller kela	AC 230V		
3	1126	Kela MÜLLER 230v			
4	2045	Müller 230V	Rational	3x12 mm kaapeli 2m	
5	1128	Korjaussarja Müller	Rational		
6	2045B	Müller runko	Rational		
7	2045C	Müller runko	Rational	CD / CM6,10	
8	1124	Magneettiventtiili 1/2"-1/2"			
9	1142	Magn.venttiili 3/4"-3/4"	Meiko, Winterhalter, Hobart	230V	
10	1125	Magneettiventtiili 3/4"-2x14			
11	1144	Magn.venttiili 14 mm-3/4"	1-tie suora		
12	1145	Magn.venttiili 14 mm-3/4"	1-tie kulma		
13	1146	Magn.venttiili 14 mm-3/4"	2-tie suora		
14	1958	Magn.venttiili 14 mm-3/4"	2-tie kulma		
15	1128B	Müller magneettiv. sihti	19x10 mm		
16	1143	Müller magneettiv. jousi	kela alle		



1	1127	Muller kela	AC 230V		
2	1127B	Muller kela	AC 24V		
3	11571	Magneettiventtiilin kela	DC 24V		

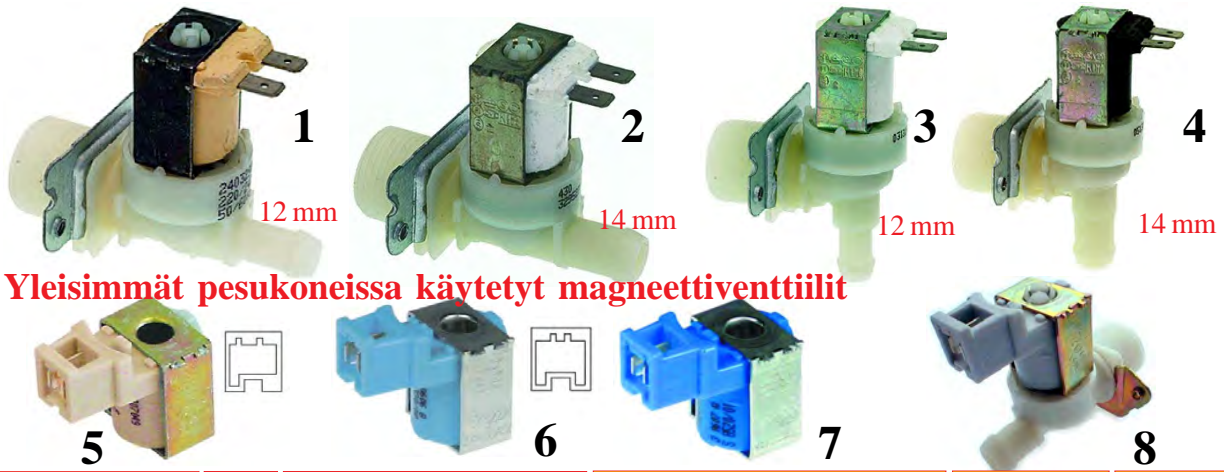

Yleisimmät pesukoneissa käytetyt magneettiventtiilit

Kuva	No	Nimike		
1	1129	3/4"-12 mm 1- tie suora lämpö max.+90°C 220/240V		
2	1130	3/4"-14 mm.1- tie suora lämpö max.+90°C 220/240V		
3	1131	3/4"-12 mm.1- tie kulma lämpö max.+90°C 220/240V		
4	1132	3/4"-14 mm. 1- tie kulma lämpö max.+90°C 220/230V		
5	2288	Magneettiventtiilin kela 230V		
2	2289	Magneettiventtiilin kela 230V		
7	2290	Magneettiventtiilin kela 230V		
8	1776	Magneettiventtiili E-lux 230V 15L / min 14 mm		



1	2377	Magneettiventtiili 230V Rational SCC, CM-v97, HCPC		
2	2378	Magneettiventtiili 230V Rational CCD, CCM		
3	2389	Magneettiventtiili 230V Rational HCPC		



Magneettiventtiili 12 mm

Tilaus No			
1133			

Astianpesu-, pyykinpesu-, jääpalakoneet,ym
3/4"-12 mm. 2- tie suora
lämpö max.+90°C 220/240V



Magneettiventtiili 14 mm

Tilaus No			
1134			

Astianpesu-, pyykinpesu-, jääpalakoneet, ym.
3/4"-14 mm 2-tie suora
lämpö max+90°C 220/240V



Magneettiventtiili 12 mm

Tilaus No			
1135			

Astianpesu-, pyykinpesu-, jääpalakoneet, ym.
3/4"-12 mm 2-tie kulma
lämpö max+90°C 220/240V



Magneettiventtiili 14 mm

Tilaus No			
1136			

Astianpesu-, pyykinpesu-, jääpalakoneet, ym.
3/4"-14 mm 2 -tie kulma
lämpö max+90°C 220/230V



Magneettiventtiili 12 mm

Tilaus No			
1137			

Pyykinpesukoneet ym..
3/4"-12 mm 3-tie suora
lämpö max+90°C 220/230V



Magneettiventtiili 14mm

Tilaus No			
1138			

Pyykinpesukoneet ym..
3/4"-14mm 3-tie suora
lämpö max+90°C 220/230V



Magn.venttiili 14 mm

Tilaus No			
1139			

Pyykinpesukoneet E-lux WT1
3/4"-14 mm 3-tie kulma
lämpö max+90°C 220/240V



Magn.venttiili 12mm

Tilaus No			
1140			

Pyykinpesukoneet
3/4"-12mm 3-tie kulma
lämpö max+90°C 220/240V



Magn.venttiili 3/4"-3/4"

Tilaus No			
1141			

Astianpesukoneet ym.. Universal
230V



Magn.venttiili 3/4"-3/4"

Tilaus No			
1142			

Astianpesukoneet Meiko,
Winterhalter, Hobart
MÜLLER 230V



Magneettiventtiili 1/2"-1/2"

Tilaus No			
1124			

Metos astianpesukoneet
MM10, MM20, MM40, MM60
MÜLLER 1/2"230V





Magn.venttiili 14 mm

MÜLLER magneettiventtiilit Original

Tilaus No			
-----------	--	--	--

1144			
------	--	--	--

Astianpesukoneet Meiko, Winterhaltter
Universal
suora 3/4" 1-tie suora MÜLLER 230V



Magn.venttiili 14 mm

Tilaus No			
-----------	--	--	--

1145			
------	--	--	--

Astianpesukoneet Meiko Winterhaltter
Universal
kulma 3/4" 1-tie kulma MÜLLER 230V



Magn.venttiili 14 mm

Tilaus No			
-----------	--	--	--

1146			
------	--	--	--

Astianpesukoneet Meiko Winterhaltter,
Metos Universal
suora 3/4" 2-tie suora MÜLLER 230V



Magneettiventtiili 2 tie

Tilaus No			
-----------	--	--	--

1958			
------	--	--	--

Astianpesukoneet Meikoja E-lux uunit
3/4"-14 mm. MÜLLER +90°C 230 V



1

Magneettiventtiilin sihti
ELBI

Kuva	No	Nimike		
1	1128B	Muller magneettiv. sihti 19x10 mm		
2	9025	Zanussi, Electrolux 9506228 MEIKO		



Magneettiventtiili

Tilaus No			
1269			

Astianpesukoneet Comenda 120141
sisään 3/4" ulos 1/2"(sisäkierre) AC 24V
Metallirunko

AC 24V



Magn.venttiili 12 mm

Tilaus No			
1270			

Astianpesukoneet Electrolux
3/4" 12 mm 1- tie suora
lämpö max.+90°C 24V AC

AC 24V



Magn.venttiili 14 mm

Tilaus No			
1271			

Astianpesukoneet Electrolux
3/4" 14 mm.1- tie suora
lämpö max.+90°C 24V AC

AC 24V



Magn.venttiili 12 mm

Tilaus No			
1272			

Astianpesukoneet Electrolux
3/4" 12 mm.1- tie kulma
lämpö max.+90°C 24V AC

AC 24V



Magn.venttiili 14 mm

Tilaus No			
1273			

Astianpesukoneet Electrolux
3/4" 14 mm. 1- tie kulma
lämpö max.+90°C 24V AC

www.restec.fi



Poistoventtiili
072291

Tilaus No			
9000			

Pyykinpesukoneeseen Zanussi, Electrolux
Wascator WE-65, LC7E, LC10E, Zanussi LC7
sisään 86 mm ulos 57 mm lisä 44 mm
230V 50/60 Hz **Wascator 472875401**

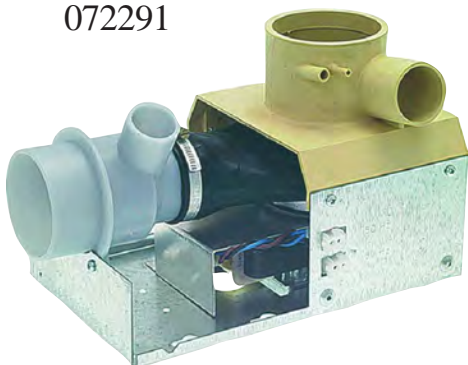

Poistoventtiili
072552

Tilaus No			
9001			

Pyykinpesukoneeseen Zanussi, Electrolux
LC12, CLC12E, CLC12MP, FLE120MP
sisään 86 mm ulos 76 mm lisä 36 mm
230V 50/60 Hz **Wascator 472602000**



Poistoventtiili

Tilaus No			
9002			

Pyykinpesukoneet sähköinen venttiili 602010
sisään 86 mm ulos 76 mm lisä 36 mm
Zanussi LC16 No 072387 230V **Wascator 472602010**



Poistoventtiili
0E1350

Tilaus No			
9003			

Pyykinpesukoneeseen Zanussi, Electrolux
LB81E-LB121E-W75-W100
sisään 86 mm ulos 76 mm lisä 44 mm
230V 50/60 Hz **Wascator 438009301**



Poistoventtiili
0W2025

Tilaus No			
9006			

Pyykinpesukoneeseen Zanussi, Electrolux
W365, W375, W3105, W3240
Sisään 85 mm. ulos 75 mm. **Wascator 432250201**



Poistoventtiili
0W0290

Tilaus No			
9007			

Pyykinpesukoneeseen Zanussi, Electrolux
W355H, W455H, WE55QSR
Sisään 85 mm. ulos 65 mm. **Wascator 438009302**



Poistoventtiili
0W0291

Tilaus No			
9008			

Pyykinpesukoneeseen Zanussi, Electrolux
WE66, WE106, LC7, LC10
Sisään 88 mm. ulos 60 mm. **Wascator 438009310**



Poistoventtiili
209/00256/00 IPSO

Tilaus No			
9009			

Pyykinpesukoneeseen IPSO HP55, 66, 75, 95, 110
HF132, 165, WE55, 73, 95, 110, 132, 165, 181
Poistoventtiili sisään 51 mm. ulos 53 mm.
230V 50/60 Hz



Poistoventtiili
209/00051/00 IPSO

Tilaus No			
9010			

Pyykinpesukoneeseen IPSO HF110, 132, 165, 165
HW64, 72, 94, 131, 164, WE110, 132, 165, 176, 234
Poistoventtiili sisään 50 mm. ulos 50 mm.
230V 50/60 Hz



Poistoventtiili
MDB-O-2

Tilaus No			
9011			

Pyykinpesukoneeseen AGA S105-735/50-735/70
WE460
Poistoventtiili sisään 50 mm. ulos 50-54 mm.
230V 50/60 Hz



230VAC tai 24VAC

1	11314	WTM tyhjennys venttiili 230V 55-38-60 mm		
1	11315	WTM tyhjennys venttiili 24V 55-38-60 mm		

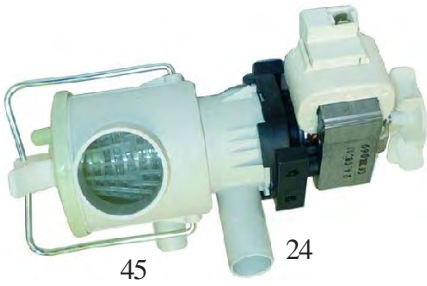

Poistopumppu
Hanning FE22B3-097

Tilaus No			
9012			

Pyykinpesukoneeseen Electrolux Zanussi
PW92-W355-W455
Poistoventtiili sisään 45 mm. ulos 24/18 mm.
230V 50/60 Hz 0W0YS7 **Wascator 471826913**



Poistopumppu
Hanning FE22B3-046

Tilaus No			
9013			

Pyykinpesukoneeseen Electrolux Zanussi LC5
LC5E-405000-405001-6LC00B-776300
Poistoventtiili sisään 45 mm. ulos 22 mm.
230V 50/60 Hz 072565 **Wascator 471687792**

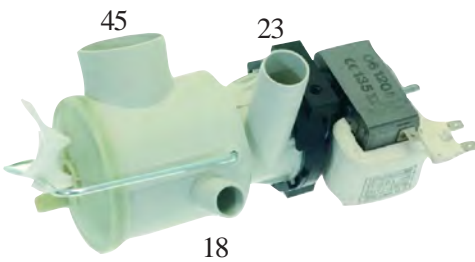

Poistopumppu
FE22B3-45 230V 70W

Tilaus No			
9005			

Pyykinpesukoneeseen Zanussi, Electrolux
LC5E, W355H, WE55QSR
Poistopumppu 230V 70W 0E1675
230V 50/60 Hz **Wascator 471826901**



Pesuainesäiliö
072519

Tilaus No			
9115			

Pyykinpesukoneeseen Zanussi, Electrolux
FLE225FC-WE225MP
Wascator 472600151



Lukon vastakappale
0E2013

Tilaus No			
9110			

Pyykinpesukoneeseen Electrolux Zanussi
Wascator

Wascator 472990137



Lukon kara 92 mm
täyd..0E1402

Tilaus No			
9111			

Pyykinpesukoneeseen Electrolux Zanussi
LB121E-LB161E-LB81E

Wascator 472991108



Lukon kara 92 mm
0W2214

Tilaus No			
9112			

Pyykinpesukoneeseen Electrolux Zanussi
LB121E-LB161E-LB81E

Wascator 472991301



Karan nuppi
0W2043

Tilaus No			
9113			

Pyykinpesukoneeseen Electrolux Zanussi
WB3130H - W3105H - W3105N - W3130H - W3130M
W3130N - W3180H - W3180M - W3180N - W3240H
W3250N - W3300H - W3330N - W365H - W375H - W375N
W385M - W455H

Wascator 432195501



Luukunkahva IPSO
217/00059/00

Tilaus No			
9114			

Pyykinpesukoneeseen **IPSO** HC100 - HC135 - HC165 HC60
HC65 - HC75 - HF150 - HF185 - HF304 - HW131 HW164 - HW55
HW64 - HW72 - HW94 IPSO WFF100 WFF135-WFF150 - WFF165
WFF185 IPSO WFF235 WFF305 - WFF65 - WFF75 - WF100 WF135
WF150 WF165 - WF185 - WF235 - WF305 WF65 - WF75



Kaasuiskunvaimennin setti
120N 0W2328

Tilaus No			
9122			

Kaasuiskunvaimennin setti 120N 0W2328

Wascator 472991311



Ovilukkolaite
0HN496

Tilaus No			
9125			

Pyykinpesukoneeseen Zanussi, Electrolux
WB3130H01/02

Wascator 438956101

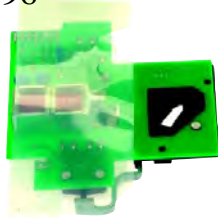

Oven lukkokitti
0E1892

Tilaus No			
9127			

Pyykinpesukoneeseen Zanussi, Electrolux
LB121-LB161-LB81-W60

Wascator 472990249

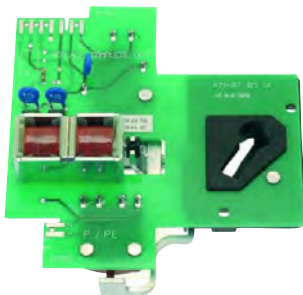

Oven lukkokitti 220V
0E1920

Tilaus No			
9128			

Pyykinpesukoneeseen Zanussi, Electrolux
LB121E-LB161E-LB81E

Wascator 438305622



Laakeri voitelupumppu
0W2478

Tilaus No			
9120			

Pyykinpesukoneeseen Zanussi, Electrolux
FSA3130H - FSA3180H - FSA3240H - W3130H - W3180H -
W3240H

Wascator 471827602



Luukun lukko IPSO
217/00051/00

Tilaus No			
9024			

Pyykinpesukoneeseen IPSO Monet eri mallit
HF55, 65, 75, 95, 110, 132, 165, 145, 176, 205, 234,
245, 304, 450, 570, WE55, 73, 95, 110,132, 165, 176,
234, 181, 245, 304 Myös **ESTERI** Koneet

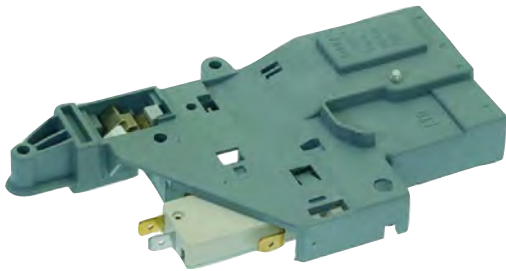

Luukun lukko
0E2918

Tilaus No			
9020			

Pyykinpesukoneeseen Zanussi, Electrolux
W355H, WE55QSR
EPGC 9012786
230V 50/60 Hz 16A **Wascator 472990177**



Luukun lukko
0W2045

Tilaus No			
9021			

Pyykinpesukoneeseen Zanussi, Electrolux
Lukon korjaussarja sopii moniin malleihin
230V 50/60 Hz 5A **Wascator 472991372**



Luukun lukko
0E2894

Tilaus No			
9022			

Pyykinpesukoneeseen Zanussi, Electrolux
WE66MP, LC10E
230V 50/60 Hz 16A **Wascator 471783601**

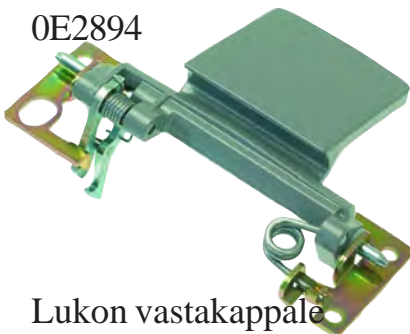

Lukon vastakappale
0W1349, 0W2534

Tilaus No			
9023			

Pyykinpesukoneeseen Zanussi, Electrolux
WE55QSR **Wascator 438507501**



4 ura hihna H 12 mm
0E1270

Tilaus No			
9060			

Kuivausrumpuun Zanussi, Electrolux
Wascator D200E/G-TT200E/G

Wascator



6 urahihna H16 mm
0W2048

Tilaus No			
9061			

Pyykinpesukoneeseen Zanussi, Electrolux
Wascator 71CLS-W365H-W375-W385M

Wascator 471771106



5 urahihna 471-7700-12
0E1698

Tilaus No			
9062			

Pyykinpesukoneeseen Zanussi, Electrolux
W455H
Fagor LAC10-LAC7-LC10-LC7

Wascator 471770012



Kiilahihna SPZ1800 LW H10
0E1341

Tilaus No			
9063			

Pyykinpesukoneeseen Zanussi, Electrolux, **Fagor**
LB121E-LB81E
Wascator LC6-WE55-W355

Fagor 12019487



Kiilahihna 471 90 07-62 H9,5
0E1418

Tilaus No			
9064			

Pyykinpesukoneeseen Zanussi, Electrolux
LB161E-LB161V
Wascator

Wascator 471900762



5 urahihna J 280 H14
0W3608

Tilaus No			
9065			

Kuivausrumpuun Zanussi, Electrolux
D166E-PD9-TT130-TT3190-T4130-T4190
Wascator

Wascator 487223396



Hammashihna XPZ 1587
0W0603

Tilaus No			
9066			

Pyykinpesukoneeseen Whirlpool WACS11
Polimatic FS6 101175
Primus FS6
Wascator

Wascator 487169455



4 urahihna PJ 762 H 12mm
072572

Tilaus No			
9067			

Kuivausrumpuun
Wascator TT210

Wascator 471770006



Moottori hammashihna
ZR110 XL
072889

Tilaus No			
9068			

Kuivausrumpuun Zanussi, Electrolux
TT166 ennen 31.12.2000
Wascator

Wascator 471771001



6 urahihna H17 mm
072034

Tilaus No			
9077			

Kuivausrumpuun Zanussi, Electrolux
TT210-TT210HP-TT210R-TT210T

Wascator 471770004



Oven tiiviste 400 mm
0E1907

Tilaus No

9075

Pyykinpesukoneeseen Zanussi, Electrolux
CLB161E-CLB161V-LB161E-LB161V
Wascator

Wascator 438046201



Oven tiiviste 310 mm
072333

Tilaus No

9076

Pyykinpesukoneeseen Washer-extractor LC10E-
WE105
Wascator

Wascator 472873101



Luukun tiiviste 278 mm
0E1677

Tilaus No

9029

Pyykinpesukoneeseen Zanussi, Electrolux
W355H, WE55QSR

Wascator 438505201



Luukun tiiviste 328 mm
0W2041

Tilaus No

9030

Pyykinpesukoneeseen Zanussi, Electrolux
W365H, W375H, W375N, W385

Wascator 432184002

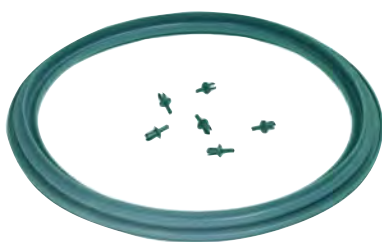

Luukun tiiviste 300 mm
072304

Tilaus No

9028

Pyykinpesukoneeseen Zanussi, Electrolux
LC7E, LC10E, WE105, WE66MP, WE106MP

Wascator 472871701



Luukun tiiviste IPSO
335 mm.
217/00015/00

Tilaus No			
9027			

Pyykinpesukoneeseen IPSO HC60, 65, 75, 100, 130, 165, HF55, 65, 75, 95, 110, 132, 165, HW55, 64, 72, 94, 131, 164, WE55, 73, 95, WF65, 75, 100, 135, 165, WFF65, 75, 100, 135, 165

Tilaus No			
9004B			

Pyykinpesukoneeseen (uusi malli)
Magneettiventtiili 3-tie 230V
BA62 P=NO-10BAR 5330 C2,5
Zanussi 0W3922



Tilaus No			
9004			

Pyykinpesukoneeseen 7,5 Kg
Magneettiventtiili 3-tie 230V
Zanussi 0W2063

Wascator 471824304

Magneettiventtiili 3-tie

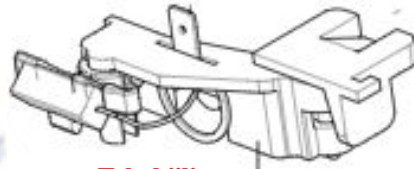

Takahiili

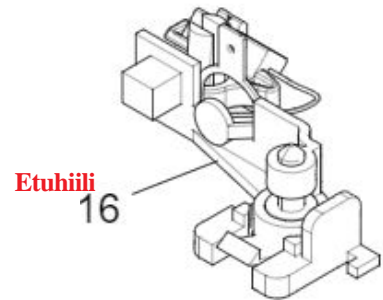

Etuhiili

16

17

Hiilet kuivausrumpu
T5130C

1	9135	Takahiili kuivausrumpuun T5130C	490403202		
2	9136	Etuhiili kuivausrumpuun T5130C	490403201		



Magneettiventtiili 0E1372
14 mm 180° 230V
max.90°C

Tilaus No			
9026			

Pyykinpesukoneeseen Zanussi, Electrolux
LC7E, LC10E, LC12, CLC22V
LB81, LB121E, LB161E, W3400H, W3600H
W355H, W455H, WE55QSR, Wascator 471823652



Vastus 3,33kW
0W1W06

Tilaus No			
-----------	--	--	--

9086			
------	--	--	--

Pyykinpesukoneeseen Zanussi, Electrolux
W3105H-W3105N-W3130M-W3130N
pituus 430 mm lev.38 mm laippa 58x30 mm

Wascator 471983711



Vastus setti 3x7kW
0W1V1B

Tilaus No			
-----------	--	--	--

9089			
------	--	--	--

Pyykinpesukoneeseen Zanussi, Electrolux
W3240H-W3300H-W3330N
pituus 430 mm lev.60 mm laippa 80x30 mm

Wascator 471993622



Vastus 1,8kW
0W2038

Tilaus No			
-----------	--	--	--

9082			
------	--	--	--

Pyykinpesukoneeseen Zanussi, Electrolux
PW9-W3105H-W3105N-W3130M-W3130N
W3600X-W365H-375H-W375N-W385H-W385M
W4105H
pituus 290 mm lev.38 mm laippa 58x30 mm

Wascator 471983705



Vastus 2500W230V
0W1W03

Tilaus No			
-----------	--	--	--

9033			
------	--	--	--

Pyykinpesukoneeseen Zanussi, Electrolux
W365H, W375H, W375N, W385
pituus 290 mm lev.38 mm laippa 58x30 mm
WB65H

Wascator 471982101

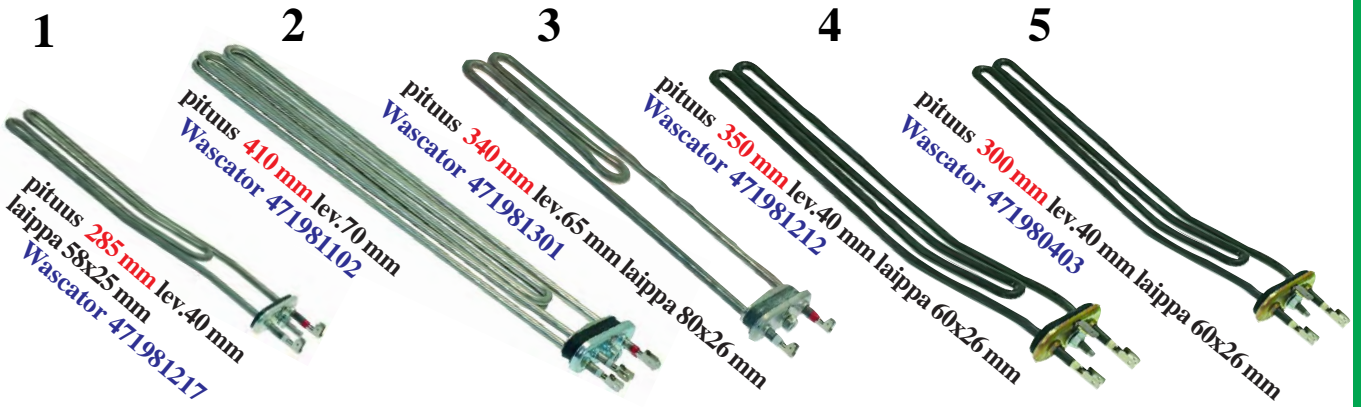

Vastukset pyykinpesukoneisiin Zanussi Electrolux

Kuva	No	Nimike			
1	9088	1kW LB121E-LB81E-WE66MB	0E1471		
2	9080	2x3kW W230	0W0759		
3	9031	2,2kW W355, LC6, WE55	0E1699		
4	9032	2,5kW W65,W65MP, W75, WE66MP	072566, 0E2731		
5	9039	2,5kW W73,W74	0E2325		



pituus 425 mm lev.40 mm laippa 62x26 mm
Wascator 471981202

WE66MP (405102), WE66MP (405103),
WE106MP (405111), LB121E (430010), LB121BP (430011)

1	9137	3 kW W73,W74	0E2176		
---	------	--------------	--------	--	--



Tilaus No			
9090			

Kuivausrumpuun Zanussi, Electrolux
165E-TT166-D165-D166E-D650E
IPSO CD165-CD220-CD350
POLIMATIC T11-T13-T16-T24-T9

pituus 360x90x50 mm **Wascator 487153161**

Vastus 6 kW
072907



Letku 2,5x4 mm L=1900

Tilaus No			
9040			

Wascator 471813905

Sopii esim. 9004, 9007 jne...

471813911



Suodatin 710 x 354 mm
0E1488

Tilaus No			
9037			

Kuivausrumpuun Zanussi, Electrolux
D200E, D200G **Wascator 487151024**



Suodatin 374 x 160 mm
0W2151

Tilaus No			
9038			

Kuivausrumpuun Zanussi, Electrolux
T3190 **Wascator 487192207**



Suodatin 835 x 500 mm
072012

Tilaus No			
9105			

Kuivausrumpuun Zanussi, Electrolux
TT210E, T210G, TT350, D350E, D350G, D350V
Wascator D350-D350-GD35V-TT210-TT210G-
TT350 **Wascator 472708803**



Suodatin 750 x 525 mm
0W1WNK-0W3219
0W51120

Tilaus No			
9106			

Kuivausrumpuun Zanussi, Electrolux
T4250-T4350 **Wascator 490388701**



Magneettiventtiili
Electrolux Zanussi
0W2060

Tilaus No			
9130			

Pyykinpesukoneet Zanussi, Electrolux
220 / 240V 50 / 60Hz - maks. lämpötila 90 ° C
sisääntulo 3/4 "- kaksi ulostuloa ø 13,5 mm
2 lähtöä tummanruskealla säätimellä 5,5 l / min



Lämpöanturi 10x30 mm
0W2255

Tilaus No			
9034			

Pyykinpesukoneeseen Zanussi, Electrolux
LC12EC, CLC22VC, PW9, W365H, W375H,
W3105H, FOM71CLS **Wascator 472991322**



Valintakytkin IPSO
209/00175/00

Tilaus No			
9035			

Pyykinpesukoneeseen IPSO HF110, 132, 165, 145,
176, 205, 234, WE55, 73, 95, 110, 132, 165,
176, 234
5 kytintä 16A 230V

www.restec.fi



Ohjelmakytkin 51444C-07
0E1475

Tilaus No			
9036			

Pyykinpesukoneeseen Zanussi, Electrolux
LB81, 121, 161, W75, 100, 160
akseli 6x4,6 mm
230V 50Hz **Wascator 471897901**



Magneettiventtiili
Bonnet, Fagor, Miele

Tilaus No			
9129			

Pyykinpesukoneeseen Bonnet, Fagor, Miele
230V 50/60Hz - max temperature 90°C
inlet 3/4" - four outlets ø 10.5 mm
operating pressure from 0.2 to 10 bar
853544-786.18/21ELECTROLUX
147793 BONNET



Termostaatti
+30+40+60+90°C

Tilaus No			
4033			

Pyykinpesukoneet
kapilaari 1050 mm bulbo 8x125 mm
16A 250V
ECO 5540312020



2



Laadukkaat testikynät

1	8023	MAGNET STICK 702,	magneetin testaukseen.		
2	8022	Jännitekynä, summeri malli	jännitealue 100-600V		

Värikoodatut Shuco pistotulpat 16A 220-250VAC IP44



1



2



3



4



5



6



7

Esim: **Vihreä**, vihannelekkurit
Sininen, kylmälaitteet
Oranssi, rakennus
Keltainen, rasvakeittimet
Punainen, lämpölaitteet
 Musta, harmaa, perinteinen

Kuva	No	Nimike		
1	16091	Shuco Pistotulppa BK1-1402-2031 musta		
2	16092	Shuco Pistotulppa BV5-1402-2031 harmaa		
3	16093	Shuco Pistotulppa BV1-1402-2031 vihreä		
4	16094	Shuco Pistotulppa BV2-1402-2031 sininen		
5	16095	Shuco Pistotulppa BV4-1402-2031 oranssi		
6	16096	Shuco Pistotulppa BV3-1402-2031 keltainen		
7	16097	Shuco Pistotulppa BV6-1402-2031 punainen		

NEW



Uutuus Suomessa 2022



3



4



5



6

1	16099	Shuco Pistorasia 47 mm reikään	BY8-1402-2440
2	16114	Shuco Pistorasia	BY-1402-3700
3	16113	Voimapistorasia 16A 400V	BC1-1505-2440
4	16112	Voimapistorasia 16A 400V	BC1-1505-2420
5	16110	Pistorasiakotelo 2x16A+ 16A 400V	BH5-2118-2020
6	16111	Pistorasiakotelo Tyhjä	BH5-2000-0000

NEW



1

Pölynimurin liitosjohto 10 tai 15 m.



1	8100	2x1 m2	10 m	max.. 10A 250V	musta paksuus 6,4 mm		
1	8100B	2x1 m2	15 m	max.. 10A 250V	musta paksuus 6,4 mm		



1

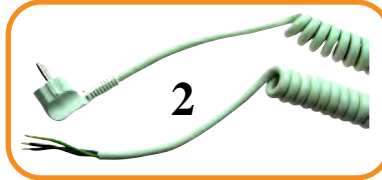

2



3



4

Öljyn kestävät liitosjohdot vaativiin olosuhteisiin sisä- ja ulkokäyttöön (teollisuus ja rakennustyömaat).

1	8096	MSK 3x1,5	valkoinen	1,5 m	Lämpöpumpun liitosjohto		
1	8097	MSK 3x1,5	valkoinen	3 m	Lämpöpumpun liitosjohto		
1	8099	MSK 3x1,5	valkoinen	5 m	Lämpöpumpun liitosjohto		
2	8098B	Lämpövaunut	kierrejohto	3x1,5	2,5m		
3	8094	VSKB 3x1,5		3 m	Kumikaapeli		
3	8098	VSEB 3x2,5		2 m	Kumikaapeli		
4	8095	VSKB 3x1,0		1 m	Kahvisäiliön liitosjohto		



Liitosjohdot musta 2 m

1	16138	3x0,75 m2	2 m	musta	3x75S	paksuus 6,5 mm	
1	16139	3x1,0 m2	2 m	musta	3x1,0S	paksuus 6,8 mm	



1	5002	Animo kahvisäiliöt	pistorasia				
2	5002B	Animo kahvisäiliöt	pistorasia urilla				
3	5028	Animo pistorasia	02119				
4	8095	Animo kahvisäiliöt	VSEB 3x1,0	1 m			
5	5135	Liitoskaapeli	3x1,5 PVC	3 m			
6	5136	Liitoskaapeli	3x1,0 PVC	2 m			



1



2



3

1	8235	Pistotulppa	90°kulma	16A 415V	5 napainen	3P/1N/PE	
2	8236	Pistotulppa		16A 415V	5 napainen	3P/1N/PE	
3	8240	Kierrejohto	5x2,5	mm2 max	+70°C	500 mm	

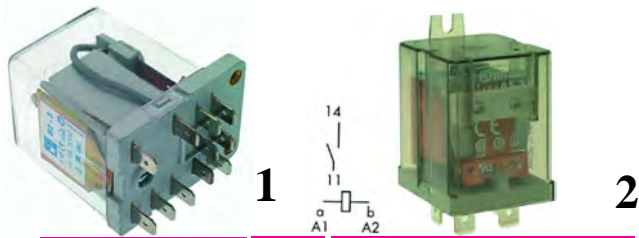

Kuva	No	Nimike		
1	1417	230V Wolk/Elettrobar No 229009 Rele mod. B2 230V		
1	1166	24V 5A Comenda C-95		
1	1166B	230V 5A Comenda C-95		
2	1701	250V 20A Colged DER111 Elettrobar		

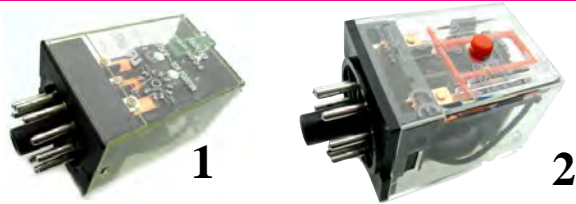

Metos WD
Releet

1	116	230V 2 x NO 16A 8 piikkiä	WD-tiskik.	
2	115	230V 3 x NO 16A 11piikkiä	WD-tiskik.	

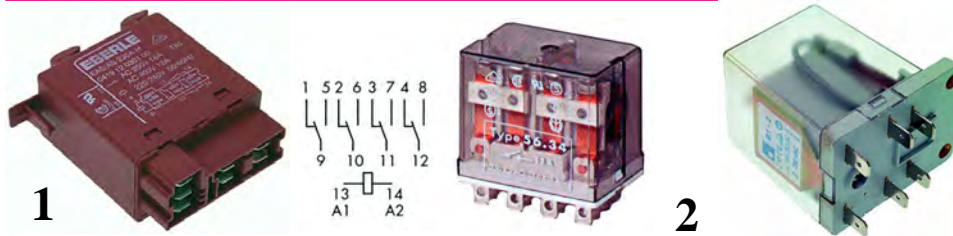

Zanussi
Releet

1	1702	250V 16A Zanussi LS62-LS63-LS-64		
2	1167	250V 12A Zanussi LS 8-10-12		
3	1700	250V 16A Elettrobar 229008,Zanussi B1-3		

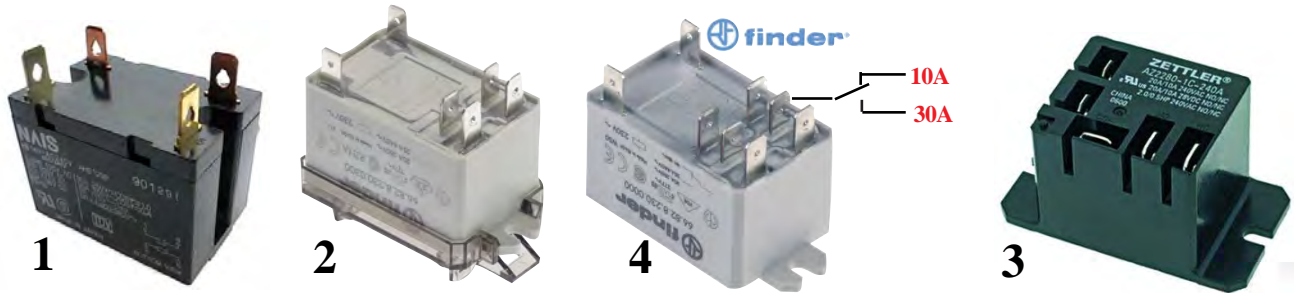

Kylmälaitteet,kompressorin käyntirele,suojaa termostaatin kytkentäkärjet

1	6207	AR5118 230V 30A NO		
2	6207C	Rele FINDER 30A(50A) 250V 2 x NO		
3	6207E	Rele FINDER 30A(50A) 250V 2 x CO lepokärki 10A		
4	6207D	Rele AZ2280 1C 20A/10A-240V NO/NC		



1	1699	250V 16A ATA 1075 Rele B 1/2		
2	B1056	230V 3 x NO 16A 11piikkiä		
3	B1055	230V 2 x NO 16A 8 piikkiä		

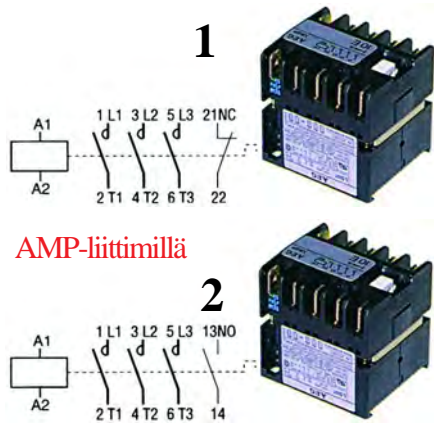

AMP-liittimillä

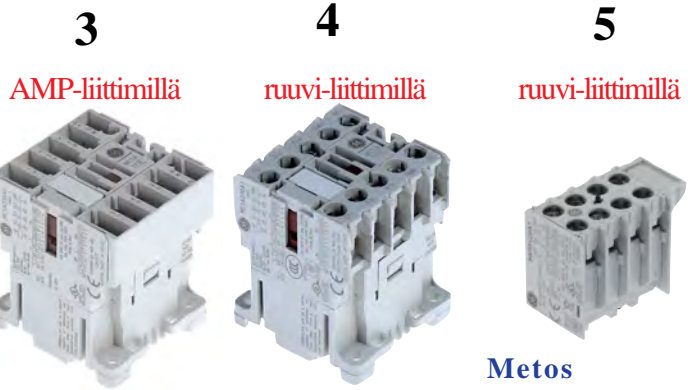

1	1222	230V16A 3 x NO + 1 x NC (avautuva)	Ac3 16A	Myydään loppuun
2	1222B	230V16A 4 x NO (sulkeutuva)	Ac3 16A	Myydään loppuun
3	1222C	230V16A 3 x NO + 1 x NC (avautuva)	Ac3 16A	Myydään loppuun
4	8061	230V16A 3 x NO + 1 x NC (avautuva)	Ac3 16A	Myydään loppuun
5	1222D	Apukärkilohko 2 x NO + 2 x NC	GE:n MC kontaktorit	Myydään loppuun

Lev.47,5 mm

ABB Pienoiskontaktorit



1	8340	B6-30-01/230 3NO+1NC 20A 230VAC 4kW, ruuviliittimet	
1	8341	B6-30-10/230 3NO+1NC 20A 230VAC 4kW, ruuviliittimet	

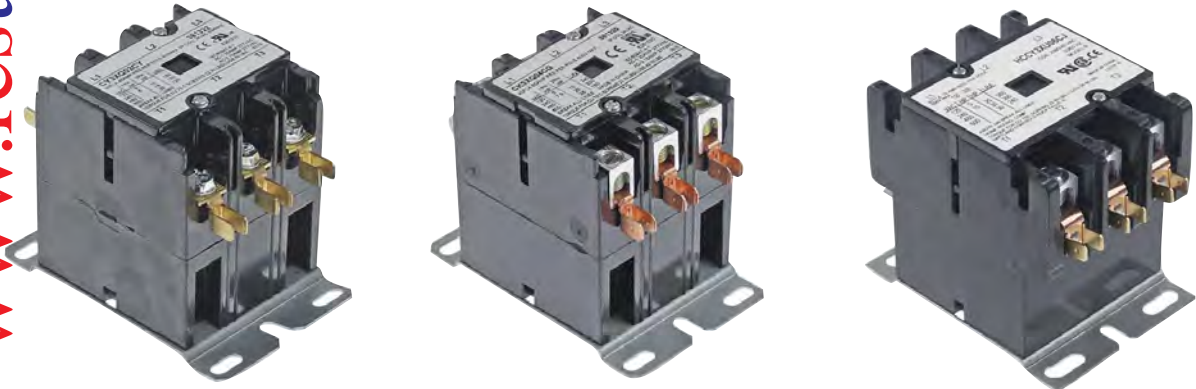

Frymaster MH14, BIMH14, BIH14

1	4061	24VAC Frymaster 40A 3xNO	CY3XQ02C		
2	4062	24VAC Frymaster 50A 3xNO	CK3XQ04C		
3	4063	24VAC Frymaster 65A 3xNO	CK3XQ05CJ		

Toimitamme myös muita kontaktori malleja

Toimitamme myös kysyttäessä rajoitetusti Frymasterin muita varaosia.



Turvakytkin No 2393

- ✕ 0-1 16A 250V
- ✕ SIRMAN
- ✕ aukko 22x50 mm
- ✕ sähkö katkoksessa pois kytkentä
- ✕ sopii esim. vihannesleikkurit, vannesahat, sirkkelit, lihamylyt ym...

Kytkeäksiksi nastat 24-A1 yhteen (ohjauspäät)

EATON Kontaktorit & lämpöreleet

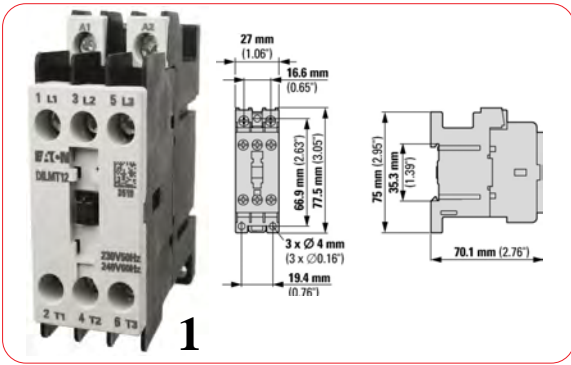

Kuva No	Nimike	Kela	kW	AC-3	AC-3		
1	8066E	3NO kela	230VAC 4kW	400V AC-1 20A	AC-3 9A		
1	8067E	3NO kela	230VAC 5,5kW	400V AC-1 20A	AC-3 12A		
1	8068E	3NO kela	230VAC 7,5kW	400V AC-1 25A	AC-3 17A		
1	8069E	3NO kela	230VAC 11kW	400V AC-1 35A	AC-3 25A		
1	8070E	3NO kela	230VAC 15kW	400V AC-1 40A	AC-3 32A		
2	8071E	3NO kela	230VAC 18,5kW	400V AC-1 60A	AC-3 40A		
2	8072E	3NO kela	230VAC 22kW	400V AC-1 70A	AC-3 50A		
2	8073E	3NO kela	230VAC 30kW	400V AC-1 80A	AC-3 65A		
2	8074E	3NO kela	230VAC 37kW	400V AC-1 110A	AC-3 80A		
2	8075E	3NO kela	230VAC 45kW	400V AC-1 120A	AC-3 95A		
1	8062E	3NO kela	24VAC 4kW	400V AC-1 20A	AC-3 9A		
1	8063E	3NO kela	24VAC 5,5kW	400V AC-1 20A	AC-3 12A		
1	8064E	3NO kela	24VAC 7,5kW	400V AC-1 25A	AC-3 17A		
1	8062ED	3NO kela	24VDC 4kW	400V AC-1 20A	AC-3 9A		
1	8063ED	3NO kela	24VDC 5,5kW	400V AC-1 20A	AC-3 12A		
1	8064ED	3NO kela	24VDC 7,5kW	400V AC-1 25A	AC-3 17A		
3	8076E	Eaton Lämpörele	0,6-1A	1S+1A			
3	8077E	Eaton Lämpörele	1-1,6A	1S+1A			
3	8078E	Eaton Lämpörele	1,6-2,4A	1S+1A			
3	8079E	Eaton Lämpörele	2,4-4A	1S+1A			
3	8080E	Eaton Lämpörele	4-6A	1S+1A			
3	8081E	Eaton Lämpörele	6-10A	1S+1A			
3	8082E	Eaton Lämpörele	9-12A	1S+1A			
3	8083E	Eaton Lämpörele	12-16A	1S+1A			



NEW

EATON

1	8065EA	Eaton apukosketin, päälle	1xNC avautuva			
2	8065EB	Eaton apukosketin, päälle	1xNO sulkeutuva			
3	8065EC	Eaton apukosketin, päälle	1xNO+1xNC			
4	8065ED	Eaton apukosketin, sivulle	1xNO+1xNC			

Lev.44 mm



Korkeus 74 mm

Lev.44 mm



Korkeus 80 mm

Lev.56 mm



Korkeus 86 mm



4



5



CHINT

Kuva No	Nimike	Kela
---------	--------	------

CHINT Kontaktorit 230V kelalla

1	8359	5,5kW 3NO+1NO, NC1123P10	230VAC
2	8360	7,5kW 18A 3NO+1NO, NC1183P10	230VAC
3	8361	11kW 3NO+1NO, NC1253P10	230VAC
1	8359-01	5,5kW 3NO+1NC, NC1123P01	230VAC
2	8360-01	7,5kW 18A 3NO+1NC, NC1183P01	230VAC
3	8361-01	11kW 3NO+1NC, NC1253P01	230VAC
4	8362	CHINT F411 apukosketin 1 NO, 1NC 257022	
5	8363	CHINT F422 apukosketin, 2NO,2NC 257019	

www.restec.fi



1

Lev.45 mm

Korkeus 57 mm

CHINT

2

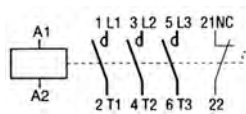

Lev.45 mm

Korkeus 57 mm

1	8370	4 kW 9A 3NO+1NO, NC60910230V50HZ	230VAC
2	8371	4 kW 9A 3NO+1NC, NC60901230V50HZ	230VAC



1

ABB Lämpöreleet

1	8350	TA25DU-1.4M 1-1,4A , 3-nap, AX09-AX40
1	8351	TA25DU-1.8M 1,3-1,8A , 3-nap, AX09-AX40
1	8352	TA25DU-2.4M 1,7-2,4A , 3-nap, AX09-AX40
1	8353	TA25DU-4.0M 2,8-4A , 3-nap, AX09-AX40
1	8354	TA25DU-5.0M 3,5-5A , 3-nap, AX09-AX40
1	8355	TA25DU-6.5M 4,6-6,5A , 3-nap, AX09-AX40
1	8356	TA25DU-8.5M 6,0-8,5A , 3-nap, AX09-AX40
1	8357	TA25DU-11M 7,5-11A , 3-nap, AX09-AX40

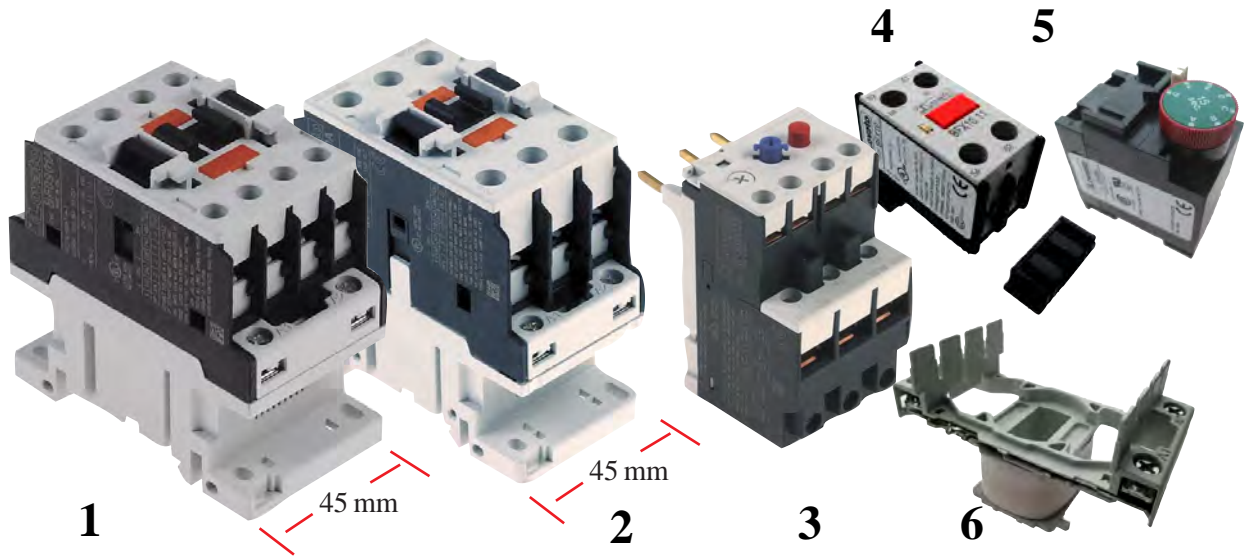

Kontaktorit



Kuva	No	Nimike		
1	8255	Lovato BF1210A AC3-12A-5,7 kW(400V) 3xNO+1xNO		
1	8256	Lovato BF1810A AC3-18A-7,5 kW(400V) 3xNO+1xNO		
1	8257	Lovato BF2510A AC3-25A-12,5kW(400V) 3xNO+1xNO		
2	8258	Lovato BF3200A AC3-32A-16 kW(400V) 3xNO		
8258 ja 8267 pehmiskoneet Taylor C-sarja				
3	8269	Lovato BF sarja (09-38) Lämpörele 6,3 - 10A		
3	8268	Lovato BF sarja (09-38) Lämpörele 4 - 6,5A		
3	8267	Lovato BF sarja (09-38) Lämpörele 2,5 - 4A		
3	8266	Lovato BF sarja (09-38) Lämpörele 1,6 - 2,5A		
3	8265	Lovato BF sarja (09-38) Lämpörele 1 - 1,6A		
6	8253	Lovato BF kela 8255-8257 AC 400V		
6	8254	Lovato BF kela 8255-8257 AC 24V		
6	8254B	Lovato BF kela sopii 8258 AC 24V BF26A-BF38A		
4	8280	Lovato BFX1011 Apukosketin 1xNO+1xNC		
5	8283	Lovato 11G48615 päästöhidastus 15s.1xNO+1xNC		

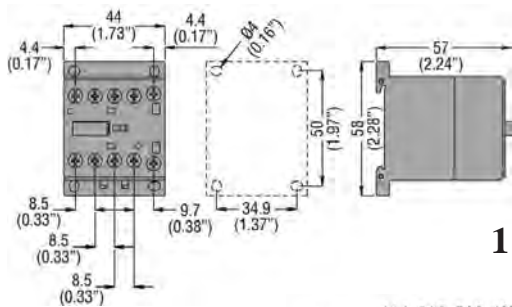

**230V
AC24V**

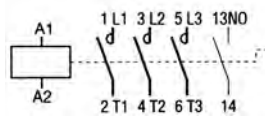

NEW

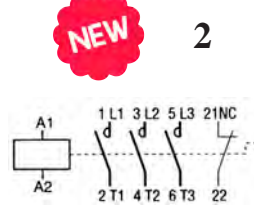

1	8251	230V AC3 12A 5,7kW 3xNO+1xNO	apukärki 13-14	
2	8252	230V AC3 12A 5,7kW 3xNO+1xNC	apukärki 21-22	
1	8250	24V AC3 12A 5,7kW 3xNO+1xNO	apukärki 13-14	
2	8249	24V AC3 12A 5,7kW 3xNO+1xNC	apukärki 21-22	



1	8285	Yleisaikarele 24V DC 24-240 V AC 5A 0703-DMB51CM24		
2	8287	Elektroninen rele 50A 600V 22-48VDC L58xW45		
3	2110 B	Elektroninen rele Rational 40.00453 2x40A		
4	2388	Elektroninen rele AC1 60A 24-600V ohjaus 3-32V		
5	2113	Kuppersbusch yhdistelmäunit 50A Elektroninen rele		



NEW

MERRYCHEF

1	16100	Oven tiiviste L 405mm S 275mm mallille E4/E4S/E4E/402S		
---	-------	--	--	--



Kuva	No	Nimike		
1	16083	Kondensaattori mikroaaltouunit 1,5 uf 2100VAC		
2	16084	Kondensaattori mikroaaltouunit 1,1 uf 2100VAC		
3	16085	Kondensaattori mikroaaltouunit 1,0 uf 2100VAC		
4	16086	Kondensaattori mikroaaltouunit 0,90 uf 2100VAC		
5	16088	Magnetroni mikroaaltouunit 2M303H(ME)254R070		
6	16089	Korkeajännitesulake 333 mm 5000V 0,8A		
7	16090	Diodisilta mikroaaltouunit RG404 F6,3/M4		

Kuva	No	A	Nimike		
1	8127	0,25	Hidas 5x20 mm	10 kpl /rasia	
1	8015	0,5	Hidas 5x20 mm	10 kpl /rasia	
1	8016	1	Hidas 5x20 mm	10 kpl /rasia	
1	8017	2A	Hidas 5x20 mm	10 kpl /rasia	
1	8018	3,15	Hidas 5x20 mm	10 kpl /rasia	
1	8019	4	Hidas 5x20 mm	10 kpl /rasia	
1	8020	5	Hidas 5x20 mm	10 kpl /rasia	
1	8021	6,3	Hidas 5x20 mm	10 kpl /rasia	
1	8128	10	Hidas 5x20 mm	10 kpl /rasia	
1	8129	16	Hidas 5x20 mm	10 kpl /rasia	
2	8140	6,3	Hidas 6,3x32 mm	10 kpl /rasia	
2	8141	10	Hidas 6,3x32 mm	10 kpl /rasia	
2	8142	16	Hidas 6,3x32 mm	10 kpl /rasia	
2	8139	20	Hidas 6,3x32 mm	10 kpl /rasia	Berner liedet
3	8091	16	Hidas 8,5x31,5 mm	1 kpl	
3	8092	20	Hidas 8,5x31,5 mm	1 kpl	
3	8093	25	Hidas 8,5x31,5 mm	1 kpl	Mikroaaltouunit
4	1162-1	1	Hidas 10,3x38 mm max.500V		
4	1162-2	2	Hidas 10,3x38 mm max.500V		
4	1162-6	6	Hidas 10,3x38 mm max.500V		
4	1162-10	10	Hidas 10,3x38 mm max.500V		
4	1162-12	12	Hidas 10,3x38 mm max.500V		
4	1162-16	16	Hidas 10,3x38 mm max.500V		
4	1162-20	20	Hidas 10,3x38 mm max.500V		Mikroaaltouunit
4	1162-25	25	Hidas 10,3x38 mm max.500V		



1	8101	2A	11x36 mm	Minitulppasulake
2	8102	4A	11x36 mm	Minitulppasulake
3	8103	6A	11x36 mm	Minitulppasulake
4	8104	10A	11,36 mm	Minitulppasulake
5	8105	16A	11x36 mm	Minitulppasulake
6	8108	35A	15x36 mm	Minitulppasulake
7	8149	Sulake KLKR 20A	021722 30079458260718 USA	

8149
Frymaster sulake
ø 9.5x38.5 mm
600V 20A



No11322
Häiriön poistaja
3 x 0,27uF 250V
FZP0271001002



1



2



16 mm

3



13,1 mm

4

1	8145	Sulakepesä 5x20 / 25 / 30	6.3A / 600V 0.5-6 mm2
2	8146	Sulakepesä 5x20 max 24A / 450V	0.5-6 mm2
3	8147	Sulakepesä 5x20 max 6,2A / 250V	juotettava
4	8148	Sulakepesä 5x20 max 10A / 250V	juotettava



1

Hidas 5 x 20

18x20kpl
100mA,122mA
160mA,200mA
250mA,315mA
400mA,500mA
630mA,800mA
1A,1.25A,2A
2.5A,3.15A,4A
6.3A,16A



2

Hidas 5 x 30

12x10kpl
315mA
500mA,800mA
1A,1.25A,1.6A
2A,2.5A,3.15A,
4A,6.3A,16A

1	8128B	Sulake kokoelma Hidas 5x20 mm 500V yht.360 kpl		
2	8129B	Sulake kokoelma Hidas 5x30 mm 500V yht.120 kpl		



1	8130	Sulake Hidas 5x30 mm 2,5A 500V	10 kpl /rasia	
1	8131	Sulake Hidas 5x30 mm 3,15A 500V	10 kpl /rasia	
1	8132	Sulake Hidas 5x30 mm 8A 500V	10 kpl /rasia	



1

Erilaisia "pulloharjoja"
Sopii ruuvien vääntöön tai
porakoneeseen,
käsikahva ja jatke mukana.



2

Kuva	No	Nimike		
1	8059	Harjavalikoima 20 kpl Kahvalla ja jatkeella		
2	8060	Harjavalikoima 38 kpl Kahvalla ja jatkeella		

Kyoritsu KEW2000A yleismittari

Yleismittarit avoimella AC/DC-virtapihdillä
KEW2000A / Ø 6 mm/ 60A



1



2



3

1	8143	Yleis / pihtivirtamittari 60A KEW2000A		
2	8144	Suojapussi KEW9107 edelliseen		
3	8024	Yleismittari PeakTech 1035		

DC0,1mV-600V, AC 0,1mV-600V, 2000µA, 10A 0.1Ohm-2MOhm



Kuva	No	Nimike		
1	8032	Ruuvinväännin sarja 7 kpl 3/5,5/6,5mm/PH0/PH1/PH2		
2	8187	Ruuvinv. sarja 1/4" magnetic 6 kpl sizes 4,0/5,5/6,5/PH1-3		
3	8189	Ruuvinv. sarja 1/4" magnetic 6-piece sizes 4,0/5,5/6,5/PH1-3		
4	8109	Ruuvinväännin sarja magnetic 8-piece sizes 6,5/PH1/PH2/PH3/PZ2/T15/T20/T25		
5	8110	Tumppi meisseli sarja magnetic 6-piece sizes 4,5/6,5/8/PH1/PH2/PH3		
6	8378	Klemmariavain, joustavalla varrella 7 mm, terä 150 mm pit.268 mm		
6	8379	Klemmariavain, joustavalla varrella 8 mm, terä 150 mm pit.268 mm		



Hyvälaatuinen

1	8200	Pop-niittityökalu porakoneelle 2,4/3,2/4,0/4,8mm		
2	8185	Kuusiokolo avainsarja 9-piece sizes 1,5/2/2,5/3/4/5/6/8/10mm		
3	8180	Hylsyavain sarja PROXXON 36-osaa 1/4" PROXXON size 4-13/Inbus 1,25-5/T20-30/PH1-2/FD4-5,5mm		



1	8172	Abico pihti 0,5-6 mm2		
2	8171	Abico pihti 0,5-6 mm2		
3	8169	Abico pihti 1,25-5,5 mm2		





Kuva	No	Nimike			
1	8210	Klemmari lajitelma			
2	8211	Pop-niitti lajitelma			
3	8214	Merkkilamppu lajitelma 6-12 mm			
4	8212	Abicoliitin ja pihtisarja			



No 8224

Muutamia malleja tarroista

Pakkaus sisältää seuraavat tarrat:

112207 (4x) Gas tap Pel 20
 112206 (10x) Gas tap Pel 21-23
 112209 (2x) Gas thermostat Pel
 112210 (2x) Gas thermostat EGA
 112327 (2x) Gas thermostat Sabaf
 112325 (2x) Gas thermostat Eurosit
 112367 (1x) Gas valve Novasit
 112211 (2x) Switch 0-5
 112212 (2x) Switch 1-2
 112321 (2x) Switch

Keskiöt:

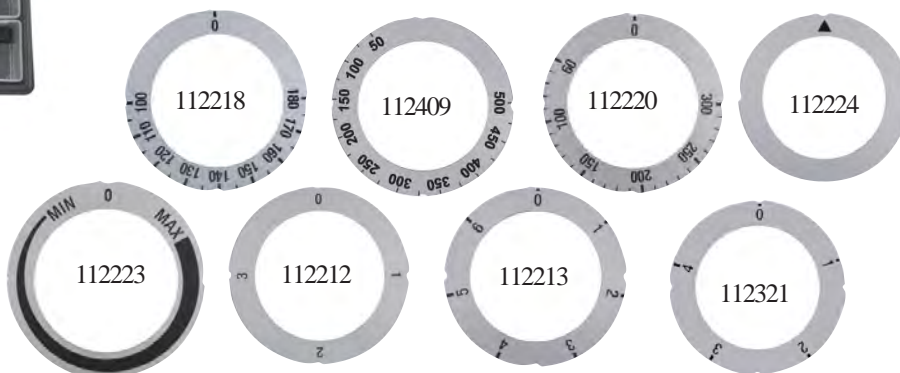

112213 (4x) Switch
 112393 (2x) Thermostat 85°C
 112214 (2x) Thermostat 90°C
 112215 (2x) Thermostat 90°C
 112216 (2x) Thermostat 110°C
 112217 (2x) Thermostat 110°C
 112218 (2x) Thermostat 180°C
 112381 (2x) Thermostat 185°C
 112397 (2x) Thermostat 200°C
 112401 (2x) Thermostat 220°C

112219 (2x) Thermostat 250°C
 112221 (2x) Thermostat 300°C
 112220 (2x) Thermostat 300°C
 112222 (2x) Thermostat 320°C
 112405 (2x) Thermostat 350°C
 112409 (2x) Thermostat 500°C
 112413 (2x) Thermostat 500°C
 112247 (5x) Thermostat 1-10
 112249 (3x) Thermostat 1-10
 112223 (4x) Power regulator 1-circuit
 112323 (2x) Power regulator 2-circuit

1	8224	Nuppi kokoelma			
---	------	----------------	--	--	--



Kuva	No	Nimike			
1	8270	Jenkaniittisarja M3, M4, M5, M6			
2	8271	Jenkakara M4			
2	8272	Jenkakara M5			
2	8273	Jenkakara M6			
3	8274	Alumiini vetoniitti M4	10 kpl	6x8 mm	
4	8275	Alumiini vetoniitti M5	10 kpl	7x12 mm	



Ulosvetäjät



Sopii kaikkiin **Rational**
puhallinsiipiin
Classic Line (1986)
→ SCC_WE

Leuka 1 ulko-/ sisämitta 32/28 mm
Leuka 2 40/31 mm
Leuka 3 45/36 mm

1	8033	Siiven ulosvetäjä Zanussi 160-180-200-220 mm			
2	8034	Siiven ulosvetäjä Zanussi 270-300-350			
1	8173	Rational Hydraulinen ulosvetäjä	W33205		

Kuuman kestävät kaapelit



Lasikuitusukka 5 ja 12 mm

Termostaattien antureiden sekä johtimien
lämmönk. eriste materiaali: silikonilaskiitti

1	2032	5mm			
2	2033	Punaruskea 12mm			



1	8035	O-rengaslajitelma max 120°C, 425 kpl			
2	8053	Johdinrima 16A 4 mm ²			
3	8050	Nippuside 200x3,6 mm 100 kpl Musta sään kestävä			
3	8051	Nippuside 290x3,6 mm 100 kpl Musta sään kestävä			
4	8049	Putkiteippi 12x0,0075 mm			
5	8220	Piirilevy pidike L16,5 W10 mm			

Lämmönkestävät kaapelit

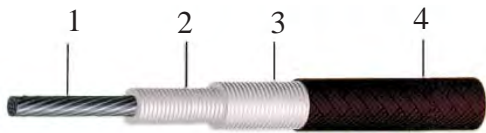

- 1- nickel conductor
- 2- silicone impregnated glass fibre
- 3- silicone impregnated glass fibre
- 2336 300/500V **-60°C +280°C max 350°C**
- 2336B 300/500V **-60°C +350°C max 400°C**

1	2336	100 m Lämmönkestävä kaapeli	2,5 mm2		
1	2336B	10 m Lämmönkestävä kaapeli	2,5 mm2		

Huom. Kaapelit myydään vain täysissä nipuissa !

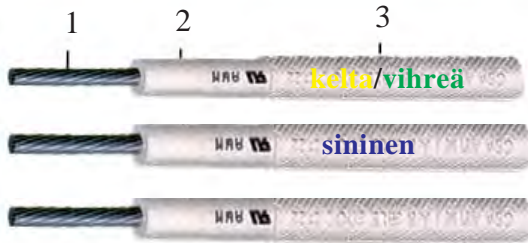

- 1 1- nickled copper conductor
- 2- silicone
- 3- silicone impregnated glass fibre
- 300/500V **-60°C +200°C max 250°C**

1	2337	10 m Lämmönkestävä kaapeli	2,5 mm2	kelta/vihreä	
2	2338	10 m Lämmönkestävä kaapeli	2,5 mm2	sininen	
3	2339	10 m Lämmönkestävä kaapeli	2,5 mm2		

Huom. Kaapelit myydään vain täysissä nipuissa !



1	8390	Nickl. kupari 4mm ² kaapeli -60 - +180°C Musta silikonieristys	Max.230°C	25m
2	8391	Nickl. kupari 4mm ² kaapeli -60 - +180°C Sininen silikonieristys	Max.230°C	25m



1	8380	Puristuspihti kaapelin päätyholkkeja varten	0,5-16 mm2	
2	8381	Kaapelin päätyholkki 1,5 mm2 Cu gal Sn PVC pit.10 mm	110°C pak.100 kpl	
3	8382	Kaapelin päätyholkki 2,5 mm2 Cu gal Sn PVC pit.12 mm	110°C pak.100 kpl	
4	8383	Kaapelin päätyholkki 4,0 mm2 Cu gal Sn PVC pit.12 mm	110°C pak.100 kpl	
5	8384	Kaapelin päätyholkki 6,0 mm2 Cu gal Sn PVC pit.12 mm	110°C pak.100 kpl	



Latta- ja rengasliittimet jatkuvalla suurelle kuormitukselle sopivat +125°C

1	8399	Rengasliitin koko 1,5-2,5mm ² reikä 4,3mm M4 tinattu kupari,	pak.100 kpl +125°C
2	8400	Rengasliitin koko 4,0-6,0mm ² reikä 4,3mm M4 tinattu kupari,	pak.100 kpl +125°C
3	8401	Rengasliitin koko 1,5-2,5mm ² reikä 5,3mm M5 tinattu kupari,	pak.100 kpl +125°C
4	8402	Rengasliitin koko 4,0-6,0mm ² reikä 5,3mm M5 tinattu kupari,	pak.100 kpl +125°C
5	8395	Rengasliitin koko 4,0-6,0mm ² reikä 6,5mm M6 RST, max.	pak. 10 kpl +400°C
6	8396	Rengasliitin koko 4,0-6,0mm ² reikä 6,5mm M6 Fe gal Ni	pak. 10 kpl +340°C
7	8397	Lattaliitin 6,3x0,8mm 2,5-6,0mm ² suora Fe gal Ni	pak.100 kpl +340°C
8	8398	Lattaliitin 6,3x0,8mm 2,5-6,3mm ² suora tinattu messinki	pak.100 kpl +110°C



Hinta / pakkaus koko 100kpl

Kuva	No	Nimike			
1	8028	Eristetty punainen jatkoliitin	1,5 mm2		
2	8029	Eristetty sininen jatkoliitin	2,5 mm2		
3	8030	Jatkoliitin	4 mm2		



1	8008	Puolieristetty punainen lattaliitin	6,3 x 0,8 mm 1,5 mm2		
2	8008B	Punainen lattaliitin uros	6,3 x 0,8 mm 1,5 mm2		
2	8009	Puolieristetty sininen lattaliitin	6,3 x 0,8 mm 2,5 mm2		
4	8009B	Sininen lattaliitin uros	6,3 x 0,8 mm 2,5 mm2		
5	8010	Puolieristetty keltainen lattaliitin	6,3 x 0,8 mm 4 mm2		



1	8002	Eristetty lattaliitin	1,5 mm2 nylon +110°C 6,3		
2	8001	Eristetty lattaliitin	2,5 mm2 nylon +110°C 6,3		
3	8006	Selkäliitin	1,5 mm2 nylon +110°C 6,3		
4	8005	Selkäliitin	2,5 mm2 nylon +110°C 6,3		
5	8042	Yhdysliitin	1,5-2,5 mm2 6,3x0,8 SN		



1	8039	Teräs kulmaliitin	1,5-2,5 mm2 metos MM60 vastuksiin		
2	8037	Teräs amp liitin	1,5-2,5 mm2		
2	8037B	Teräs amp liitin	1,5-2,5 mm2 SS RST		
3	8038	Teräs selkäliitin	1,5-2,5 mm2		
4	8040	Liittimen No 8037 muovisuoja	hinta /20 kpl		
5	8041	Liittimen No 8039 muovisuoja	hinta /20 kpl		



1	8043	Kaapelikenkä	4 mm2 5 mm hahlolla		
2	8044	Kaapelikenkä	4 mm2 5 mm reiällä		
3	8007	Teräs kaapelikenkä M2,5-4	340°C 4 mm reikä		
4	8007B	Teräs kaapelikenkä M2,5-6	340°C 6 mm reikä		
5	8215	Lattaliitin 2,8 x 08 mm	0,5-1 mm2 CuZn gal. 100 kpl		
6	8216	Liittimen No 8215 muovisuoja	2,8 mm max.120°C 20 kpl		

NEW

RES.TEC Finland Oy

YLEISET MYYNTI-JA TAKUUEHDOT

Nämä ehdot ovat voimassa kaikille toimituksille, ellei kirjallisesti toisin sovita.

MYyntIEHDOT

Toimitusehdot:

Antamamme hinnat ovat arvonlisäverottomia nettohintoja vapaasti varastostamme Kotkassa.

Lähetys- ja postikulut sekä pakkauskulut maksaa tavarantilaaaja, jotka veloitetään laskun yhteydessä.

Pakkausmaksu (0,5% tavarantavaran verottomasta nettoarvosta) veloitetään laskun yhteydessä. Kuljetuksessa tavarantavaran vahingoittuminen tai katoaminen ei ilman erillistä sopimusta oikeuta ostajaa kieltäytymästä sen vastaanottamisesta tai laskun maksamisesta. RES.TEC ei vastaa tavarantavaran virheellisyydestä tai muusta syystä aiheutuneesta välillisestä vahingosta.

Muutokset:

RES.TEC pidättää itselleen oikeuden hintamuutoksiin etukäteen ilmoittamatta, mikäli esim. valuuttakurssit, hankintahinnat tai lakisääteiset maksut muuttuvat. RES.TEC voi tehdä muutoksia tuotteisiinsa.

Hinnasto, esitteet, ohjeet ja luettelot:

Edellä mainituissa olevat tiedot sekä suullinen neuvonta on tarkoitettu vain opastukseksi, RES.TEC ei vastaa niissä mahdollisesti esiintyvistä virheistä. Tilaaaja on vastuussa tavarantavaran sopivuudesta aina.

Lähetysten vastaanotto:

Vastaanottajan on tarkistettava pakkaus ja merkittävä rahtikirjaan mahd. vaurio ja otettava kuljettajalta kuittaus.

Vauriosta tehtävä kirjallinen reklamaatio rahtiyhtiölle välittömästi, piilovaurioista 5 pv. kuluessa.

Maksuehdot:

Normaali maksuehto on tavaratoimituksissa 14 vuorokautta netto.

Kuitenkin uusille asiakkaille ensimmäinen toimitus luovutetaan jälkivaatimuksella, ellei toisin sovita.

Muistutukset:

Muistutukset on tehtävä kahdeksan (8) vuorokauden kuluessa toimituksesta.

Palautukset ja omistusoikeus:

Palautukset hyväksytään vain jos niistä on sovittu etukäteen. Tavara pakkauksineen tulee olla virheetön ja se on palautettava RES.TEC:lle rahtivapaasti. Mikäli palautus ei ole aiheutunut myyjän virheestä, sen arvosta vähennetään 20% hyvityksen yhteydessä kustannusten peittämiseksi. Palautukseen tulee merkitä laskun tai lähetysluettelon numero, päiväys sekä henkilö, jonka kanssa palautuksesta on sovittu. Emme lunasta jälkivaatimuksella lähetettyjä palautuksia.

Omistusoikeus:

Tavara on RES.TEC Finland Oy:n omaisuutta siihen asti, kun se on kokonaan maksettu.

Muuta:

Muilta osin sovelletaan Suomen Teknisen Kauppaliiton yleisiä myyntiehtoja.

TAKUUEHDOT

Myydyille ja kokonaan maksetulle tavaralle on voimassa takuuehdot. Myydyille varaosille annetaan myyntipäivästä lukien yhden (1) kuukauden takuu. Pesuainepumput kolme (3) kuukautta. Sama varaosa korvataan yhden kerran. Takuukulu ei saa koskaan ylittää koskaan Restecille maksettua alkuperäisvaraosan hintaa.

Laitteilla on yhden (1) vuoden varaosatakuu (ei sisällä työveloitusta). Viallinen osa vaihdetaan uuteen palautusta vastaan. Palautuksissa tulee esittää alkuperäinen lasku tai lähete kopio. Takuu ei korvaa saavuttamattomia voittoja, eikä välillisiä kuluja. Takuu korvauksen maksimikulut eivät saa koskaan ylittää tavarantavaran todellista myyntihintaa.

Takuuehto ei sisällä työ- ja matkaveloituksia. Mahdollisesti korvataan vain varaosa, esim. pumppu tai laite.

Takuusta vastaa viimekädessä artikkelin maahantuoja tai valmistaja. Takuu ei vastaa saavuttamattomia voittoja, tuotantotappioita tai muita välillisiä kustannuksia. Takuu edellyttää, että asennuksessa on noudatettu voimassa olevia ohjeita ja määräyksiä. Takuu ei koske vikaa tai rikkoutumista, jonka on aiheuttanut:

- ✘ virheellinen asennus, hoito, käsittely tai epänormaali käyttöolosuhteet
- ✘ liian suuret jännitevaihtelut tai ylikuormitettu käyttö
- ✘ ukkosen aiheuttamat vahingot
- ✘ jäähdytyskompressorissa on käytetty sopimatonta kylmäainetta
- ✘ laitteen alkuperäistä käyttöä tarkoitus on muutettu

Takuun ehtona on että esitetään lähetyslista tai lasku. Tavara toimitettava aina nähtäväksi myyjälle, ellei toisin sovita, aina kerrottava vian laatu sekä käyttäjän yhteystiedot.

Kun asiakas haluaa uuden tuotteen viallisen tilalle, toimitus laskutetaan täysimääräisenä ja hyvitys tehdään, kun on todettu viallisen tuotteen olevan takuukorvauksen alainen. Hyvitetty osa on myyjän omaisuutta.



Menevimmät ravintolalaitteet osoitteesta:

www.restec.fi

restec@restec.fi

Puh 05-2232400



AAA®

Korkein luottoluokitus
yli 10 vuotta
©Bisnode 2021



2021 Tapio Taipale

RES.TEC Finland Oy Suurniitynkatu 7 48600 KOTKA
Puh. 05-223 24 00 restec@restec.fi www.restec.fi